

# marset

Alle Preise zzgl. ges. MwSt.

Preisliste 2025

# Preisliste



10 Ambrosia



30 Atlas



42 Bohemia



53 Cluster



64 Dipping Light



70 Discocó



75 Djembé



94 Fris



117 Ginger



146 Ihana



152 Jaima



170 Mercer



173 Milana



181 Neón de Luz



198 Pleat Box



210 Santorini



214 Scotch Club



220 Soho



227 Tam Tam

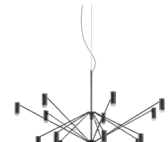

234 The W



240 Vetra



242 Zenc

## Stehleuchten

---



45 Cala



57 Copérnica



112 Funiculí



113 Funiculí Fabric



125 Ginger



145 High Line



154 Jaima



203 Polo



213 Scantling

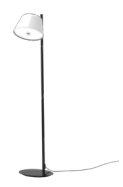

231 Tam Tam



237 Theia

## Tischleuchten

---



43 Bolita



56 Copérnica



59 Dipping Light



92 Fragile



114 Funiculí



115 Funiculí Fabric



123 Ginger



169 Mercer



203 Polo



213 Scantling



## Tischleuchten

---



236 Theia

## Akku-Batterie-Leuchten

---



39 Bicoca



51 Chispa



61 Dipping Light



89 FollowMe



123 Ginger



218 Sips

## Wandleuchten

---



15 Ambrosia



30 Atlas



32 Aura



47 Caramel



63 Dipping Light



74 Discocó



98 Fris



113 Funiculí



114 Funiculí Fabric



127 Ginger

Wandleuchten

---



158 Konoha



163 Ledtube



168 Manhattan



171 Mercer



182 Neón de Luz



184 N°8



190 Plaff-on!



205 Roc



213 Scantling



216 Scotch Club



Deckenleuchten

---



30 Atlas



47 Caramel



73 Discocó



80 Djembé



98 Fris



127 Ginger



172 Mercer



190 Plaff-on!



217 Scotch Club



225 Soho



36 Babila



46 Cala



85 Elipse



135 Ginger



152 Jaima



159 Lab



185 Palosanto



190 Plaff-on!



205 Roc



207 Santorini



220 Soho



238 TXL





# marset pro

WIR HELFEN IHNEN, IHRE PROJEKTE ZUM LEUCHTEN ZU BRINGEN

ENTDECKEN SIE MARSETPRO, EINEN NEUEN SERVICE, DER SPEZIELL FÜR ARCHITEKTEN,  
INNENARCHITEKTEN UND LICHTPLANER ENTWICKELT WURDE. BESUCHEN SIE UNSEREN  
PROFESSIONELLEN BEREICH UND ERHALTEN SIE ALLES, WAS SIE BRAUCHEN, UM IHRE  
PROJEKTE AUF DIE NÄCHSTE STUFE ZU HEBEN:

[01] WIR BEGLEITEN SIE BEI JEDEM SCHRITT

[02] FORDERN SIE EIN ANGEBOT AN

[03] NUTZEN SIE UNSEREN LICHTBERECHNUNGSSERVICE

[04] LADEN SIE BILDER UND DATEIEN HERUNTER

[05] BESUCHEN SIE UNSERE SHOWROOMS

[06] FORDERN SIE MUSTER UNSERER OBERFLÄCHEN AN

BESUCHEN SIE [WWW.MARSET.COM/DE/PROFESSIONELLER-BEREICH](http://WWW.MARSET.COM/DE/PROFESSIONELLER-BEREICH)  
UND LASSEN SIE SICH INSPIRIEREN.



Entdecke mehr auf [marset.com](https://www.marset.com)



## Ambrosia 120

Artikelnr.	Ausführung	CCT	Preis
A704-001-15-22K	☉ Mattgold	22K	762 €
A704-001-15-27K	☉ Mattgold	27K	753 €
A704-001-15-30K	☉ Mattgold	30K	753 €
A704-001-16-22K	● Schwarz	22K	762 €
A704-001-16-27K	● Schwarz	27K	753 €
A704-001-16-30K	● Schwarz	30K	753 €

Materialien	Dimmbar: Ja
Struktur: Aluminium	Integrierter Dimmer: Nein
Diffusor: Methacrylat	Dimmprotokoll: Hängt vom bestellten Netzteil ab.
Baldachin: Aluminium / Stahl	

Produktart: Pendelleuchten / Deckenleuchten

Lichtquelle Ambrosia 22K: LED SMD 24Vdc 19,2W 2200K CRI90 2116lm  
 Leuchte Ambrosia 22K: (Netzteil nicht inklusive) 1885lm

Lichtquelle Ambrosia 27K: LED SMD 24Vdc 19,2W 2700K CRI90 2028lm  
 Leuchte Ambrosia 27K: (Netzteil nicht inklusive) 1891lm

Lichtquelle Ambrosia 30K: LED SMD 24Vdc 19,2W 3000K CRI90 2256lm  
 Leuchte Ambrosia 30K: (Netzteil nicht inklusive) 1927lm

Gewicht: Netto 2,4 kg – Brutto 3 kg

Verpackung: 29 x 10 x 135 cm - 2 kg – VOL - 0,04 m<sup>3</sup>  
 8 x 8 x 128 cm - 1 kg – VOL - 0,01 m<sup>3</sup>

Produkthinweise: 24V-Netzteil muss separat bestellt werden.  
 LED inklusive

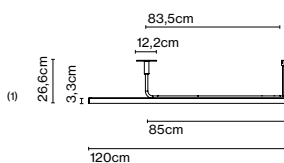

Dimmable



UK CA



ERC

(1) Die Höhe kann durch Verlängerungsstücke (Pole) um 40 oder 60cm (max. 3 Stück) angepasst werden. Sie können miteinander kombiniert werden.

Anschluss: Direktanschluss / Einbauleuchte

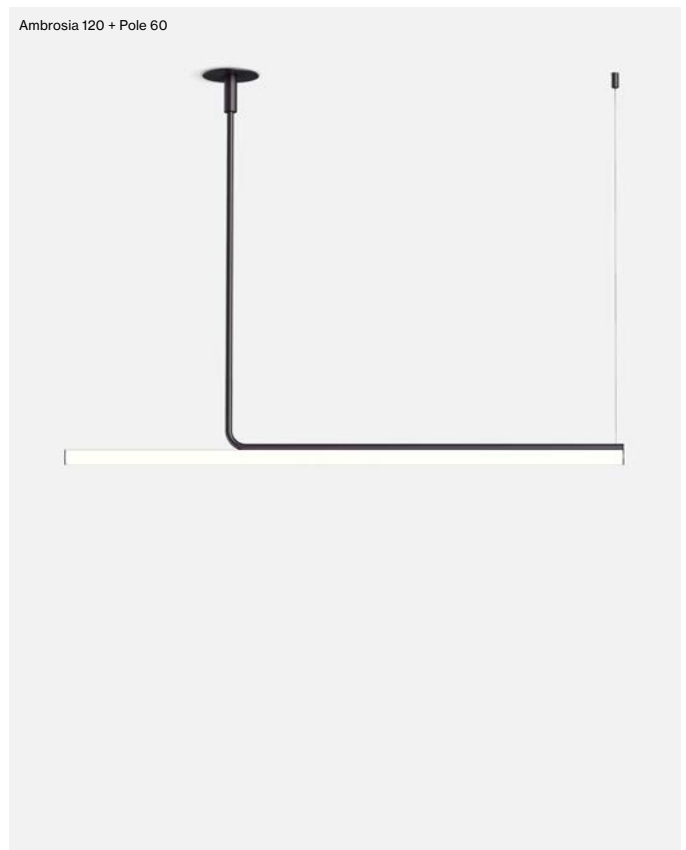

A704-001-16-30K



## Ambrosia 180

Artikelnr.	Ausführung	CCT	Preis
A704-002-15-22K	● Mattgold	22K	914 €
A704-002-15-27K	● Mattgold	27K	898 €
A704-002-15-30K	● Mattgold	30K	898 €
A704-002-16-22K	● Schwarz	22K	914 €
A704-002-16-27K	● Schwarz	27K	898 €
A704-002-16-30K	● Schwarz	30K	898 €

Materialien: Dimmbar: Ja  
 Struktur: Aluminium  
 Diffusor: Methacrylat  
 Baldachin: Aluminium / Stahl  
 Integrierter Dimmer: Nein  
 Dimmprotokoll: Hängt vom bestellten Netzteil ab.

Produktart: Pendelleuchten / Deckenleuchten

Lichtquelle Ambrosia 22K: LED SMD 24Vdc 28,8W 2200K CRI90 3174lm

Leuchte Ambrosia 22K: (Netzteil nicht inklusive) 2823lm

Lichtquelle Ambrosia 27K: LED SMD 24Vdc 28,8W 2700K CRI90 3042lm

Leuchte Ambrosia 27K: (Netzteil nicht inklusive) 2833lm

Lichtquelle Ambrosia 30K: LED SMD 24Vdc 28,8W 3000K CRI90 3384lm

Leuchte Ambrosia 30K: (Netzteil nicht inklusive) 2886lm

Gewicht: 3,1 kg – Brutto 3,6 kg

Verpackung: 29 x 10 x 135 cm - 2 kg – VOL - 0,04 m<sup>3</sup>

8 x 8 x 188 cm - 1,6 kg – VOL - 0,01 m<sup>3</sup>

Produktthinweise: 24V-Netzteil muss separat bestellt werden.

LED inklusive

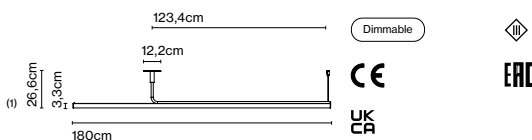

(1) Die Höhe kann durch Verlängerungsstücke (Pole) um 40 oder 60cm (max. 3 Stück) angepasst werden. Sie können miteinander kombiniert werden..

Anschluss: Direktanschluss / Einbauleuchte

## Ambrosia 210

Artikelnr.	Ausführung	CCT	Preis
A704-003-15-22K	● Mattgold	22K	1204 €
A704-003-15-27K	● Mattgold	27K	1186 €
A704-003-15-30K	● Mattgold	30K	1186 €
A704-003-16-22K	● Schwarz	22K	1204 €
A704-003-16-27K	● Schwarz	27K	1186 €
A704-003-16-30K	● Schwarz	30K	1186 €

Materialien: Dimmbar: Ja  
 Struktur: Aluminium  
 Diffusor: Methacrylat  
 Baldachin: Aluminium / Stahl  
 Integrierter Dimmer: Nein  
 Dimmprotokoll: Hängt vom bestellten Netzteil ab.

Produktart: Pendelleuchten / Deckenleuchten

Lichtquelle Ambrosia 22K: LED SMD 24Vdc 28,8W 2200K CRI90 3174lm

Leuchte Ambrosia 22K: (Netzteil nicht inklusive) 2802lm

Lichtquelle Ambrosia 27K: LED SMD 24Vdc 28,8W 2700K CRI90 3042lm

Leuchte Ambrosia 27K: (Netzteil nicht inklusive) 2812lm

Lichtquelle Ambrosia 30K: LED SMD 24Vdc 28,8W 3000K CRI90 3384lm

Leuchte Ambrosia 30K: (Netzteil nicht inklusive) 2865lm

Gewicht: Netto 3,1 kg – Brutto 3,6 kg

Verpackung: 29 x 10 x 135 cm - 2 kg – VOL - 0,04 m<sup>3</sup>

8 x 8 x 68 cm - 0,6 kg – VOL - 0,004 m<sup>3</sup>

8 x 8 x 128 cm - 1 kg – VOL - 0,01 m<sup>3</sup>

Produktthinweise: 24V-Netzteil muss separat bestellt werden.

LED inklusive

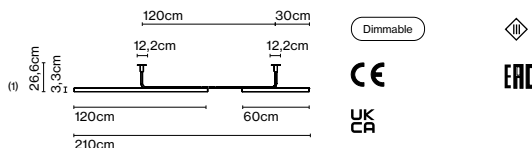

(1) Die Höhe kann durch Verlängerungsstücke (Pole) um 40 oder 60cm (max. 3 Stück, pro Seite) angepasst werden. Sie können miteinander kombiniert werden.

Anschluss: Direktanschluss / Einbauleuchte

Ambrosia 180 + Pole 60



A704-002-15-30K

Ambrosia 210 + 2 Pole 60



A704-003-15-30K



## Ambrosia 315

Artikelnr.	Ausführung	CCT	Preis
A704-004-15-22K	● Mattgold	22K	1399 €
A704-004-15-27K	● Mattgold	27K	1373 €
A704-004-15-30K	● Mattgold	30K	1373 €
A704-004-16-22K	● Schwarz	22K	1399 €
A704-004-16-27K	● Schwarz	27K	1373 €
A704-004-16-30K	● Schwarz	30K	1373 €

Materialien	Dimmbar: Ja
Struktur: Aluminium	Integrierter Dimmer: Nein
Diffusor: Methacrylat	Dimmprotokoll: Hängt vom bestellten Netzteil ab.
Baldachin: Aluminium / Stahl	

Produktart: Pendelleuchten / Deckenleuchten  
 Lichtquelle Ambrosia 22K: LED SMD 24Vdc 43,2W 2200K CRI90 4761lm  
 Leuchte Ambrosia 22K: (Netzteil nicht inklusive) 4220lm

Lichtquelle Ambrosia 27K: LED SMD 24Vdc 43,2W 2700K CRI90 4563lm  
 Leuchte Ambrosia 27K: (Netzteil nicht inklusive) 4235lm

Lichtquelle Ambrosia 30K: LED SMD 24Vdc 43,2W 3000K CRI90 5076lm  
 Leuchte Ambrosia 30K: (Netzteil nicht inklusive) 4314lm

Gewicht: Netto 5,1 kg – Brutto 5,9 kg

Verpackung: 29 x 10 x 225 cm - 3,5 kg – VOL - 0,065 m<sup>3</sup>

8 x 8 x 98 cm - 0,8 kg – VOL - 0,006 m<sup>3</sup>

8 x 8 x 188 cm - 1,6 kg – VOL - 0,01 m<sup>3</sup>

Produktthinweise: 24V-Netzteil muss separat bestellt werden.  
 LED inklusive

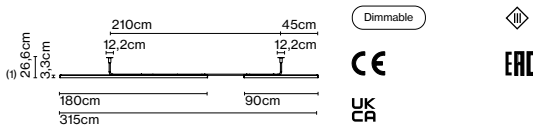

(1) Die Abhängtiefe kann durch Verlängerungsstücke (Pole) um 40 oder 60cm (max. 3 Stück, pro Seite) angepasst werden. Sie können miteinander kombiniert werden.

Anschluss: Direktanschluss / Einbauleuchte

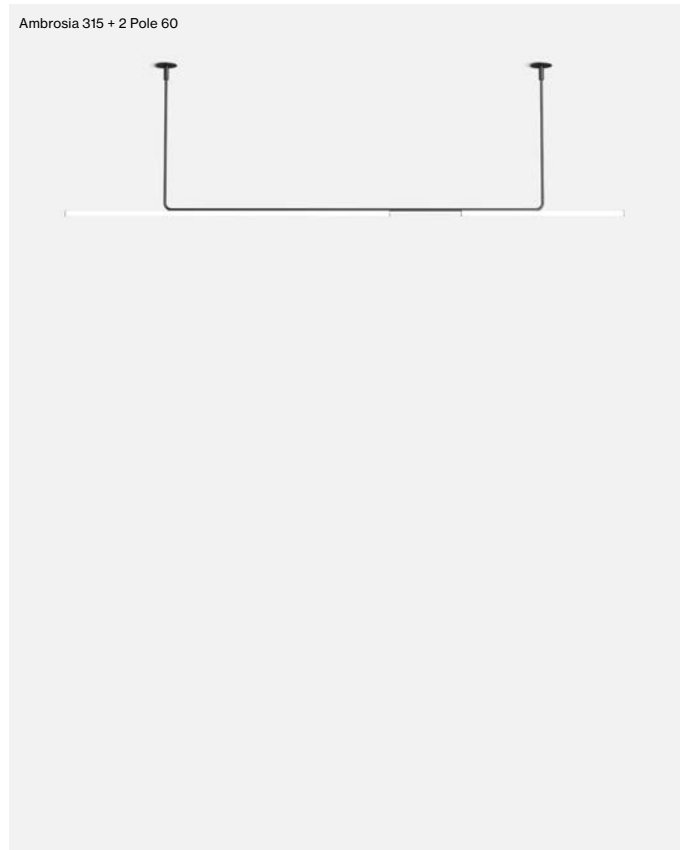

A704-004-16-30K

## Pole Ambrosia 40

Artikelnr.	Ausführung	Preis
A704-005-15 ☹	● Mattgold	39 €
A704-005-16 ☹	● Schwarz	39 €

Materialien  
 Struktur: Metall

Produktart: Zubehör



## Pole Ambrosia 60

Artikelnr.	Ausführung	Preis
A704-006-15 ☹	● Mattgold	43 €
A704-006-16 ☹	● Schwarz	43 €

Materialien  
 Struktur: Metall

Produktart: Zubehör



## Ambrosia Baldachin

Artikelnr.	Ausführung	Dimmung	Klasse	Preis
A666-214-15 ☹☹	● Mattgold - 20W 24V	Triac	II	194 €
A666-214-16 ☹☹	● Schwarz - 20W 24V	Triac	II	194 €
A666-222-15	● Mattgold - 35W 24V	Casambi	I	402 €
A666-222-16	● Schwarz - 35W 24V	Casambi	I	402 €
A666-216-15	● Mattgold - 50W 24V	Triac	II	
A666-216-16 ☹☹	● Schwarz - 50W 24V	Triac	II	246 €
A666-223-15	● Mattgold - 60W 24V	Casambi	I	246 €
A666-223-16	● Schwarz - 60W 24V	Casambi	I	454 €
A666-217-15	● Mattgold - 35W 24V	DALI	I	454 €
A666-217-16	● Schwarz - 35W 24V	DALI	I	292 €
A666-218-15	● Mattgold - 60W 24V	DALI	I	292 €
A666-218-16	● Schwarz - 60W 24V	DALI	I	369 €
				369 €

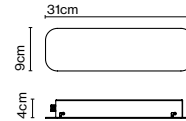
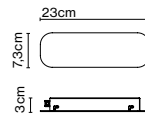

Produktart: Zubehör

Leuchte: 220 - 240 VAC

Gewicht: Gewicht 0,7 kg - Brutto 1 kg

Verpackung: 34 x 21 x 7 cm - 1 kg - VOL - 0,01 m³

Materialien

Struktur: Metall

Dimmable

Produktinweise: Die Gesamtleistung in Watt und die Maximalleistung des Treibers müssen berücksichtigt werden. Die Leistung der ausgewählten Leuchten darf die maximale Leistung des Treibers im Baldachin nicht überschreiten, und die Baldachine/Treiber müssen entsprechend der erforderlichen Leistung ausgewählt werden.



## Ambrosia Unterputz-Netzteile

Artikelnr.	Beschreibung	Dimmung	Klasse	Preis
968-223-23	20W - 24V	Triac	II	68 €
968-262	50W - 24V	Triac	II	77 €
968-227	35W - 24V	DALI	II	147 €
968-206	60W - 24V	DALI	II	176 €

Dimmable



Produktinweise: Die Gesamtleistung in Watt und die Maximalleistung des Treibers müssen berücksichtigt werden. Die Leistung der ausgewählten Leuchten darf die maximale Leistung des Treibers im Baldachin nicht überschreiten, und die Baldachine/Treiber müssen entsprechend der erforderlichen Leistung ausgewählt werden.

Produktart: Netzteil

Leuchte: 220 - 240 VAC



## Ambrosia A 210

Artikelnr.	Ausführung	CCT	Preis
A704-021-15-22K	● Mattgold	22K	1153 €
A704-021-15-27K	● Mattgold	27K	1135 €
A704-021-15-30K	● Mattgold	30K	1135 €
A704-021-16-22K	● Schwarz	22K	1153 €
A704-021-16-27K	● Schwarz	27K	1134 €
A704-021-16-30K	● Schwarz	30K	1135 €

Materialien	Dimmbar: Ja
Struktur: Aluminium	Integrierter Dimmer: Nein
Diffusor: Methacrylat	Dimmprotokoll: Hängt vom bestellten Netzteil ab.
Baldachin: Aluminium / Stahl	

Produktart: Wandleuchten

Lichtquelle Ambrosia 22K: LED SMD 24Vdc 28,8W 2200K CRI90 3174lm  
Leuchte Ambrosia 22K: (Netzteil nicht inklusive) 2802lm

Lichtquelle Ambrosia 27K: LED SMD 24Vdc 28,8W 2700K CRI90 3042lm  
Leuchte Ambrosia 27K: (Netzteil nicht inklusive) 2812lm

Lichtquelle Ambrosia 30K: LED SMD 24Vdc 28,8W 3000K CRI90 3384lm  
Leuchte Ambrosia 30K: (Netzteil nicht inklusive) 2865lm

Gewicht: Netto 1,42 kg – Brutto 3,6 kg

Verpackung: 68 x 8 x 8 cm - 0,6 kg – Vol - 0,004 m<sup>3</sup>

128 x 8 x 8 cm - 1 kg – Vol - 0,008 m<sup>3</sup>

16,5 x 13,5 x 152 cm - 2 kg – Vol - 0,033 m<sup>3</sup>

Produkthinweise: 24V-Netzteil muss separat bestellt werden.

LED inklusive

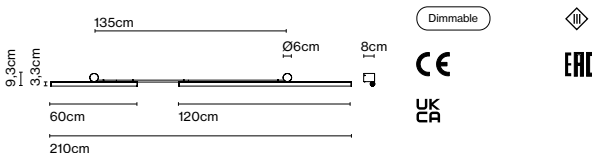

Anschluss: Direktanschluss / Einbauleuchte

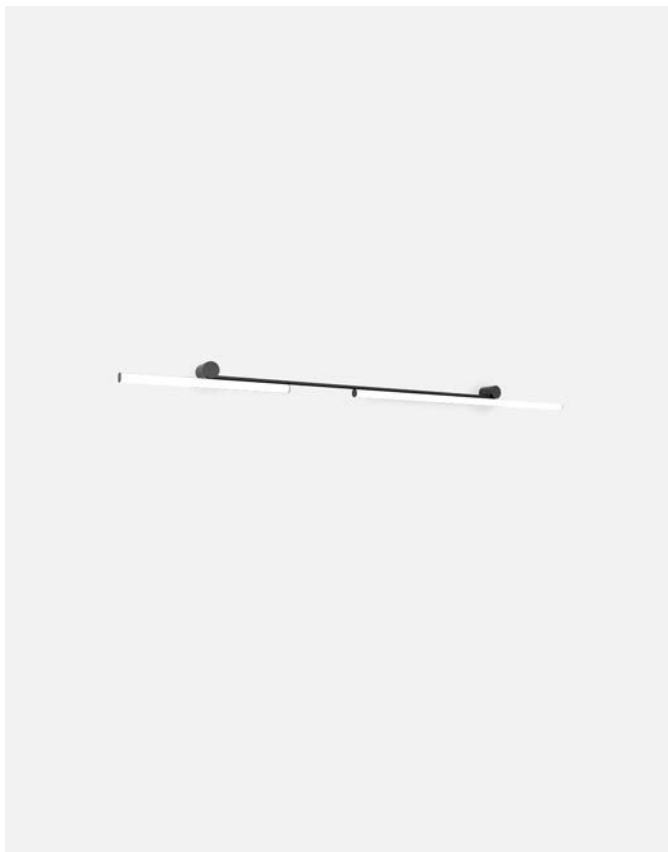

A704-021-16-30K

## Disk Zubehör

Artikelnr.	Ausführung	Preis
A704-022-15	● Mattgold	66 €
A704-022-16	● Schwarz	66 €

Materialien  
Struktur: Metall

Produktart: Zubehör

Zubehör um das Netzteil hinter der Wandhalterung zu verbergen. Für die Ambrosia A 210 sind zwei Einheiten nötig, eine pro Wandhalterung.

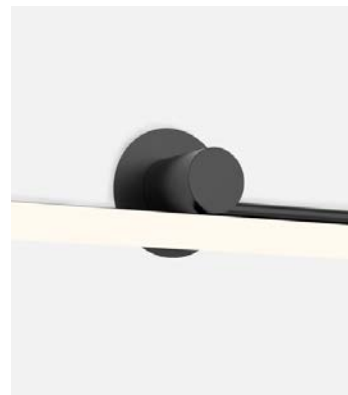
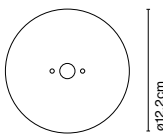

## Netzteil dimmbar

Artikelnr.	Beschreibung	Dimmung	Klasse	Preis
968-223-23	20W - 24V	Triac	II	68 €
968-262	50W - 24V	Triac	II	77 €
968-227	35W - 24V	DALI	II	147 €
968-206	60W - 24V	DALI	II	176 €

Produktart: Netzteil  
Leuchte: 220 - 240 VAC

Dimmable



Produkthinweise: Die Gesamtleistung in Watt und die Maximalleistung des Treibers müssen berücksichtigt werden. Die Leistung der ausgewählten Leuchten darf die maximale Leistung des Treibers im Baldachin nicht überschreiten, und die Baldachine/Treiber müssen entsprechend der erforderlichen Leistung ausgewählt werden.

## Ambrosia A 60 links AC

Artikelnr.	Ausführung	CCT	Dimmung	Preis
A704-030-15-22K	● Mattgold	22K	Triac	475 €
A704-030-15-27K	● Mattgold	27K	Triac	468 €
A704-030-15-30K	● Mattgold	30K	Triac	468 €
A704-030-16-22K	● Schwarz	22K	Triac	475 €
A704-030-16-27K	● Schwarz	27K	Triac	468 €
A704-030-16-30K	● Schwarz	30K	Triac	468 €
A704-031-15-22K	● Mattgold	22K	DALI	565 €
A704-031-15-27K	● Mattgold	27K	DALI	558 €
A704-031-15-30K	● Mattgold	30K	DALI	558 €
A704-031-16-22K	● Schwarz	22K	DALI	565 €
A704-031-16-27K	● Schwarz	27K	DALI	558 €
A704-031-16-30K	● Schwarz	30K	DALI	558 €

Materialien  
Struktur: Aluminium  
Diffusor: Methacrylat  
Baldachin: Aluminium / Stahl

Dimmbar: Ja  
Integrierter Dimmer: Nein  
Dimmprotokoll: Triac  
DALI

Produktart: Wandleuchten

Lichtquelle Ambrosia 22K: LED SMD 500mA 8,6W 2200K CRI90 1184lm  
Leuchte Ambrosia 22K: 220 - 240 VAC TRIAC 10,7W 1112lm / DALI 11,1W  
Lichtquelle Ambrosia 27K: LED SMD 500mA 8,6W 2700K CRI90 1190lm  
Leuchte Ambrosia 27K: 220 - 240 VAC TRIAC 10,7W 1171lm / DALI 11,1W  
Lichtquelle Ambrosia 30K: LED SMD 500mA 8,6W 2700K CRI90 1210lm  
Leuchte Ambrosia 30K: 220 - 240 VAC TRIAC 10,7W 1089lm / DALI 11,1W

Gewicht: Netto 0,6 kg – Brutto 1,2 kg  
Verpackung: 13 x 15,5 x 69 cm – 1,2 kg – Vol - 0,01 m<sup>3</sup>  
LED inklusive

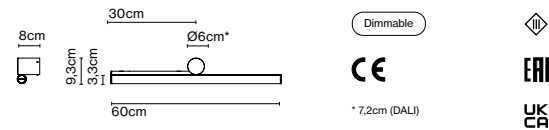

Anschluss: Direktanschluss



A704-030-16-30K

## Ambrosia A 60 rechts AC

Artikelnr.	Ausführung	CCT	Dimmung	Preis
A704-032-15-27K	● Mattgold *	22K	Triac	468 €
A704-032-16-27K	● Schwarz *	27K	Triac	468 €
A704-032-16-30K	● Schwarz *	30K	Triac	468 €
A704-033-15-27K	● Mattgold *	27K	DALI	558 €
A704-033-16-27K	● Schwarz *	27K	DALI	558 €
A704-033-16-30K	● Schwarz *	30K	DALI	558 €

Materialien  
Struktur: Aluminium  
Diffusor: Methacrylat  
Baldachin: Aluminium / Stahl

Dimmbar: Ja  
Integrierter Dimmer: Nein  
Dimmprotokoll: Triac  
DALI

Produktart: Wandleuchten

Lichtquelle Ambrosia 22K: LED SMD 500mA 8,6W 2200K CRI90 1184lm  
Leuchte Ambrosia 22K: 220 - 240 VAC TRIAC 10,7W 1112lm / DALI 11,1W  
Lichtquelle Ambrosia 27K: LED SMD 500mA 8,6W 2700K CRI90 1190lm  
Leuchte Ambrosia 27K: 220 - 240 VAC TRIAC 10,7W 1171lm / DALI 11,1W  
Lichtquelle Ambrosia 30K: LED SMD 500mA 8,6W 2700K CRI90 1210lm  
Leuchte Ambrosia 30K: 220 - 240 VAC TRIAC 10,7W 1089lm / DALI 11,1W

Gewicht: Netto 0,6 kg – Brutto 1,2 kg  
Verpackung: 13 x 15,5 x 69 cm – 1,2 kg – Vol - 0,01 m<sup>3</sup>  
LED inklusive

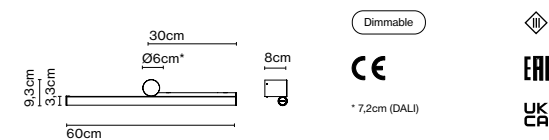

Anschluss: Direktanschluss

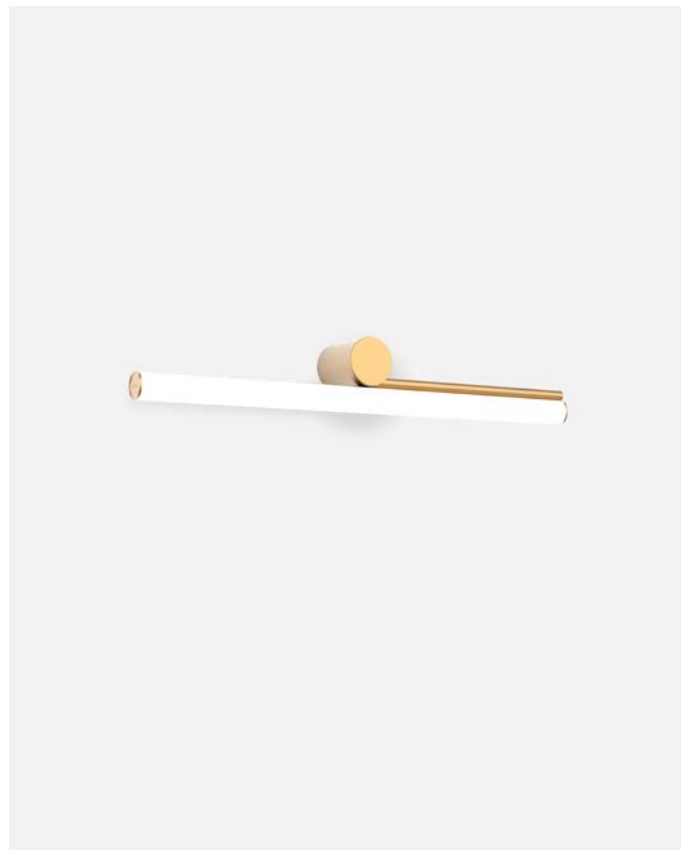

A704-032-15-27K



## Ambrosia A 90 links AC

Artikelnr.	Ausführung	CCT	Dimmung	Preis
A704-034-15-22K	● Mattgold	22K	Triac	525 €
A704-034-15-27K	● Mattgold	27K	Triac	518 €
A704-034-15-30K	● Mattgold	30K	Triac	518 €
A704-034-16-22K	● Schwarz	22K	Triac	525 €
A704-034-16-27K	● Schwarz	27K	Triac	518 €
A704-034-16-30K	● Schwarz	30K	Triac	518 €
A704-035-15-22K	● Mattgold	22K	DALI	611 €
A704-035-15-27K	● Mattgold	27K	DALI	603 €
A704-035-15-30K	● Mattgold	30K	DALI	603 €
A704-035-16-22K	● Schwarz	22K	DALI	611 €
A704-035-16-27K	● Schwarz	27K <td DALI	603 €	
A704-035-16-30K	● Schwarz	30K	DALI	603 €

Materialien  
 Struktur: Aluminium  
 Diffusor: Methacrylat  
 Baldachin: Aluminium / Stahl

Dimmbar: Ja  
 Integrierter Dimmer: Nein  
 Dimmprotokoll: Triac  
 DALI

Produktart: Wandleuchten

Lichtquelle Ambrosia 22K: LED SMD 500mA 12,9W 2200K CRI90 1776lm  
 Leuchte Ambrosia 22K: 220 - 240 VAC TRIAC 15,4W 1668lm / DALI 15,5W  
 Lichtquelle Ambrosia 27K: LED SMD 500mA 12,9W 2700K CRI90 17985lm  
 Leuchte Ambrosia 27K: 220 - 240 VAC TRIAC 15,4W 1756lm / DALI 15,5W  
 Lichtquelle Ambrosia 30K: LED SMD 500mA 12,9W 2700K CRI90 1815lm  
 Leuchte Ambrosia 30K: 220 - 240 VAC TRIAC 15,4W 1634lm / DALI 15,5W

Gewicht: Netto 0,75 kg – Brutto 1,5 kg

Verpackung: 13 x 15,5 x 99 cm – Vol - 0,02 m<sup>3</sup>

LED inklusive

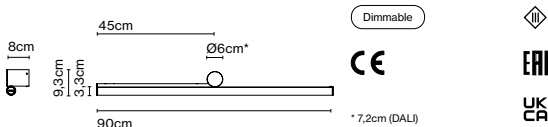

A704-034-16-30K

Anschluss: Direktanschluss

## Ambrosia A 90 rechts AC

Artikelnr.	Ausführung	CCT	Dimmung	Preis
A704-036-15-27K	● Mattgold *	27K	Triac	518 €
A704-036-16-27K	● Schwarz *	27K	Triac	518 €
A704-037-15-27K	● Mattgold *	27K	DALI	603 €
A704-037-15-30K	● Mattgold *	30K	DALI	603 €
A704-037-16-27K	● Schwarz *	27K	DALI	603 €

Materialien  
 Struktur: Aluminium  
 Diffusor: Methacrylat  
 Baldachin: Aluminium / Stahl

Dimmbar: Ja  
 Integrierter Dimmer: Nein  
 Dimmprotokoll: Triac  
 DALI

Produktart: Wandleuchten

Lichtquelle Ambrosia 22K: LED SMD 500mA 12,9W 2200K CRI90 1776lm  
 Leuchte Ambrosia 22K: 220 - 240 VAC TRIAC 15,4W 1668lm / DALI 15,5W  
 Lichtquelle Ambrosia 27K: LED SMD 500mA 12,9W 2700K CRI90 17985lm  
 Leuchte Ambrosia 27K: 220 - 240 VAC TRIAC 15,4W 1756lm / DALI 15,5W  
 Lichtquelle Ambrosia 30K: LED SMD 500mA 12,9W 2700K CRI90 1815lm  
 Leuchte Ambrosia 30K: 220 - 240 VAC TRIAC 15,4W 1634lm / DALI 15,5W

Gewicht: Netto 0,75 kg – Brutto 1,5 kg

Verpackung: 13 x 15,5 x 99 cm – Vol - 0,02 m<sup>3</sup>

LED inklusive

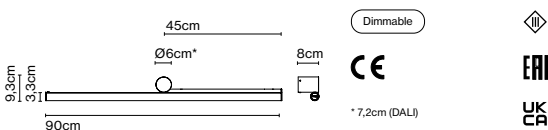

A704-036-15-30K

Anschluss: Direktanschluss



## Ambrosia V 130 Plug-in

Artikelnr.	Ausführung	CCT	Preis
A704-147-15-22K	● Mattgold	22K	1175 €
A704-147-15-27K	● Mattgold	27K	1175 €
A704-147-15-30K	● Mattgold	30K	1175 €
A704-147-16-22K	● Schwarz	22K	1175 €
A704-147-16-27K	● Schwarz	27K	1175 €
A704-147-16-30K	● Schwarz	30K	1175 €

**Materialien**  
 Struktur: Aluminium  
 Diffusor: Methacrylat

**Dimmable: Ja**  
 Integrierter Dimmer: Ja  
 Dimmprotokoll: Stufenloser Dimmer von 0 bis 100

**Produktart:** Stehleuchten / Deckenleuchten  
**Lichtquelle Ambrosia 22K:** LED SMD 24Vdc 28,8W 2200K CRI90 3174lm  
**Leuchte Ambrosia 22K:** 100 - 240 VAC 33.8W 3009lm

**Lichtquelle Ambrosia 27K:** LED SMD 24Vdc 28,8W 2700K CRI90 3267lm  
**Leuchte Ambrosia 27K:** 100 - 240 VAC 33.8W 3021lm

**Lichtquelle Ambrosia 30K:** LED SMD 24Vdc 28,8W 3000K CRI90 3324lm  
**Leuchte Ambrosia 30K:** 100 - 240 VAC 33.8W 3078lm

**Gewicht:** Netto 1,4 kg – Brutto 2,1 kg  
**Verpackung:** 13 x 13 x 136 cm - 2,1 kg – VOL - 0,02 m<sup>3</sup>  
 LED inklusive

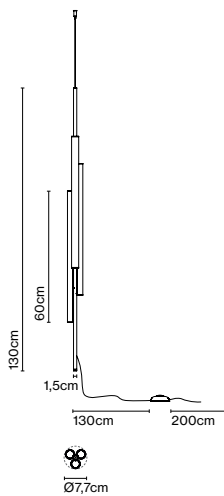

Dimmable



Länge Stahlseil: 2 m  
 Kabellänge: 3,3 m  
 Anschluss: Netzstecker  
 Kabelfarbe: Schwarz  
 Schalterposition: Am Kabel



A704-147-15-27K



## Ambrosia V 130

Artikelnr.	Ausführung	CCT	Preis
A704-146-15-22K	● Mattgold	22K	1045 €
A704-146-15-27K	● Mattgold	27K	1045 €
A704-146-15-30K	● Mattgold	30K	1045 €
A704-146-16-22K	● Schwarz	22K	1045 €
A704-146-16-27K	● Schwarz	27K	1045 €
A704-146-16-30K	● Schwarz	30K	1045 €

Materialien  
 Struktur: Aluminium  
 Diffusor: Methacrylat

Dimmable: Ja  
 Integrierter Dimmer: Nein  
 Dimmprotokoll: Hängt vom bestellten Netzteil ab.

Produktart: Pendelleuchten

Lichtquelle Ambrosia 22K: LED SMD 24Vdc 28,8W 2200K CRI90 3174lm  
 Leuchte Ambrosia 22K: (Netzteil nicht inklusive) 3009lm

Lichtquelle Ambrosia 27K: LED SMD 24Vdc 28,8W 2700K CRI90 3267lm  
 Leuchte Ambrosia 27K: (Netzteil nicht inklusive) 3021lm

Lichtquelle Ambrosia 30K: LED SMD 24Vdc 28,8W 3000K CRI90 3324lm  
 Leuchte Ambrosia 30K: (Netzteil nicht inklusive) 3078lm

Gewicht: Netto 1,2 kg – Brutto 1,9 kg

Verpackung: 13 x 13 x 136 cm - 1,9 kg – VOL - 0,02 m<sup>3</sup>

Produkthinweise: 24V-Netzteil muss separat bestellt werden.

LED inklusive

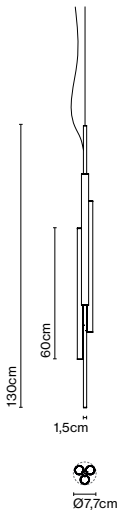

Anschluss: Direktanschluss  
 Länge Stahlseil: 2 m  
 Kabellänge: 2,8 m  
 Kabelfarbe: Schwarz



A704-146-16-27K

## Ambrosia V 175 Plug-in

Artikelnr.	Ausführung	CCT	Preis
A704-145-15-22K	● Mattgold	22K	1329 €
A704-145-15-27K	● Mattgold	27K	1329 €
A704-145-15-30K	● Mattgold	30K	1329 €
A704-145-16-22K	● Schwarz	22K	1329 €
A704-145-16-27K	● Schwarz	27K	1329 €
A704-145-16-30K	● Schwarz	30K	1329 €

Materialien  
 Struktur: Aluminium  
 Diffusor: Methacrylat

Dimmable: Ja  
 Integrierter Dimmer: Ja  
 Dimmprotokoll: Stufenloser Dimmer von 0 bis 100

Produktart: Stehleuchten / Deckenleuchten  
 Lichtquelle Ambrosia 22K: LED SMD 24Vdc 43,2W 2200K CRI90 4761lm  
 Leuchte Ambrosia 22K: 100 - 240 50.5W VAC 4476lm

Lichtquelle Ambrosia 27K: LED SMD 24Vdc 43,2W 2700K CRI90 4788lm  
 Leuchte Ambrosia 27K: 100 - 240 50.5W VAC 4491lm

Lichtquelle Ambrosia 30K: LED SMD 24Vdc 43,2W 3000K CRI90 5016lm  
 Leuchte Ambrosia 30K: 100 - 240 50.5W VAC 4575lm

Gewicht: Netto 1,6 kg – Brutto 2,7 kg  
 Verpackung: 13 x 13 x 184 cm - 2,7 kg – VOL - 0,03 m<sup>3</sup>  
 LED inklusive



A704-145-16-27K

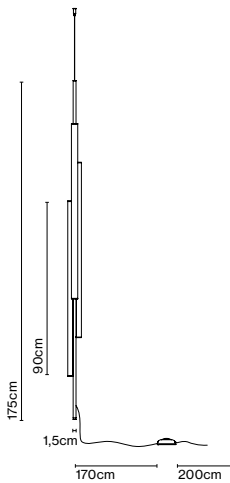

Dimmable



CE

ERAC

UK  
CA

Länge Stahlseil: 2 m  
 Kabellänge: 3,7 m  
 Anschluss: Netzstecker  
 Kabelfarbe: Schwarz  
 Schalterposition: Am Kabel

Ø7,7cm

## Ambrosia V 175

Artikelnr.	Ausführung	CCT	Preis
A704-144-15-22K	● Mattgold	22K	1199 €
A704-144-15-27K	● Mattgold	27K	1199 €
A704-144-15-30K	● Mattgold	30K	1199 €
A704-144-16-22K	● Schwarz	22K	1199 €
A704-144-16-27K	● Schwarz	27K	1199 €
A704-144-16-30K	● Schwarz	30K	1199 €

Materialien	Dimmable: Ja
Struktur: Aluminium	Integrierter Dimmer: Nein
Diffusor: Methacrylat	Dimmprotokoll: Hängt vom bestellten Netzteil ab.

Produktart: Pendelleuchten

Lichtquelle Ambrosia 22K: LED SMD 24Vdc 43,2W 2200K CRI90 4761lm  
Leuchte Ambrosia 22K: (Netzteil nicht inklusive) 4476lm

Lichtquelle Ambrosia 27K: LED SMD 24Vdc 43,2W 2700K CRI90 4788lm  
Leuchte Ambrosia 27K: (Netzteil nicht inklusive) 4491lm

Lichtquelle Ambrosia 30K: LED SMD 24Vdc 43,2W 3000K CRI90 5016lm  
Leuchte Ambrosia 30K: (Netzteil nicht inklusive) 4575lm

Gewicht: Netto 1,4 kg – Brutto 2,5 kg

Verpackung: 13 x 13 x 184 cm - 2,5 kg – VOL - 0,03 m<sup>3</sup>

Produktinweise: 24V-Netzteil muss separat bestellt werden.

LED inklusive



A704-144-15-27K

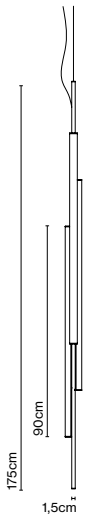

Dimmable



CE

ERC

UK  
CA

Anschluss: Direktanschluss

Länge Stahldraht: 2 m

Kabellänge: 3,2 m

Kabelfarbe: Schwarz



Ø7,7cm

## Canopy Ambrosia V 50W

Artikelnr.	Ausführung	Dimmung	Klasse	Preis
A666-239-15	● Mattgold	Triac	I	304 €
A666-240-15	● Mattgold	DALI	I	371 €
A666-241-15	● Mattgold	Casambi	I	479 €
A666-239-16	● Schwarz	Triac	I	304 €
A666-240-16	● Schwarz	DALI	I	371 €
A666-241-16	● Schwarz	Casambi	I	479 €

Materialien  
Struktur: Lackiertes Eisen, eloxiertes Aluminium

Produktart: Zubehör  
Leuchte: 220 - 240 VAC TRIAC 50W (max.)  
220 - 240 VAC DALI / Casambi 60W (max.)

Gewicht: Netto 1,2 kg – Brutto 1,6 kg  
Verpackung: 42 x 42 x 8 cm - 1,6 kg – VOL - 0,01 m<sup>3</sup>

Anschluss: Direktanschluss  
Baldachinfarbe: Schwarz - Kabeleingänge: 1

Dimmable: Ja  
Integrierter Dimmer: Nein  
Dimmprotokoll: Triac  
DALI  
Casambi

Dimmable



ERC

UK  
CA

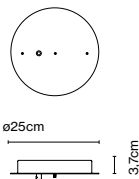

## Disk Zubehör

Artikelnr.	Ausführung	Preis
A718-034-39	● Schwarz	48 €

Materialien  
Struktur: Metall

Produktart: Zubehör  
Produktthinweise: Zubehör um das Netzteil in der Decke zu verbergen.

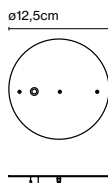

## Netzteil dimmbar

Artikelnr.	Beschreibung	Dimmung	Klasse	Preis
968-223-23	20W - 24V	Triac	II	68 €
968-262	50W - 24V	Triac	II	77 €
968-227	35W - 24V	DALI	II	147 €
968-206	60W - 24V	DALI	II	176 €

Produktart: Netzteil  
Leuchte: 220 - 240 VAC

Dimmable



Produktthinweise: Die Gesamtleistung in Watt und die Maximalleistung des Treibers müssen berücksichtigt werden. Die Leistung der ausgewählten Leuchten darf die maximale Leistung des Treibers im Baldachin nicht überschreiten, und die Baldachine/Treiber müssen entsprechend der erforderlichen Leistung ausgewählt werden.



## Cluster Ambrosia V - 3 Kabeleingänge

Artikelnr.	Ausführung	Dimmung	Klasse	Preis
A666-234-39	● Schwarz	Triac	II	443 €

Materialien  
Struktur: Lackiertes Eisen

Dimmable: Ja  
Integrierter Dimmer: Nein  
Dimmprotokoll: Triac

Produktart: Zubehör  
Leuchte: 220 - 240 VAC TRIAC 100W (max.)

Gewicht: Netto 3,2 kg – Brutto 3,8 kg  
Verpackung: 42 x 42 x 8 cm - 3,8 kg – VOL - 0,01 m<sup>3</sup>  
Produkthinweise: Baldachin für Leuchten mit 24V.  
Max. 3 Einheiten Ambrosia V130, 2 Einheiten Ambrosia V175

Dimmable

ERC

CE

UK  
CA

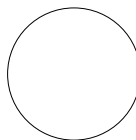

Ø29,9cm

Ø25,9cm

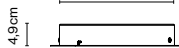

4,9cm



## Cluster Ambrosia V - 5 Kabeleingänge

Artikelnr.	Ausführung	Output	Dimmung	Klasse	Preis
A666-237-39	● Schwarz	200 W	Triac	II	603 €
A666-235-39	● Schwarz	150 W	DALI	I	603 €
A666-236-39	● Schwarz	150 W	Casambi	I	706 €

Materialien  
Struktur: Lackiertes Eisen

Dimmable: Ja  
Integrierter Dimmer: Nein  
Dimmprotokoll: Triac

Produktart: Zubehör  
Leuchte: 220 - 240 VAC TRIAC 200W (max.)  
220 - 240 VAC DALI / Casambi 150W (max.)

Gewicht: Netto 3,4 kg – Brutto 4 kg  
Verpackung: 42 x 42 x 8 cm - 4 kg – VOL - 0,01 m<sup>3</sup>  
Produkthinweise: Baldachin für Leuchten mit 24V.  
Max. 5 Einheiten Ambrosia V130, 4 Einheiten Ambrosia V175,  
3 Einheiten Ambrosia V175

Dimmable

ERC

CE

UK  
CA



Ø36cm

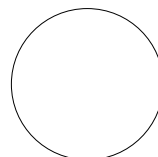

Ø33cm

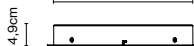

4,9cm



## Cluster Ambrosia V - 9 Kabeleingänge

Artikelnr.	Ausführung	Output	Dimmung	Preis
A666-261-39	● Schwarz	300 W	DALI	962 €

Materialien  
Struktur: Lackiertes Eisen

Dimmable: Ja  
Integrierter Dimmer: Nein  
Dimmprotokoll: DALI

Produktart: Zubehör  
Leuchte: 220 - 240 VAC DALI 300W

Gewicht: Net 3,9 kg – Gross 4,5 kg  
Verpackung: 42 x 42 x 8 cm - 4 kg – VOL - 0,01 m<sup>3</sup>  
Produkthinweise: Baldachin für Leuchten mit 24V.  
Max. 9 Einheiten Ambrosia V130, 6 Einheiten Ambrosia V175

Dimmable

ERC

CE

UK  
CA



Ø36cm

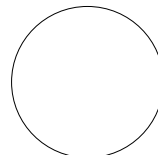

Ø33cm

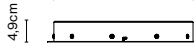

4,9cm



## Zubehör Haken

Artikelnr.	Ausführung	Preis
A693-007	● Schwarz	22 €

Materialien  
Struktur: Lackiertes Eisen

Produktart: Zubehör  
Gewicht: Netto 0,01 kg – Brutto 0,01 kg  
Verpackung: 2 x 2 x 5 cm - 0,01 kg – VOL - 0,002 m<sup>3</sup>

Produkthinweise: Zubehör zur Führung des Kabels.

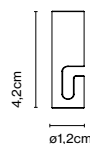

4,2cm

ø1,2cm







## Ambrosia V 235 Plug-in

Artikelnr.	Ausführung	CCT	Preis
A704-141-15-22K	● Mattgold	22K	1231 €
A704-141-15-27K	● Mattgold	27K	1231 €
A704-141-15-30K	● Mattgold	30K	1231 €
A704-141-16-22K	● Schwarz	22K	1231 €
A704-141-16-27K	● Schwarz	27K	1231 €
A704-141-16-30K	● Schwarz	30K	1231 €

Materialien	Dimmable: Ja
Struktur: Aluminium	Integrierter Dimmer: Ja
Diffusor: Methacrylat	Dimmprotokoll: Stufenloser Dimmer von 0 bis 100

Produktart: Pendelleuchten

Lichtquelle Ambrosia 22K: LED SMD 24Vdc 28,8W 2200K CRI90 3174lm

Leuchte Ambrosia 22K: 100 - 240VAC 33,8W 2802lm

Lichtquelle Ambrosia 27K: LED SMD 24Vdc 28,8W 2700K CRI90 3267lm

Leuchte Ambrosia 27K: 100 - 240VAC 33,8W 2812lm

Lichtquelle Ambrosia 30K: LED SMD 24Vdc 28,8W 3000K CRI90 3324lm

Leuchte Ambrosia 30K: 100 - 240VAC 33,8W 2865lm

Gewicht: Netto 1,6 kg – Brutto 4,2 kg

Verpackung: 15,4 x 15,4 x 256 cm - 4,2 kg – VOL - 0,06 m<sup>3</sup>

LED inklusive

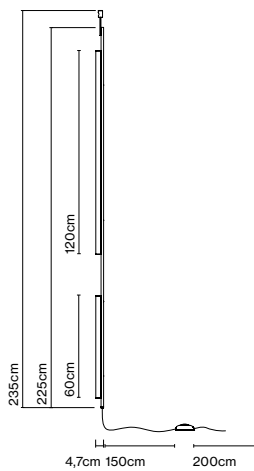

Dimmable



CE

ERC

UK  
CA

Kabellänge: 2 m  
Anschluss: Netzstecker  
Kabelfarbe: Schwarz  
Schalterposition: Am Kabel



A704-141-16-27K



## Ambrosia V 235

Artikelnr.	Ausführung	CCT	Preis
A704-140-15-22K	● Mattgold	22K	1110 €
A704-140-15-27K	● Mattgold	27K	1110 €
A704-140-15-30K	● Mattgold	30K	1110 €
A704-140-16-22K	● Schwarz	22K	1110 €
A704-140-16-27K	● Schwarz	27K	1110 €
A704-140-16-30K	● Schwarz	30K	1110 €

Materialien	Dimmable: Ja
Struktur: Aluminium	Integrierter Dimmer: Nein
Diffusor: Methacrylat	Dimmprotokoll: Hängt vom bestellten Netzteil ab.
Florón: Aluminium / Stahl	

Produktart: Pendelleuchten

Lichtquelle Ambrosia 22K: LED SMD 24Vdc 28,8W 2200K CRI90 3174lm

Leuchte Ambrosia 22K: (Netzteil nicht inklusive) 2802lm

Lichtquelle Ambrosia 27K: LED SMD 24Vdc 28,8W 2700K CRI90 3267lm

Leuchte Ambrosia 27K: (Netzteil nicht inklusive) 2812lm

Lichtquelle Ambrosia 30K: LED SMD 24Vdc 28,8W 3000K CRI90 3324lm

Leuchte Ambrosia 30K: (Netzteil nicht inklusive) 2865lm

Gewicht: Netto 1,4 kg – Brutto 4 kg

Verpackung: 15,4 x 15,4 x 256 cm - 4 kg – VOL - 0,06 m<sup>3</sup>

ProduktHinweise: 24V-Netzteil muss separat bestellt werden.

LED inklusive

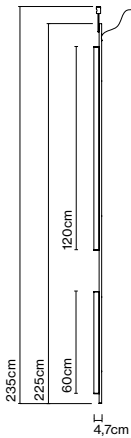

Dimmable



CE

ERC

UK  
CA

Anschluss: Direktanschluss

Kabellänge: 2 m

Kabelfarbe: Schwarz



A704-140-15-27K

## Canopy Ambrosia

Artikelnr.	Ausführung	Dimmung	Klasse	Preis
A666-222-15	● Mattgold - 35W 24V	Casambi	I	402 €
A666-222-16	● Schwarz - 35W 24V	Casambi	I	402 €
A666-216-15	● Mattgold - 50W 24V	Triac	II	246 €
A666-216-16	● Schwarz - 50W 24V	Triac	II	246 €
A666-217-15	● Mattgold - 35W 24V	DALI	I	292 €
A666-217-16	● Schwarz - 35W 24V	DALI	I	292 €

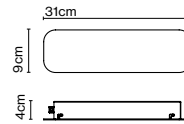
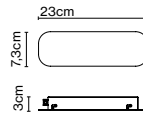

Produktart: Deckenleuchten  
 Leuchte: 220 - 240 VAC  
 Gewicht: Netto 0,7 kg – Brutto 1 kg  
 Verpackung: 34 x 21 x 7 cm - 1 kg - VOL - 0,01 m<sup>3</sup>

Materialien  
 Struktur: Metall

Dimmable

Produktinweise: Die Gesamtleistung in Watt und die Maximalleistung des Treibers müssen berücksichtigt werden. Die Leistung der ausgewählten Leuchten darf die maximale Leistung des Treibers im Baldachin nicht überschreiten, und die Baldachine/Treiber müssen entsprechend der erforderlichen Leistung ausgewählt werden.



## Disk Zubehör

Artikelnr.	Ausführung	Preis
A718-039-39	● Schwarz	40 €

Materialien  
 Struktur: Metall

Produktart: Zubehör  
 Produktinweise: Zubehör um das Netzteil hinter dem Baldachin zu verbergen.

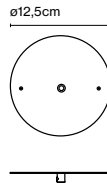

## Netzteil dimmbar

Artikelnr.	Beschreibung	Dimmung	Klasse	Preis
968-223-23	20W - 24V	Triac	II	68 €
968-262	50W - 24V	Triac	II	77 €
968-227	35W - 24V	DALI	II	147 €
968-206	60W - 24V	DALI	II	176 €

Dimmable



Produktinweise: Die Gesamtleistung in Watt und die Maximalleistung des Treibers müssen berücksichtigt werden. Die Leistung der ausgewählten Leuchten darf die maximale Leistung des Treibers im Baldachin nicht überschreiten, und die Baldachine/Treiber müssen entsprechend der erforderlichen Leistung ausgewählt werden.

Produktart: Netzteil

## Zubehör Extensor V255

Artikelnr.	Ausführung	Preis
A704-150-09	● Inox	78 €

Materialien  
 Struktur: Edelstahl

Produktart: Zubehör  
 Gewicht: Netto 0,09 kg – Brutto 0,4 kg  
 Verpackung: 8 x 8 x 37,8 cm - 0,4 kg - VOL - 0,002 m<sup>3</sup>  
 Produktinweise: Zubehör zur Verlängerung der Ambrosia V 235. Leuchte wird in der Gesamthöhe um 20 cm verlängert.





## Atlas

Artikelnr.	Ausführung	Preis
A34-050-50-27K	○ Transparent	175 €
A34-050-50-30K	○ Transparent	175 €

### Materialien

Schirm: Polycarbonat

Baldachin: Weißes Polyamid

Struktur: Edelstahl

Produktart: Wandleuchten / Deckenleuchten

Lichtquelle: E27 LED spot 9,5W PAR30S 25D 2700K 740lm (inklusive)

E27 LED spot 9,5W PAR30S 25D 3000K 760lm (inklusive)

Gewicht: Netto 0,3 kg – Brutto 0,9 kg

Verpackung: 30 x 30 x 22 cm - 0,9 kg – VOL - 0,02 m<sup>3</sup>

Produkthinweise: Atlas wurde speziell für die Aufnahme des PAR30 Leuchtmittels entwickelt, so dass das Leuchtmittel nicht aus der Leuchte herausragt.

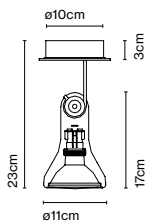

CE



ERC

UK  
CA

0,6m



Anschluss: Direktanschluss

Baldachinfarbe: Weiß

Kabelfarbe: Transparent

A34-050-50-27K

## Atlas Hängeleuchte

Artikelnr.	Ausführung	Preis
A34-051-50-27K	○ Transparent	197 €
A34-051-50-30K	○ Transparent	197 €

### Materialien

Schirm: Polycarbonat

Baldachin: Weißes Polyamid

Produktart: Pendelleuchten

Lichtquelle: E27 LED spot 9,5W PAR30S 25D 2700K 740lm (inklusive)

E27 LED spot 9,5W PAR30S 25D 3000K 760lm (inklusive)

Gewicht: Netto 0,25 kg – Brutto 0,9 kg

Verpackung: 30 x 30 x 22 cm - 0,9 kg – VOL - 0,02 m<sup>3</sup>

Produkthinweise: Atlas wurde speziell für die Aufnahme des PAR30 Leuchtmittels entwickelt, so dass das Leuchtmittel nicht aus der Leuchte herausragt.

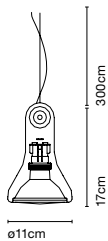

CE

ERC

UK  
CA

0,6m



Kabellänge: 3 m

Anschluss: Direktanschluss

Kabelfarbe: Transparent

Baldachinfarbe: Weiß



A34-051-50-30K



@SalvaLopez

### Aura On/Off

Artikelnr.	Ausführung	Preis
A676-030-50-27K	○ Transparent	291 €
A676-030-51-27K	● Opal	297 €
A676-030-53-27K	● Rauchglas	297 €
A676-030-55-27K	● Kupfer	297 €
A676-030-56-27K	● Violett *	297 €

Materialien Dimmbar: Nein  
 Schirm: Geblasenes Glas  
 Struktur: Polycarbonat  
 Wärmeableiter: Aluminium

Produktart: Wandleuchten  
 Lichtquelle: LED SMD 230 VAC 10W 2700K CRI90 1150lm  
 Leuchte: 230 VAC Triac 10W 489lm

Gewicht: Netto 0,52 kg – Brutto 1 kg  
 Verpackung: 26 x 26 x 20 cm - 1 kg – VOL - 0,013 m3  
 Produkthinweise: Schwarze Struktur, außer bei der opalenen Version, die eine weiße Struktur hat.  
 LED inklusive

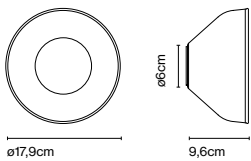

CE

⊕

EAC

UK  
CA

Anschluss: Direktanschluss



A676-030-55-27K

## Aura Plus On/Off

Artikelnr.	Ausführung	Preis
A676-031-50-27K $\varnothing$	○ Transparent	371 €
A676-031-51-27K $\varnothing$	● Opal	388 €
A676-031-53-27K $\varnothing$	● Rauchglas	388 €
A676-031-55-27K	● Kupfer	388 €

Materialien  
 Schirm: Geblasenes Glas  
 Struktur: Polycarbonat  
 Wärmeableiter: Aluminium

Dimmbar: Nein

Produktart: Wandleuchten  
 Lichtquelle: LED SMD 230 VAC 10W 2700K CRI90 1150lm  
 Leuchte: 230 VAC Triac 10W 524lm

Gewicht: Netto 0,89 kg – Brutto 1,4 kg  
 Verpackung: 33 x 22 x 21 cm - 1,4 kg – VOL - 0,015 m<sup>3</sup>  
 Produkthinweise: Schwarze Struktur, außer bei der opalenen Version, die eine weiße Struktur hat.  
 LED inklusive

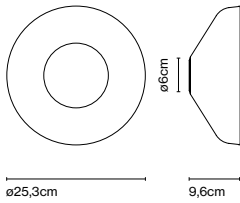

CE



ERC

UK  
CA



A676-031-50-27K

## Aura W/Canopy

Artikelnr.	Ausführung	Preis
A676-032-50-27K	○ Transparent	336 €
A676-032-51-27K	● Opal	342 €
A676-032-53-27K $\varnothing$	● Rauchglas	342 €

Materialien  
 Schirm: Geblasenes Glas  
 Struktur: Polycarbonat  
 Wärmeableiter: Aluminium

Dimmbar: Ja  
 Integrierter Dimmer: Nein  
 Dimmprotokoll: Triac

Produktart: Wandleuchten  
 Lichtquelle: LED SMD 700mA 8,2W 2700K CRI90 913lm  
 Leuchte: 220 - 240 VAC TRIAC 12,3W 389lm  
 Produkthinweise: Schwarze Struktur, außer bei der opalenen Version, die eine weiße Struktur hat.  
 LED inklusive

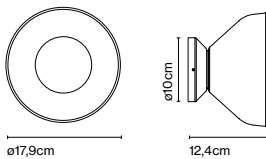

Dimmable



CE

ERC

UK  
CA



A676-032-53-27K

Anschluss: Direktanschluss

Produkthinweise: 3000K auf Anfrage. Aufpreis 60 €

## Aura Plus W/Canopy

Artikelnr.	Ausführung	Preis
A676-033-50-27K	○ Transparent	416 €
A676-033-51-27K	● Opal	422 €
A676-033-53-27K ☑	● Rauchglas	422 €

Materialien	Dimmbar: Ja
Schirm: Geblasenes Glas	Integrierter Dimmer: Nein
Struktur: Polycarbonat	Dimmprotokoll: Triac
Wärmeableiter: Aluminium	

Produktart: Wandleuchten  
 Lichtquelle: LED SMD 700mA 8,2W 2700K CRI90 913lm  
 Leuchte: 220 - 240 VAC TRIAC 12,3W 416lm  
 Produkthinweise: Schwarze Struktur, außer bei der opalenen Version, die eine weiße Struktur hat.  
 LED inklusive

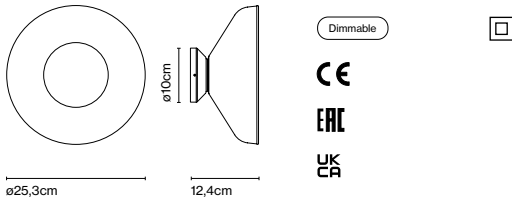

Anschluss: Direktanschluss

Produkthinweise: 3000K auf Anfrage. Aufpreis 60 €

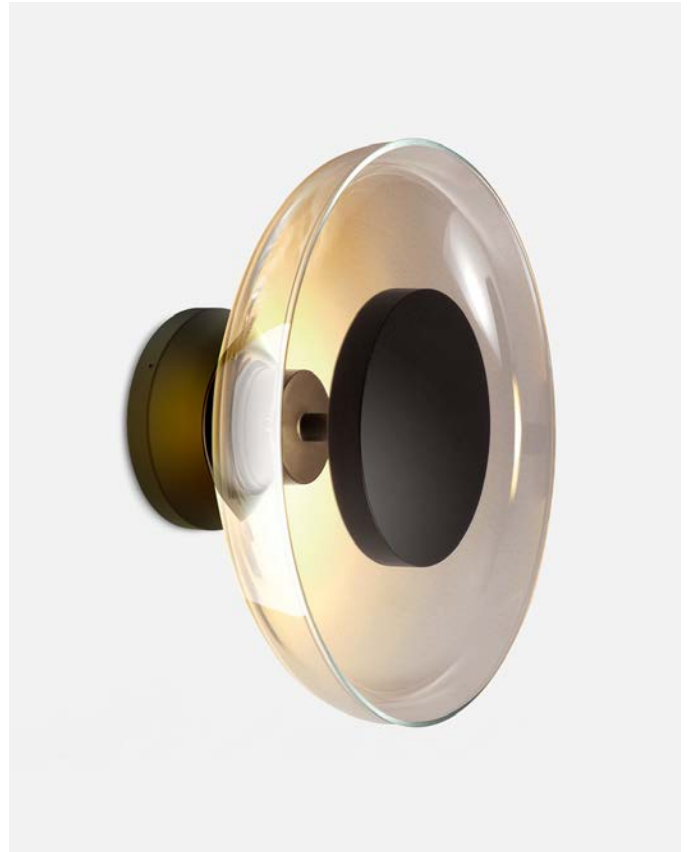

A676-033-53-27K

## Aura 24V

Artikelnr.	Ausführung	Preis
A676-034-50-27K	○ Transparent	268 €
A676-034-51-27K	● Opal	273 €

Materialien	Dimmbar: Ja
Schirm: Geblasenes Glas	Integrierter Dimmer: Nein
Struktur: Polycarbonat	Dimmprotokoll: Hängt vom bestellten Netzteil ab.
Wärmeableiter: Aluminium	

Produktart: Wandleuchten  
 Lichtquelle: LED SMD 24Vdc 10W 2700K CRI90 1038lm  
 Leuchte: (Netzteil nicht inklusive) 442lm

Gewicht: Netto 0,52 kg – Brutto 1 kg  
 Verpackung: 26 x 26 x 20 cm - 1 kg – VOL - 0,013 m<sup>3</sup>  
 Produkthinweise: Schwarze Struktur, außer bei der opalenen Version, die eine weiße Struktur hat.  
 LED inklusive

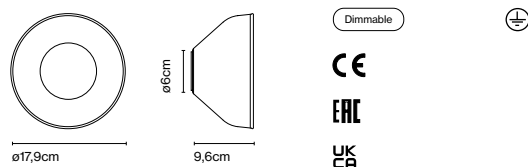

Anschluss: Direktanschluss

Produkthinweise: 3000K auf Anfrage. Aufpreis 60 €



A676-034-50-27K



## Aura Plus 24V

Artikelnr.	Ausführung	Preis
A676-035-50-27K	○ Transparent	345 €
A676-035-51-27K	● Opal	362 €

<b>Materialien</b>	<b>Dimmbar:</b> Ja
Schirm: Geblasenes Glas	Integrierter Dimmer: Nein
Struktur: Polycarbonat	Dimmprotokoll: Hängt vom bestellten Netzteil ab.
Wärmeableiter: Aluminium	

Produktart: Wandleuchten  
 Lichtquelle: LED SMD 24Vdc 10W 2700K CRI90 1038lm  
 Leuchte: (Netzteil nicht inklusive) 473lm

Gewicht: Netto 0,89 kg – Brutto 1,4 kg  
 Verpackung: 33 x 22 x 21 cm - 1,4 kg – VOL - 0,015 m<sup>3</sup>  
 Produkthinweise: Schwarze Struktur, außer bei der opalen Version, die eine weiße Struktur hat.  
 LED inklusive

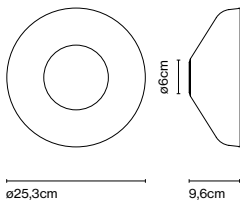

Dimmable



CE

ERC

UK  
CA



A676-035-51-27K

Anschluss: Direktanschluss

Produkthinweise: 3000K auf Anfrage. Aufpreis 60 €

## Disk Zubehör

Artikelnr.	Ausführung	Preis
A676-036-39	● Schwarz	35 €
A676-036-35	○ Weiß	35 €

**Materialien**  
 Struktur: Metall

Produktart: Zubehör  
 Zubehör um das Netzteil hinter der Wandhalterung zu verbergen.

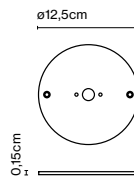

## Netzteil dimmbar

Artikelnr.	Beschreibung	Dimmung	Klasse	Preis
968-223-23	20W - 24V	Triac	II	66 €
968-262	50W - 24V	Triac	II	77 €
968-227	35W - 24V	DALI	II	147 €
968-206	60W - 24V	DALI	II	176 €

Produktart: Netzteil  
 Leuchte: 220 - 240 VAC

Produkthinweise: Die Gesamtleistung in Watt und die Maximalleistung des Treibers müssen berücksichtigt werden. Die Leistung der ausgewählten Leuchten darf die maximale Leistung des Treibers im Baldachin nicht überschreiten, und die Baldachine/Treiber müssen entsprechend der erforderlichen Leistung ausgewählt werden.

## Ersatzteile

Artikelnr.	Produkt	Ausführung	Ersatzteil	Preis
R676-105	Aura	Transparent	Glas	109 €
R676-104	Aura	Opal	Glas	114 €
R676-102	Aura	Rauchglas	Glas	114 €
R676-103	Aura	Kupfer	Glas	114 €
R676-107	Aura	Violett *	Glas	114 €
R676-111	Aura Plus	Transparent	Glas	168 €
R676-110	Aura Plus	Opal	Glas	185 €
R676-108	Aura Plus	Rauchglas	Glas	185 €
R676-109	Aura Plus	Kupfer	Glas	185 €



Babila, Marco Zanuso Jr.

Babila ist der Beweis dafür, dass die Auswahl eines Materialien bei einem Design mindestens genauso wichtig ist wie dessen Form. Diese Wandleuchte für den

Außenbereich besteht aus poliertem Edelstahl und präsentiert sich in einer sinnlichen Kugelform, auf der sich die Umgebung diskret widerspiegelt.

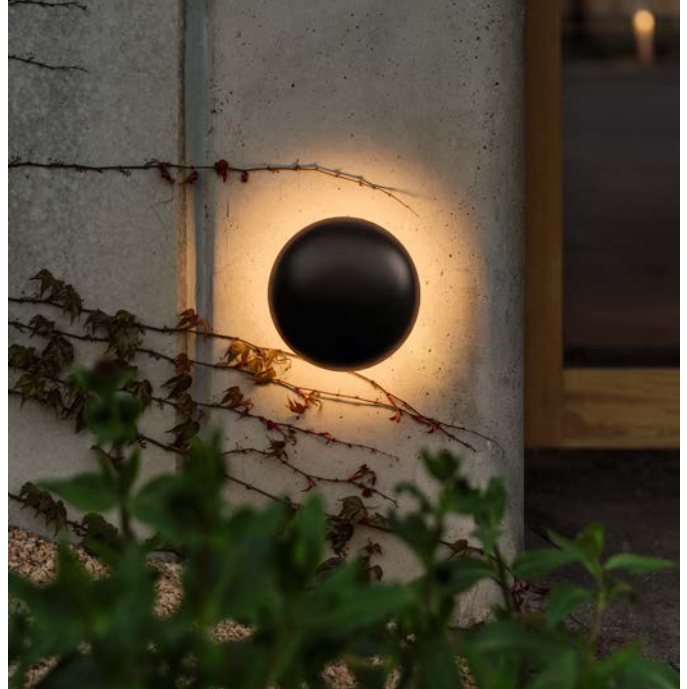

Babila 18

Artikelnr.	Ausführung	Preis
A706-001	● Polierter Edelstahl	479 €
A706-003-35	● Weiß (RAL 9010)	347 €
A706-003-47	● Braun (RAL 8019)	375 €

Materialien  
 Diffusor: Polierter Edelstahl AISI 316L oder Blende aus lackiertem Aluminium.

Dimmbar: Ja  
 Integrierter Dimmer: Nein  
 Dimmprotokoll: Triac

Produktart: Wandleuchten / Deckenleuchten  
 Lichtquelle: LED COB 230 VAC 8W 2700K CRI90 571lm  
 Leuchte: 230 VAC TRIAC 8,47W 89lm  
 Gewicht: Netto 0,8 kg – Brutto 1,2 kg  
 Verpackung: 29 x 30,5 x 12,5 cm – VOL - 0,01 m<sup>3</sup>  
 LED inklusive

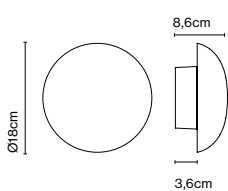

Dimmable

CE

ERAC

UK  
 CR



IP65

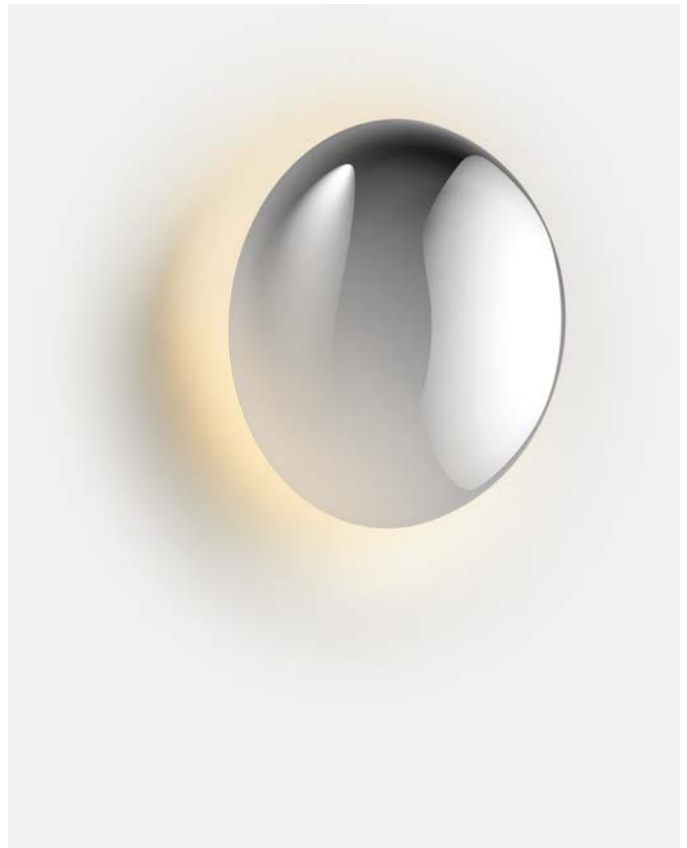

Anschluss: Direktanschluss

Produkthinweise: 3000K auf Anfrage. Aufpreis 110 €

A706-001

## Babila 28

Artikelnr.	Ausführung	Preis
A706-002	● Polierter Edelstahl	617 €
A706-004-35	● Weiß (RAL 9010)	423 €
A706-004-47	● Braun (RAL 8019)	477 €

Materialien: Polierter Edelstahl AISI 316L oder Blende aus lackiertem Aluminium.  
Dimmbar: Ja  
Integrierter Dimmer: Nein  
Dimmprotokoll: Triac

Produktart: Wandleuchten / Deckenleuchten  
Lichtquelle: LED COB 230 VAC 8W 2700K CRI90 571lm  
Leuchte: 230 VAC TRIAC 8,47W 185lm  
Gewicht: Netto 1,4 kg – Brutto 2,1 kg  
Verpackung: 39 x 40 x 12,5 cm - 2,1 kg – VOL - 0,02 m<sup>3</sup>  
LED inklusive

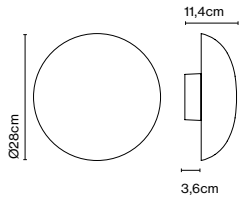

Dimmable



CE

IP65

ERC

UK  
CA

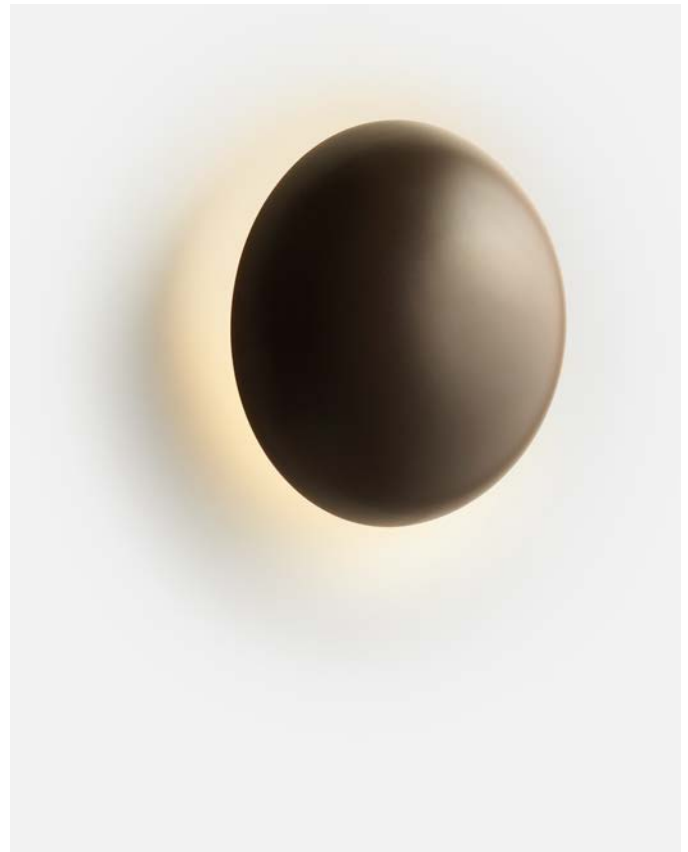

A706-004-47

Anschluss: Direktanschluss

Produkthinweise: 3000K auf Anfrage. Aufpreis 110 €



Die Bicoca entsteht aus dem Optimismus heraus, das Leben mit Freude zu erfüllen, und wird zum Begleiter von unvergesslichen Momenten, ganz egal, wo die Leuchte platziert wird.

Dieses farbenfrohe und kabellose Modell ist mit einem energiesparenden Akku ausgestattet und bietet somit allerorts gemütliches und warmes Licht.



Entdecke mehr auf [marset.com](http://marset.com)

**DESIGN PLUS**  
powered by: light+building

### Bicoca

Artikelnr.	Ausführung	Preis
A680-055	● Perlweiß (RAL 9001)	187 €
A680-056	● Anthrazit (RAL 7026)	187 €
A680-057	● Weinrot (RAL 3005)	187 €
A680-058	● Gelb (RAL 1032)	187 €
A680-059	● Hellblau (PANTONE 7542C)	187 €
A680-060	● Blassrosa (PANTONE 5015C)	187 €

Materialien  
Schirm: Polycarbonat  
Körper: Polycarbonat  
Diffusor: Opalweißes Polycarbonat

Dimmbar: Ja  
Integrierter Dimmer: Ja  
Dimmerart: 3-Stufen-Dimmer

Produktart: Tischleuchten / Akku-Batterie-Leuchten  
Lichtquelle: LED SMD 1A 3,5W 2700K CRI90 398lm  
Leuchte: in 5 Vdc 1,5A 241lm  
Gewicht: Netto 0,46 kg – Brutto 1,2 kg  
Verpackung: Ø16 x 30 cm – 1,2 kg Vol – 0,006 m<sup>3</sup> (1U)  
51 x 30 x 34 cm – 6,8 kg Vol – 0,05 m<sup>3</sup> (6U)  
Produkthinweise: Verkaufseinheit: 6 Stück  
Ladekabel inkl, Steckdosenadapter nicht inkl.  
LED inklusive

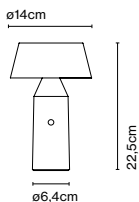

Dimmer



CE

ERC

UK

Schalterposition: Sockel  
Ladezeit 10 Stunden

Batterie-Dauer:  
5 Stunden auf höchster Stufe  
10 Stunden auf mittlerer Stufe  
20 Stunden auf niedrigster Stufe



A680-056

## Zubehör Magnet

Artikelnr. Ausführung Preis  
A680-008 ● Edelstahl 11 €

Materialien  
Struktur: Magnet aus Neodym

Produktart: Zubehör  
Gewicht: Netto 0,01 kg – Brutto 0,02 kg  
Verpackung: 12 x 17,5 x 1 cm - 0,02 kg – VOL - 0,001 m<sup>3</sup>

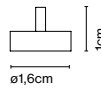

## Zubehör Scheibe + Magnet

Artikelnr. Ausführung Preis  
A691-097 ● Schwarz 44 €

Materialien  
Struktur: Sockelscheibe aus Metall

Produktart: Zubehör  
Gewicht: Netto 0,5 kg – Brutto 0,6 kg  
Verpackung: 16 x 14 x 9 cm - 0,6 kg – VOL - 0,002 m<sup>3</sup>

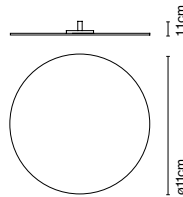

## Armlehnenzubehör + Magnet

Artikelnr. Ausführung Preis  
A680-007 ● Grau 143 €

Materialien  
Struktur: Textil mit Gewichten aus Metall.

Produktart: Zubehör  
Gewicht: Netto 0,93 kg – Brutto 1kg  
Verpackung: 16 x 9 x 15 cm - 1 kg – VOL - 0,002 m<sup>3</sup>

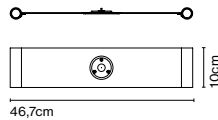

## Ersatzteile

Artikelnr.	Produkt	Ersatzteil	Preis
R680-014	Bicoca	Batterie	57 €
R968-001-EU	Bicoca	Netzadapter schwarz USB A (EU)	25 €
R968-002-USA	Bicoca	Netzadapter schwarz USB A (USA)	25 €
R968-003-AU	Bicoca	Netzadapter schwarz USB A (AU)	25 €
R968-004-UK	Bicoca	Netzadapter schwarz USB A (UK)	25 €
R961-057	Bicoca	USB A auf USB C Ladekabel schwarz	21 €
R968-010	Bicoca	Netzadapter schwarz USB C (EU)	25 €
R968-011	Bicoca	Netzadapter schwarz USB C(USA)	25 €
R968-012	Bicoca	Netzadapter schwarz USB C (AU)	25 €
R968-013	Bicoca	Netzadapter schwarz USB C (UK)	25 €
R961-075	Bicoca	USB C auf USB C Ladekabel schwarz	21 €





Auf den ersten Blick könnte man meinen, sie bestehe aus mundgeblasenem Glas, aber dem ist nicht so. Die Leuchte ist in Bernstein, Grün und, als Neuheit, in einer rauchfarbenen Ausführung erhältlich. Letztere ist weniger kontrastreich und hat

ein dezenteres, monochromes Erscheinungsbild, so dass die Form der Leuchte im Vordergrund steht und nicht ihr Farbton.



Entdecke mehr auf [marset.com](http://marset.com)



### Bohemia 84

Artikelnr.	Ausführung	Dimmung	Klasse	Preis
A698-001	● Grün	Triac	II	3098 €
A698-002	● Violett *	Triac	II	3098 €
A698-003	● Bernstein	Triac	II	3098 €
A698-019-53-27K	● Rauchfarbe	Triac	II	3098 €
A698-004	● Grün	DALI	I	3145 €
A698-005	● Violett *	DALI	I	3145 €
A698-006	● Bernstein	DALI	I	3145 €
A698-022-53-27K	● Rauchfarbe	DALI	I	3145 €

Materialien  
 Schirm: Polycarbonat im Rotationsguss  
 Diffusor: Methacrylat Opal

Dimmbar: Ja  
 Integrierter Dimmer: Nein  
 Dimmprotokoll: Triac, DALI, Casambi

Produktart: Pendelleuchten  
 Lichtquelle: LED SMD 700mA 22,4W 2700K CRI90 2933lm  
 Leuchte: 180 - 295 VAC TRIAC 26W 1619lm  
 220 - 240 VAC DALI 26,37W 1619lm  
 Gewicht: Netto 12,7 kg – Brutto 20 kg  
 Verpackung: 93 x 93 x 53 cm – 20 kg Vol – 0,5 m<sup>3</sup>  
 LED inklusive

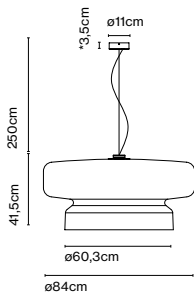

Dimmable

CE

ERL

UK  
 CR

Kabellänge: 2,5 m  
 Anschluss: Direktanschluss  
 Kabelfarbe: Schwarz  
 Baldachinfarbe: Schwarz

Produktinweise: Casambi auf Anfrage. Aufpreis 210 €  
 3000K auf Anfrage. Aufpreis 60 €

A698-003

## Bolita, kaschkasch

Die Leuchte Bolita lädt dazu ein, dem Licht nahe zu kommen und ihm selbst eine Form zu verleihen. Die Struktur zeichnet sich durch eine magische Unkompliziertheit

aus: eine runde Oberfläche mit einer LED in der Mitte und eine Kristallkugel, deren Licht durch einfaches verschieben auf scheinbar magische Weise gedimmt wird.



Entdecke mehr auf [marset.com](http://marset.com)



### Bolita

Artikelnr.	Ausführung	Preis
A695-001 	● Weiß (RAL 9011)	177 €
A695-002	● Schattengrau *(RAL 7022)	177 €

Materialien  
Sockel: Stahl  
Diffusor: Geblasenes Opalglas

Dimmbar: Ja

Produktart: Tischleuchten  
Lichtquelle: LED SMD 24Vdc 6,5W 2700K CRI90 579lm  
Leuchte: 100 - 240 VAC 7,2W 157lm  
Gewicht: Netto 0,39 kg – Brutto 1,22 kg  
Verpackung: 22 x 19 x 13 cm – 1,22 kg Vol – 0,005 m<sup>3</sup> (1u)  
39 x 17 x 45 cm – 5,4 kg Vol – 0,03 m<sup>3</sup> (4u)  
Produktinweise: Verkaufseinheit: 4 Stück  
LED inklusive

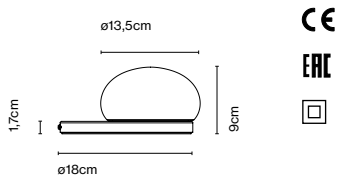

Kabellänge: 1,5 m  
Anschluss: Netzstecker  
Kabelfarbe: Schwarz  
Schalterposition: Sockel



A695-001



## Ersatzteile

Artikelnr.  
R695-001

Produkt  
Bolita

Ausführung  
-

Ersatzteil  
Glas

Preis  
82 €



Die Schönheit der Kollektion Cala rührt von der schlichten, synthetischen und substanzialen Formgebung. Der Lampenschirm nimmt das Licht in sich auf, ohne es in sich einzuschließen, lässt es entweichen, um eine ausgesprochen warme

Beleuchtung zu schaffen. Die leichte und robuste Tragkonstruktion aus Eichenholz oder Metall erinnert an eine Staffelei.

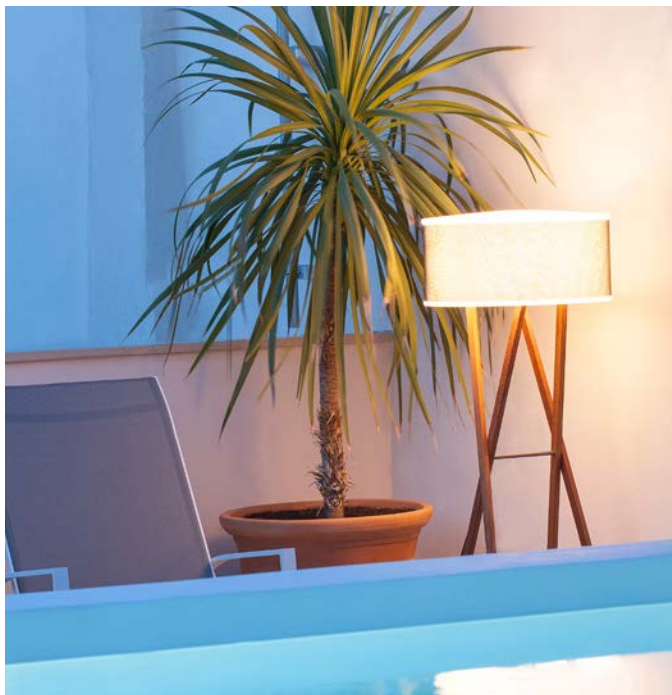
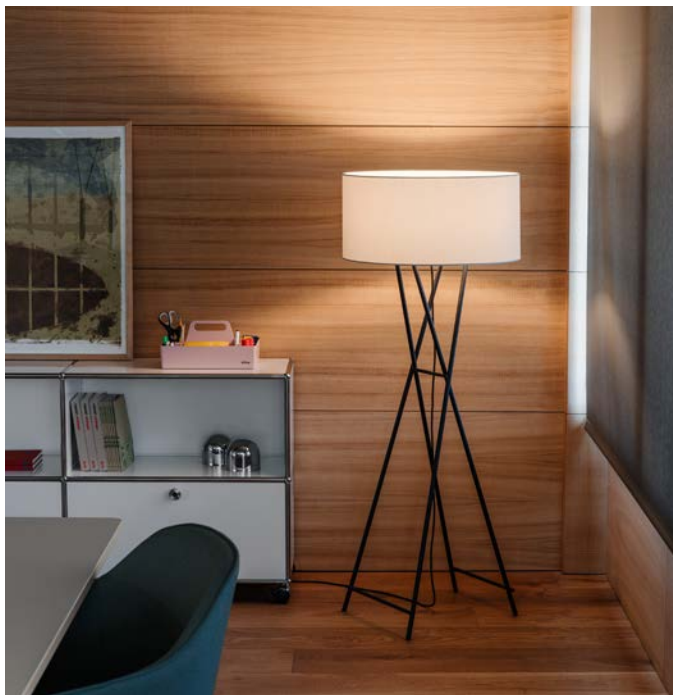

Cala P165

Artikelnr. A645-009	Ausführung ● Eiche - Perlweiß	Preis 1252 €
------------------------	----------------------------------	-----------------

**Materialien**  
 Schirm: Weißer Polyester, PET, Textilene  
 Diffusor: Methacrylat  
 Struktur: Lackiertes Eichenholz

**Produktart:** Stehleuchten  
**Lichtquelle:** 3x E27 LED Standard 8W  
**Gewicht:** Netto 5,02 kg – Brutto 10,3 kg  
**Verpackung:** 69 x 69 x 37 cm - 5,3 kg – VOL - 0,18 m<sup>3</sup>  
 50 x 13 x 155 cm - 5 kg – VOL - 0,02 m<sup>3</sup>

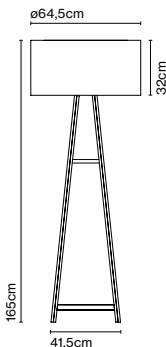

**Kabellänge:** 2 m  
**Anschluss:** Netzstecker  
**Kabelfarbe:** Schwarz  
**Schalterposition:** Am Kabel



A645-009

## Cala Metall P145

Artikelnr. Ausführung Preis  
 A645-056-39 ● Schwarz 712 €

**Materialien**  
 Schirm: Weißer Polyester, PET, Textilene  
 Diffusor: Methacrylat  
 Struktur: Eisen

**Produktart:** Stehleuchten  
**Lichtquelle:** E27 LED Globe (ø95) 12W  
**Gewicht:** Netto 5,8 kg – Brutto 9,3 kg  
**Verpackung:** 60 x 60 x 30 cm - 4,1 kg – VOL - 0,108 m<sup>3</sup>  
 50 x 13 x 132 cm - 5,2 kg – VOL - 0,09 m<sup>3</sup>

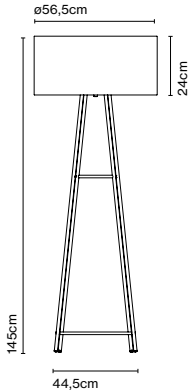

Kabellänge: 2 m  
 Anschluss: Netzstecker  
 Kabelfarbe: Schwarz  
 Schalterposition: Am Kabel



A645-056-39

## Cala 140 IP65

Artikelnr. Deutschland Ausführung Preis  
 A645-003 ● Iroko - Braun 1252 €

Artikelnr. Schweiz Ausführung Preis  
 A645-054 ● Iroko - Braun 1308 €

**Materialien**  
 Schirm: Polypropylen, Textilene  
 Struktur: Iroko Holz

**Produktart:** Stehleuchten  
**Lichtquelle:** 2x E27 LED Standard 8W  
**Gewicht:** Netto 10,6 kg – Brutto 10,3 kg  
**Verpackung:** 56 x 56 x 29 cm - 5,2 kg – VOL - 0,091 m<sup>3</sup>  
 47 x 12 x 126 cm - 6 kg – VOL - 0,071 m<sup>3</sup>

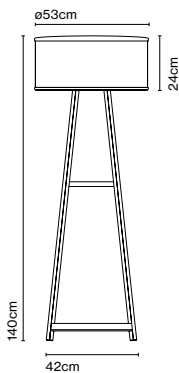

Kabellänge: 2,5 m  
 Anschluss: Netzstecker  
 Kabelfarbe: Schwarz  
 Schalterposition: Schirm



A645-003



## Caramel, Joan Gaspar

Die neue Kollektion Caramel, die durch ihre besondere Materialästhetik besticht, wirkt wie eine beleuchtete Skulptur. Die neue Wandleuchte, für die Joan Gaspar Glas zu eindeutig dekorativen Zwecken einsetzte, weist ein kreisförmiges Design auf, das das Licht umschließt. Durch diese Gestaltungsform wird die Ästhetik dieses harten,



glänzenden Materials voll zur Geltung gebracht: In eingeschaltetem Zustand wirkt die Leuchte wie ein lebendiges Objekt, während sie ausgeschaltet einen plastischen Effekt an der Wand erzeugt. Caramel gibt durch Reflexion ein diffuses, weiches und warmes Licht ab.



### Caramel 22 NEU

Artikelnr.	Ausführung	Dimmung	Preis
A726-001-51-27K	○ Opal	Triac	275 €
A726-001-57-27K	● Grün	Triac	275 €
A726-001-58-27K	● Blau	Triac	275 €
A726-001-59-27K	● Braun	Triac	275 €
A726-004-51-27K	○ Opal	DALI	365 €
A726-004-57-27K	● Grün	DALI	365 €
A726-004-58-27K	● Blau	DALI	365 €
A726-004-59-27K	● Braun	DALI	365 €

**Materialien**  
 Schirm: Geblasenes Opalglas  
 Struktur: Polycarbonat  
 Wärmeableiter: Aluminium

**Dimmbar: Ja**  
 Integrierter Dimmer: Nein  
 Dimmprotokoll: Triac  
 DALI 2

**Produktart:** Wandleuchten  
**Lichtquelle:** LED SMD 500mA 8,6W 2700K CRI90 1146lm  
**Leuchte:** 220 - 240 VAC TRIAC  
**Gewicht:** Netto 1,6 kg – Brutto 3 kg  
**Verpackung:** 32 x 36,5 x 20,5 cm - 1,6 kg – VOL - 0,02 m³  
 LED inklusive

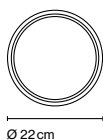
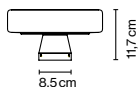

Dimmable



CE

ERC

UK  
CA

Anschluss: Direktanschluss



A726-001-59-27K

## Caramel 28 NEU

Artikelnr.	Ausführung	Dimmung	Preis
A726-002-51-27K	○ Opal	Triac	325 €
A726-002-57-27K	● Grün	Triac	325 €
A726-002-58-27K	● Blau	Triac	325 €
A726-002-59-27K	● Braun	Triac	325 €
A726-005-51-27K	○ Opal	DALI	415 €
A726-005-57-27K	● Grün	DALI	415 €
A726-005-58-27K	● Blau	DALI	415 €
A726-005-59-27K	● Braun	DALI	415 €

Materialien  
 Schirm: Geblasenes Opalglas  
 Struktur: Polycarbonat  
 Wärmeableiter: Aluminium

Dimmbar: Ja  
 Integrierter Dimmer: Nein  
 Dimmprotokoll: Triac  
 DALI 2

Produktart: Wandleuchten  
 Lichtquelle: LED SMD 500mA 11,5W 2700K CRI90 1528lm  
 Leuchte: 220 - 240 VAC TRIAC 1053lm  
 Leuchte: 120 - 240 VAC DALI 1053lm  
 Gewicht: Netto 2,3 kg – Brutto 4,1 kg  
 Verpackung: 38 x 42,5 x 20,5 cm - 2,3 kg – VOL - 0,03 m<sup>3</sup>  
 LED inklusive

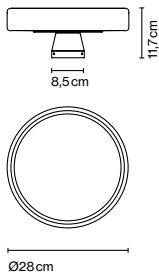

Dimmable



CE

ERC

UK  
CA



A726-002-58-27K

Anschluss: Direktanschluss

## Caramel 38 NEU

Artikelnr.	Ausführung	Dimmung	Preis
A726-003-51-27K	○ Opal	Triac	405 €
A726-003-57-27K	● Grün	Triac	405 €
A726-003-58-27K	● Blau	Triac	405 €
A726-003-59-27K	● Braun	Triac	405 €
A726-006-51-27K	○ Opal	DALI	495 €
A726-006-57-27K	● Grün	DALI	495 €
A726-006-58-27K	● Blau	DALI	495 €
A726-006-59-27K	● Braun	DALI	495 €

Materialien  
 Schirm: Geblasenes Opalglas  
 Struktur: Polycarbonat  
 Wärmeableiter: Aluminium

Dimmbar: Ja  
 Integrierter Dimmer: No  
 Dimmprotokoll: Trailing edge (Triac)  
 DALI 2

Produktart: Wandleuchten  
 Lichtquelle: LED SMD 500mA 11,5W 2700K CRI90 1528lm  
 Leuchte: 220 - 240 VAC TRIAC 1035lm  
 Leuchte: 120 - 240 VAC DALI 1035lm  
 Gewicht: Netto 4,1 kg – Brutto 6,6 kg  
 Verpackung: 48 x 52,5 x 20,5 cm - 4,1 kg – VOL - 0,05 m<sup>3</sup>  
 LED inklusive

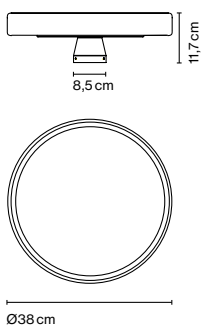

Dimmable



CE

ERC

UK  
CA



A726-003-57-27K

Anschluss: Direktanschluss

## Caramel Zubehör x2 NEU

Artikelnr.	Ausführung	Preis
A726-007-15	● Schwarz	140 €
A726-007-16	● Gold	140 €

Materialien  
Struktur: Metall

Produktart: Zubehör  
Produktinweise: Zubehör für den Anschluss mehrerer Leuchten an einen einzigen Lichtpunkt. Nur mit Triac-Versionen kompatibel.

Gewicht: Netto 0,4 kg – Brutto 0,6 kg  
Verpackung: 12 x 51,5 x 5,5 cm – VOL - 0,03 m<sup>3</sup>

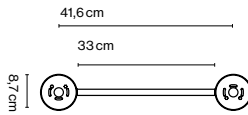

A726-007-16 / A726-002-57-27K / A726-003-58-27K

## Caramel Zubehör x3 NEU

Artikelnr.	Ausführung	Preis
A726-008-15	● Schwarz	235 €
A726-008-16	● Mattgold	235 €

Materialien  
Struktur: Metall

Produktart: Zubehör  
Produktinweise: Zubehör für den Anschluss mehrerer Leuchten an einen einzigen Lichtpunkt. Nur mit Triac-Versionen kompatibel.

Gewicht: Netto 0,6 kg – Brutto 1,4 kg  
Verpackung: 28 x 86,5 x 5,5 cm – VOL - 0,01 m<sup>3</sup>

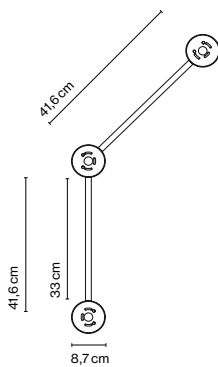

A726-008-15/ A726-002-57-27K / A726-002-59-27K/ A726-001-51-27K

## Ersatzteile

---

Artikelnr.	Produkt	Ausführung	Ersatzteil	Preis
R726-002-51	Caramel 22	Opal	Glas	112 €
R726-002-57	Caramel 22	Grün	Glas	112 €
R726-002-58	Caramel 22	Blau	Glas	112 €
R726-002-59	Caramel 22	Braun	Glas	112 €
R726-001-51	Caramel 28	Opal	Glas	135 €
R726-001-57	Caramel 28	Grün	Glas	135 €
R726-001-58	Caramel 28	Blau	Glas	135 €
R726-001-59	Caramel 28	Braun	Glas	135 €
R726-003-51	Caramel 38	Opal	Glas	210 €
R726-003-57	Caramel 38	Grün	Glas	210 €
R726-003-58	Caramel 38	Blau	Glas	210 €
R726-003-59	Caramel 38	Braun	Glas	210 €



Entdecke mehr auf [marset.com](http://marset.com)

## Chispa

Artikelnr.	Ausführung	Preis
A703-001 ☉	● Schwarz (RAL 9004)	166 €
A703-002 ☉	● Blau (RAL DESIGN 230 20 20)	166 €
A703-003 ☉	● Grün (RAL 6009)	166 €
A703-004 ☉	● Orange (RAL 2010)	166 €

Materialien  
 Sockel: Polycarbonat  
 Diffusor: Opalweißes Polyethylen  
 Zubehör: Schwarzes Kabel, Metallteil

Dimmbar: Ja  
 Integrierter Dimmer: Ja  
 Dimmerart: 3-Stufen-Dimmer

Produktart: Tischleuchten / Akku-Batterie-Leuchten  
 Lichtquelle: LED SMD 0,7A 2,7W 2700K CRI90 262lm  
 Leuchte: in 5 Vdc 1,5A 120lm  
 Gewicht: Netto 0,5 kg – Brutto 0,8 kg  
 Verpackung: 14 x 14 x 28 cm – 0,8 kg Vol – 0,005 m<sup>3</sup> (1u)  
 30 x 30 x 24 cm – 3,2 kg Vol – 0,02 m<sup>3</sup> (4u)  
 Produkthinweise: Verkaufseinheit: 4 Stück  
 Ladekabel inkl, Steckdosenadapter nicht inkl.  
 LED inklusive

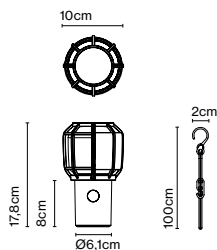

Dimmer

IP44

CE

ERC



Schalterposition: Sockel  
 Ladezeit 10 Stunden

Batterie-Dauer:  
 7 Stunden auf höchster Stufe  
 14 Stunden auf mittlerer Stufe  
 28 Stunden auf niedrigster Stufe



A703-001



## Ersatzteile

Artikelnr.	Produkt	Ersatzteil	Preis
R703-001	Chispa	Batterie	49 €
R968-001-EU	Chispa	Netzadapter schwarz USB A (EU)	25 €
R968-002-USA	Chispa	Netzadapter schwarz USB A (USA)	25 €
R968-003-AU	Chispa	Netzadapter schwarz USB A (AU)	25 €
R968-004-UK	Chispa	Netzadapter schwarz USB A (UK)	25 €
R961-057	Chispa	USB A auf USB C Ladekabel schwarz	21 €
R968-010	Chispa	Netzadapter schwarz USB C (EU)	25 €
R968-011	Chispa	Netzadapter schwarz USB C(USA)	25 €
R968-012	Chispa	Netzadapter schwarz USB C (AU)	25 €
R968-013	Chispa	Netzadapter schwarz USB C (UK)	21 €
R961-075	Chispa	USB C auf USB C Ladekabel schwarz	



## Cluster, Zubehör

Berücksichtigen Sie die gesamte Leistung in Watt, die Leistung des Treibers und die Kabel-Eingangspunkte für den Baldachin. Die gesamte Wattleistung der ausgewählten Leuchtenelemente darf die maximale Wattleistung des Baldachins-

Treibers nicht überschreiten. Außerdem darf die Anzahl Leuchten, die in einem einzigen Baldachin installiert werden, die Anzahl der Kabel-Eingangspunkte dieses Baldachins nicht überschreiten.



### Runder Baldachin 20W

Artikelnr.	Ausführung	Dimmung	Klasse	Preis
A693-008	● Schwarz	Triac	II	239 €
A693-009	● Schwarz	DALI	II	266 €
A693-022	● Schwarz	Casambi	II	446 €

Materialien  
Struktur: Lackiertes Eisen

Dimmbar: Ja  
Integrierter Dimmer: Nein  
Dimmprotokoll: Triac  
DALI  
Casambi

Produktart: Zubehör

Leuchte: 220 - 240 VAC TRIAC 20W (max.)  
220 - 240 VAC DALI 16W (max.)

Gewicht: Netto 0,78 kg – Brutto 1 kg  
Verpackung: 23 x 21 x 9 cm - 1 kg – VOL - 0,004 m<sup>3</sup>  
Produktthinweise: Baldachin für Leuchten mit 24V.

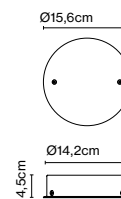

Anschluss: Direktanschluss  
Baldachinfarbe: Schwarz - Kabeleingänge: 3 Stk.

### Runder Baldachin 50W

Artikelnr.	Ausführung	Dimmung	Klasse	Preis
A693-010	● Schwarz	Triac	II	311 €
A693-011	● Schwarz	DALI	II	332 €
A693-023	● Schwarz	Casambi	II	521 €

Materialien  
Struktur: Lackiertes Eisen

Dimmbar: Ja  
Integrierter Dimmer: Nein  
Dimmprotokoll: Triac  
DALI  
Casambi

Produktart: Zubehör

Leuchte: 220 - 240 VAC TRIAC 50W (max.)  
220 - 240 VAC DALI 35W (max.)

Gewicht: Netto 1,15 kg – Brutto 1,4 kg  
Verpackung: 23 x 21 x 9 cm - 1,4 kg – VOL - 0,004 m<sup>3</sup>  
Produktthinweise: Baldachin für Leuchten mit 24V.

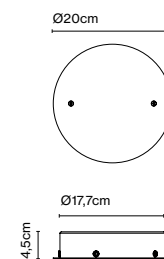

Anschluss: Direktanschluss  
Baldachinfarbe: Schwarz - Kabeleingänge: 5 Stk.

## Rechteckiger Baldachin 50W

Artikelnr.	Ausführung	Dimmung	Klasse	Preis
A693-001	● Schwarz	Triac	II	403 €
A693-002	● Schwarz	DALI	II	466 €
A693-024	● Schwarz	Casambi	II	610 €

Materialien  
Struktur: Lackiertes Eisen

Dimmbar: Ja  
Integrierter Dimmer: Nein  
Dimmprotokoll: Triac  
DALI  
Casambi

Produktart: Zubehör  
Leuchte: 220 - 240 VAC TRIAC 50W (max.)  
220 - 240 VAC DALI 60W (max.)

Gewicht: Netto 2,11 kg – Brutto 2,5 kg  
Verpackung: 41,5 x 21 x 7 cm - 2,5 kg – VOL - 0,006 m<sup>3</sup>  
Produkthinweise: Baldachin für Leuchten mit 24V.

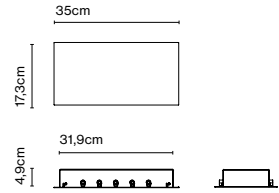

Anschluss: Direktanschluss  
Baldachinfarbe: Schwarz - Kabeleingänge: 9 Stk.

## Runder Baldachin 50W

Artikelnr.	Ausführung	Dimmung	Klasse	Preis
A693-003	● Schwarz	Triac	II	419 €
A693-004	● Schwarz	DALI	II	476 €
A693-025	● Schwarz	Casambi	II	627 €

Materialien  
Struktur: Lackiertes Eisen

Dimmbar: Ja  
Integrierter Dimmer: Nein  
Dimmprotokoll: Triac  
DALI  
Casambi

Produktart: Zubehör  
Leuchte: 220 - 240 VAC TRIAC 50W (max.)  
220 - 240 VAC DALI 60W (max.)

Gewicht: Netto 1,15 kg – Brutto 1,36 kg  
Verpackung: 41 x 40 x 8 cm - 1,36 kg – VOL - 0,01 m<sup>3</sup>  
Produkthinweise: Baldachin für Leuchten mit 24V.

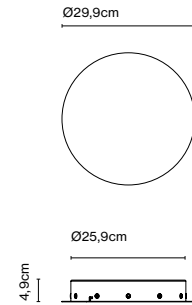

Anschluss: Direktanschluss  
Baldachinfarbe: Schwarz - Kabeleingänge: 9 Stk.

## Runder Baldachin 100W

Artikelnr.	Ausführung	Dimmung	Klasse	Preis
A693-005	● Schwarz	Triac	II	601 €
A693-006	● Schwarz	DALI	II	601 €
A693-026	● Schwarz	Casambi	II	807 €

Materialien  
Struktur: Lackiertes Eisen

Dimmbar: Ja  
Integrierter Dimmer: Nein  
Dimmprotokoll: Triac  
DALI  
Casambi

Produktart: Zubehör  
Leuchte: 220 - 240 VAC TRIAC 100W (max.)  
220 - 240 VAC DALI 100W (max.)

Gewicht: Netto 3,33 kg – Brutto 3,8 kg  
Verpackung: 42 x 42 x 8 cm - 3,8 kg – VOL - 0,013 m<sup>3</sup>  
Produkthinweise: Baldachin für Leuchten mit 24V.

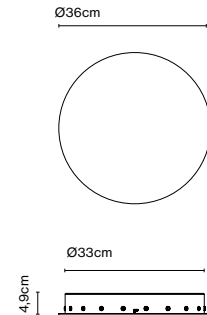

Anschluss: Direktanschluss  
Baldachinfarbe: Schwarz - Kabeleingänge: 19 Stk.

## Zubehör Haken

Artikelnr.	Ausführung	Preis
A693-007	● Schwarz	22 €

Materialien  
Struktur: Lackiertes Eisen

Produktart: Zubehör  
Gewicht: Netto 0,01 kg – Brutto 0,01 kg  
Verpackung: 2 x 2 x 5 cm - 0,01 kg – VOL - 0,002 m<sup>3</sup>

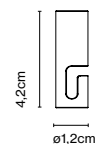





**WIRKSTÄTTE**

11.000	12.000	13.000	14.000	15.000
16.000	17.000	18.000	19.000	20.000
21.000	22.000	23.000	24.000	25.000
26.000	27.000	28.000	29.000	30.000
31.000	32.000	33.000	34.000	35.000
36.000	37.000	38.000	39.000	40.000
41.000	42.000	43.000	44.000	45.000
46.000	47.000	48.000	49.000	50.000

**WIRKSTÄTTE**

11.000	12.000	13.000	14.000	15.000
16.000	17.000	18.000	19.000	20.000
21.000	22.000	23.000	24.000	25.000
26.000	27.000	28.000	29.000	30.000
31.000	32.000	33.000	34.000	35.000
36.000	37.000	38.000	39.000	40.000
41.000	42.000	43.000	44.000	45.000
46.000	47.000	48.000	49.000	50.000

**WIRKSTÄTTE**

11.000	12.000	13.000	14.000	15.000
16.000	17.000	18.000	19.000	20.000
21.000	22.000	23.000	24.000	25.000
26.000	27.000	28.000	29.000	30.000
31.000	32.000	33.000	34.000	35.000
36.000	37.000	38.000	39.000	40.000
41.000	42.000	43.000	44.000	45.000
46.000	47.000	48.000	49.000	50.000





Entdecke mehr auf [marset.com](http://marset.com)



### Copérnica M

Artikelnr.	Ausführung	Preis
A686-005	● Grafit-Nickel satiniert-Schwarz	1218 €
A686-006	● Grafit-Rot-Schwarz	1218 €

Materialien	Dimmbar: Ja
Struktur: Stahl	Integrierter Dimmer: Ja
Sockel: Stahl	Dimmprotokoll: 3-Stufen-Dimmer
Counterweight: Stahl	
Diffusor: Aluminium	

Produktart: Tischleuchten  
 Lichtquelle: LED SMD 24Vdc 4,7W 2700K CRI90 491lm  
 Leuchte: 85 - 264 VAC 5,94W 416lm  
 Gewicht: Netto 3,5 kg – Brutto 6,1 kg  
 Verpackung: 114 x 24 x 17 cm – 3,1 kg Vol – 0,046 m<sup>3</sup>  
 36 x 36 x 3 cm – 3 kg Vol – 0,004 m<sup>3</sup>  
 LED inklusive

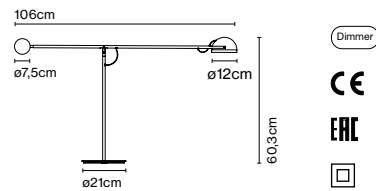

Kabellänge: 2 m  
 Anschluss: Netzstecker  
 Kabelfarbe: Schwarz  
 Schalterposition: Diffusor



A686-005

## Copérnica P

Artikelnr.	Ausführung	Preis
A686-011	● Grafit-Nickel satiniert-Schwarz	1349 €
A686-012	● Grafit-Rot-Schwarz	1349 €

Materialien	Dimmbar: Ja
Struktur: Stahl	Integrierter Dimmer: Ja
Sockel: Stahl	Dimmprotokoll: 3-Stufen-Dimmer
Counterweight: Stahl	
Diffusor: Aluminium	

Produktart: Stehleuchten  
Lichtquelle: LED SMD 24Vdc 4,7W 2700K CRI90 491lm  
Leuchte: 85 - 264 VAC 5,94W 416lm  
Gewicht: Netto 4,8 kg – Brutto 6,8 kg  
Verpackung: 165 x 24 x 17 cm – 4,1 kg Vol – 0,067 m<sup>3</sup>  
36 x 36 x 3 cm – 2,7 kg Vol – 0,004 m<sup>3</sup>

LED inklusive

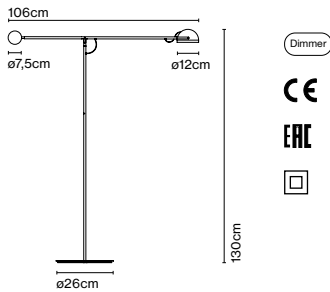

Kabellänge: 2 m  
Anschluss: Netzstecker  
Kabelfarbe: Schwarz  
Schalterposition: Diffusor



A686-012





## Dipping Light, Jordi Canudas

Die Dipping Light sorgt nicht nur für eine angenehme Beleuchtung, sondern ist eine wahre Freude für den Betrachter. Im eingeschalteten Zustand fesselt ihr Anblick dank ihrer vielschichtigen Farbtöne, welche die Wirkung des Lichts leicht

dämpfen und somit den Raum in eine magische Atmosphäre tauchen. Aber auch ausgeschaltet kommt die Glaskugel mit ihren unterschiedlichen Farbnuancen so richtig zur Geltung.



Entdecke mehr auf [marset.com](http://marset.com)



### Dipping Light NEU FARBE

Artikelnr.	Ausführung	Preis
A691-450-3515-27K	● Weiß - Gebürstetes Messing	299 €
A691-060	● Weiß - Grafit *	299 €
A691-002	● Blau - Gebürstetes Messing *	299 €
A691-061	● Blau - Grafit *	299 €
A691-450-4515-27K	● Grün - Gebürstetes Messing	299 €
A691-062	● Grün - Grafit *	299 €
A691-450-3015-27K <sup>⊕</sup>	● Bernstein - Gebürstetes Messing	299 €
A691-063	● Bernstein - Grafit *	299 €
A691-005	● Rosa - Gebürstetes Messing *	299 €
A691-064	● Rosa - Grafit *	299 €
A691-450-4015-27K	● Bordeaux - Gebürstetes Messing	299 €
A691-450-4715-27K	● Schokolade - Gebürstetes Messing	299 €
A691-450-3715-27K	● Creme - Gebürstetes Messing	299 €

Materialien Dimmbar: Nein

Sockel: Metall

Diffusor: Kugel aus glänzend weiß geblasenem Glas mit lackierten Schichten

Produktart: Tischleuchten

Lichtquelle: LED SMD 700mA 2,2W 2700K CRI90 216lm

Leuchte: 90 - 264 VAC 3,72W 123lm

Gewicht: Netto 1,2 kg – Brutto 1,8 kg

Verpackung: 35 x 35 x 18 cm – 1,8 kg Vol – 0,011 m<sup>3</sup>

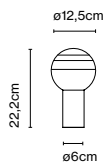

A691-450-3015-27K

Kabellänge: 2 m

Anschluss: Netzstecker

Kabelfarbe: Schwarz

Schalterposition: Am Kabel



## Dipping Light S NEU FARBE

Artikelnr.	Ausführung	Preis
A691-451-3515-27K	● Weiß - Gebürstetes Messing	838 €
A691-067	● Weiß - Grafit *	838 €
A691-068	● Blau - Gebürstetes Messing *	838 €
A691-069	● Blau - Grafit *	838 €
A691-451-4515-27K	● Grün - Gebürstetes Messing	838 €
A691-071	● Grün - Grafit *	838 €
A691-451-3015-27K	● Bernstein - Gebürstetes Messing	838 €
A691-073	● Bernstein - Grafit *	838 €
A691-074	● Rosa - Gebürstetes Messing *	838 €
A691-075	● Rosa - Grafit *	838 €
A691-451-4015-27K	● Bordeaux - Gebürstetes Messing	838 €
A691-451-4715-27K	● Schokolade - Gebürstetes Messing	838 €
A691-451-3715-27K	● Creme - Gebürstetes Messing	838 €

Materialien: Sockel: Metall, Diffusor: Kugel aus glänzend weiß geblasenem Glas mit lackierten Schichten  
 Dimmbar: Ja  
 Integrierter Dimmer: Ja  
 Dimmprotokoll: Stufenloser Dimmer von 0 bis 100

Produktart: Tischleuchten  
 Lichtquelle: LED SMD 700mA 8,6W 2700K CRI90 765lm  
 Leuchte: 85 - 264 VAC 11,56W  
 Gewicht: Netto 1,4 kg – Brutto 2,5 kg  
 Verpackung: 17 x 35 x 17 cm – 1,4 kg Vol – 0,009 m<sup>3</sup>  
 25 x 25 x 31 cm – 1,1 kg Vol – 0,02 m<sup>3</sup>

LED inklusive

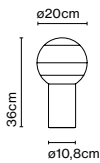

Kabellänge: 2 m  
 Anschluss: Netzstecker  
 Kabelfarbe: Schwarz  
 Schalterposition: Am Kabel

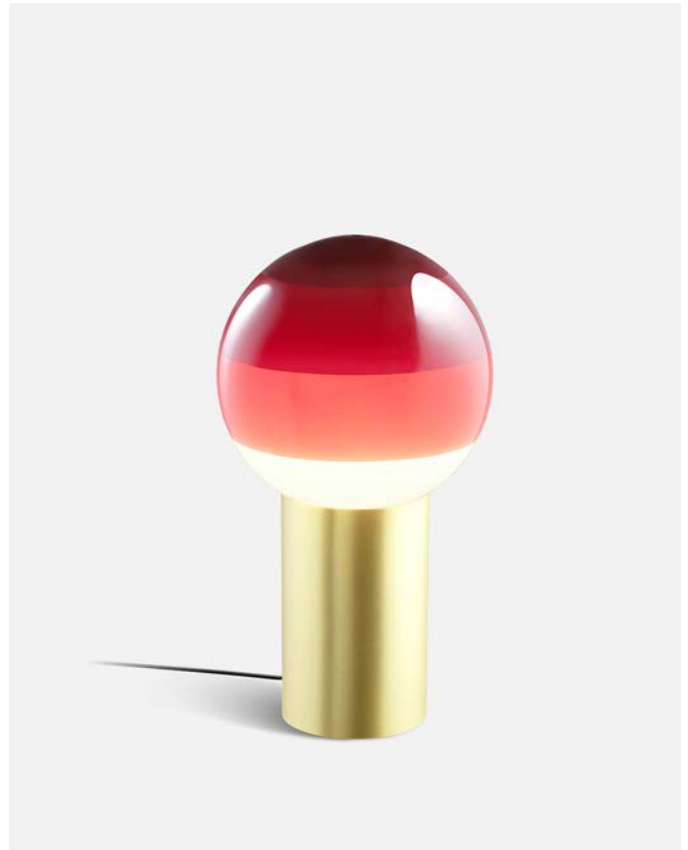

A691-451-4015-27K

## Dipping Light M NEU FARBE

Artikelnr.	Ausführung	Preis
A691-452-3515-27K	● Weiß - Gebürstetes Messing	1333 €
A691-078	● Weiß - Grafit *	1333 €
A691-008	● Blau - Gebürstetes Messing *	1333 €
A691-079	● Blau - Grafit *	1333 €
A691-452-4515-27K	● Grün - Gebürstetes Messing	1333 €
A691-080	● Grün - Grafit *	1333 €
A691-452-3015-27K	● Bernstein - Gebürstetes Messing	1333 €
A691-081	● Bernstein - Grafit *	1333 €
A691-011	● Rosa - Gebürstetes Messing *	1333 €
A691-082	● Rosa - Grafit *	1333 €
A691-452-4015-27K	● Bordeaux - Gebürstetes Messing	1333 €
A691-452-4715-27K	● Schokolade - Gebürstetes Messing	1333 €
A691-452-3715-27K	● Creme - Gebürstetes Messing	1333 €

Materialien: Sockel: Metall, Diffusor: Kugel aus glänzend weiß geblasenem Glas mit lackierten Schichten  
 Dimmbar: Ja  
 Integrierter Dimmer: Ja  
 Dimmprotokoll: Stufenloser Dimmer von 0 bis 100

Produktart: Tischleuchten  
 Lichtquelle: LED SMD 700mA 8,6W 2700K CRI90 765lm  
 Leuchte: 85 - 264 VAC 11,56W 312lm  
 Gewicht: Netto 3,3 kg – Brutto 5,3 kg  
 Verpackung: 34 x 26 x 26 cm – 2,9 kg Vol – 0,022 m<sup>3</sup>  
 41 x 41 x 41 cm – 2,4 kg Vol – 0,068 m<sup>3</sup>

LED inklusive

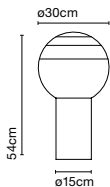

Kabellänge: 1,75 m  
 Anschluss: Netzstecker  
 Kabelfarbe: Schwarz  
 Schalterposition: Am Kabel



A691-452-4715-27K

## Dipping Light Akkuleuchte NEUFARBE

Artikelnr.	Ausführung	Preis
A691-453-3515-27K	● Weiß - Gebürstetes Messing	359 €
A691-532	● Blau - Gebürstetes Messing *	359 €
A691-453-4515-27K	● Grün - Gebürstetes Messing	359 €
A691-453-3015-27K	● Bernstein - Gebürstetes Messing	359 €
A691-538	● Rosa - Gebürstetes Messing *	359 €
A691-453-4015-27K	● Bordeaux - Gebürstetes Messing	359 €
A691-453-4715-27K	● Schokolade - Gebürstetes Messing	359 €
A691-453-3715-27K	● Creme - Gebürstetes Messing	359 €

Materialien  
 Sockel: Metall  
 Diffusor: Kugel aus glänzend weiß geblasenem Glas mit lackierten Schichten

Dimmbar: Ja  
 Integrierter Dimmer: Ja  
 Dimmerart: 3-Stufen-Dimmer

Produktart: Tischleuchten  
 Lichtquelle: LED SMD 1A 3,5W 2700K CRI90 216lm  
 Leuchte: in 5 Vdc 1,5A 123lm  
 Gewicht: Netto 1,2 kg – Brutto 1,5 kg  
 Verpackung: 18 x 18 x 35 cm – 1,5 kg Vol – 0,011 m<sup>3</sup>  
 Ladekabel inkl. Steckdosenadapter nicht inkl.  
 LED inklusive

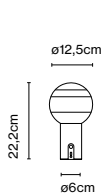

Batterie-Dauer:  
 5 Stunden auf höchster Stufe  
 10 Stunden auf mittlerer Stufe  
 20 Stunden auf niedrigster Stufe

Schalterposition: Sockel  
 Ladezeit 10 Stunden

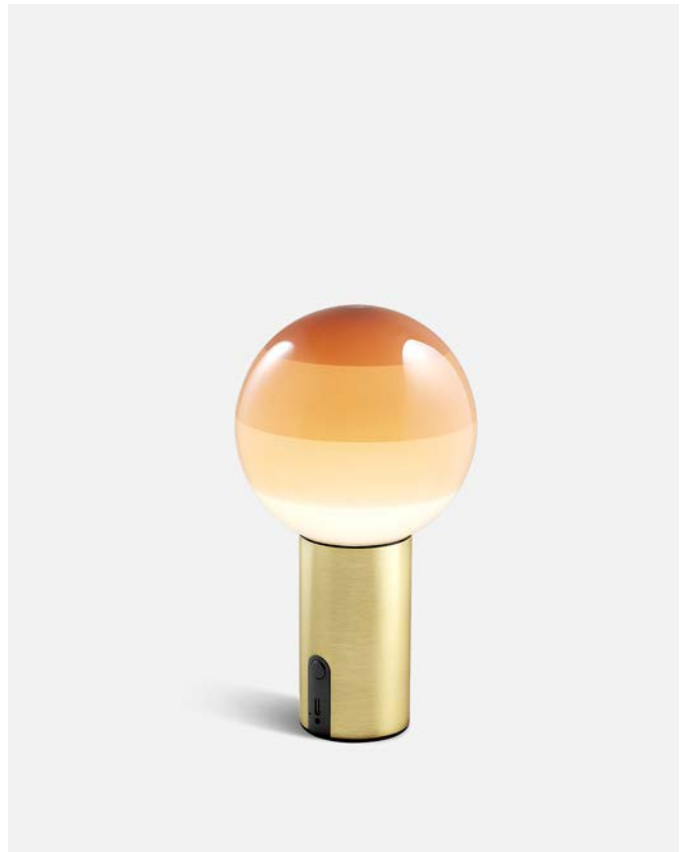

A691-453-3715-27K

## Zubehör Scheibe + Magnet

Artikelnr.	Ausführung	Preis
A691-097	● Schwarz	44 €

Materialien  
 Struktur: Sockelscheibe aus Metall

Produktart: Zubehör  
 Gewicht: Netto 0,5 kg – Brutto 0,6 kg  
 Verpackung: 16 x 14 x 9 cm - 0,6 kg – VOL - 0,002 m<sup>3</sup>

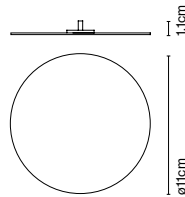

## Zubehör Magnet

Artikelnr.	Ausführung	Preis
A680-008	● Edelstahl	11 €

Materialien  
 Struktur: Magnet aus Neodym

Produktart: Zubehör  
 Gewicht: Netto 0,01 kg – Brutto 0,02 kg  
 Verpackung: 12 x 17,5 x 1 cm - 0,02 kg – VOL - 0,001 m<sup>3</sup>

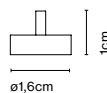



## Dipping Light A1-13 NEU FARBE

Artikelnr.	Ausführung	Preis
A691-454-3515-27K	● Weiß - Gebürstetes Messing	332 €
A691-202	● Blau - Gebürstetes Messing *	332 €
A691-454-4515-27K	● Grün - Gebürstetes Messing	332 €
A691-454-3015-27K <sup>⊕</sup>	● Bernstein - Gebürstetes Messing	332 €
A691-208	● Rosa - Gebürstetes Messing *	332 €
A691-454-4015-27K	● Bordeaux - Gebürstetes Messing	332 €
A691-454-4715-27K	● Schokolade - Gebürstetes Messing	332 €
A691-454-3715-27K	● Creme - Gebürstetes Messing	332 €

Materialien  
 Sockel: Metall  
 Diffusor: Kugel aus glänzend weiß geblasenem Glas mit lackierten Schichten

Dimmbar: Ja  
 Integrierter Dimmer: Nein  
 Dimmprotokoll: Triac

Produktart: Wandleuchten  
 Lichtquelle: LED COB 500mA 5,68W 2700K CRI90 645lm  
 Leuchte: 220 - 240 VAC TRIAC 9,3W  
 Gewicht: Netto 0,9 kg – Brutto 1,5 kg  
 Verpackung: 18 x 18 x 28 cm – 1,5 kg Vol – 0,01 m<sup>3</sup>  
 LED inklusive

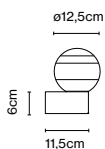

Dimmable



CE

ERC

UK  
CA

Anschluss: Direktanschluss



A691-454-3715-27K

## Dipping Light A2-13 NEU FARBE

Artikelnr.	Ausführung	Preis
A691-455-3515-27K	● Weiß - Gebürstetes Messing	379 €
A691-221	● Weiß - Grafit *	379 €
A691-222	● Blau - Gebürstetes Messing *	379 €
A691-223	● Blau - Grafit *	379 €
A691-455-4515-27K	● Grün - Gebürstetes Messing	379 €
A691-225	● Grün - Grafit *	379 €
A691-455-3015-27K <sup>⊕</sup>	● Bernstein - Gebürstetes Messing	379 €
A691-227	● Bernstein - Grafit *	379 €
A691-228	● Rosa - Gebürstetes Messing *	379 €
A691-229	● Rosa - Grafit *	379 €
A691-455-4015-27K	● Bordeaux - Gebürstetes Messing	379 €
A691-455-4715-27K	● Schokolade - Gebürstetes Messing	379 €
A691-455-3715-27K	● Creme - Gebürstetes Messing	379 €

Materialien  
 Sockel: Metall  
 Diffusor: Kugel aus glänzend weiß geblasenem Glas mit lackierten Schichten

Dimmbar: Ja  
 Integrierter Dimmer: Nein  
 Dimmprotokoll: Triac

Produktart: Wandleuchten / Deckenleuchten  
 Lichtquelle: LED SMD 500mA 8,6W 2700K CRI90 765lm  
 Leuchte: 220 - 240 VAC TRIAC 7,96W  
 Gewicht: Netto 0,7 kg – Brutto 1,4 kg  
 Verpackung: 18 x 18 x 35 cm – 1,4 kg Vol – 0,01 m<sup>3</sup>  
 LED inklusive

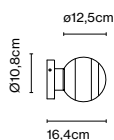

Dimmable



CE

ERC

UK  
CA

Anschluss: Direktanschluss

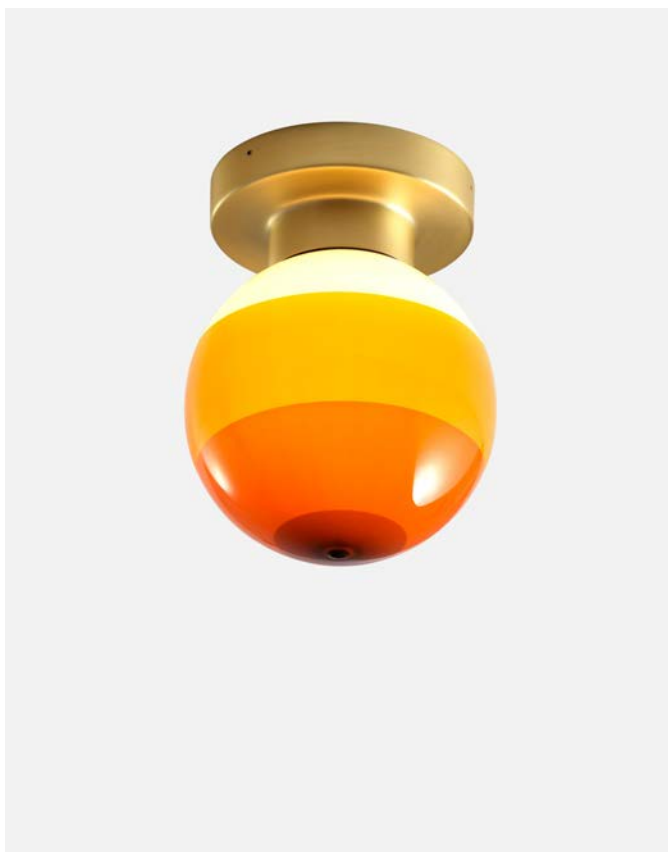

A691-455-3015-27K

## Dipping Light 13 NEUFARBE

Artikelnr.	Ausführung	Preis
A691-456-35-27K	● Weiß	342 €
A691-241	● Blau *	342 €
A691-456-45-27K	● Grün	342 €
A691-456-30-27K #0	● Bernstein	342 €
A691-244	● Rosa *	342 €
A691-456-40-27K	● Bordeaux	342 €
A691-456-47-27K	● Schokolade	342 €
A691-456-37-27K	● Creme	342 €

Materialien  
 Diffusor: Kugel aus glänzend weiß geblasenem Glas mit lackierten Schichten  
 Cover: Polycarbonat  
 Baldachin: Metall

Dimmbar: Ja  
 Integrierter Dimmer: Nein  
 Dimmprotokoll: Triac, Casambi, DALI

Produktart: Pendelleuchten  
 Lichtquelle: LED SMD 350mA 4,05W 2700K CRI90 463lm  
 Leuchte: 220 - 240 VAC TRIAC 5,72W 203lm  
 Gewicht: Netto 0,8 kg – Brutto 1,3 kg  
 Verpackung: 21 x 22 x 23 cm – 1,3 kg Vol – 0,01 m<sup>3</sup>  
 LED inklusive

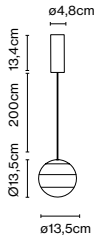

Dimmable



Kabellänge: 2 m  
 Anschluss: Direktanschluss  
 Kabelfarbe: Schwarz  
 Baldachinfarbe: Schwarz



Produktthinweise: Casambi auf Anfrage. Aufpreis 210 €  
 3000K auf Anfrage. Aufpreis 60 €  
 DALI auf Anfrage. Aufpreis 90 €

## Dipping Light 13 - 24V NEUFARBE

Artikelnr.	Ausführung	Preis
A691-457-35-27K	● Weiß	289 €
A691-251	● Blau *	289 €
A691-457-45-27K	● Grün	289 €
A691-457-30-27K	● Bernstein	289 €
A691-254	● Rosa *	289 €
A691-457-40-27K	● Bordeaux	289 €
A691-457-47-27K	● Schokolade	289 €
A691-457-37-27K	● Creme	289 €

Materialien  
 Diffusor: Kugel aus glänzend weiß geblasenem Glas mit lackierten Schichten  
 Cover: Polycarbonat

Dimmbar: Ja  
 Integrierter Dimmer: Nein  
 Dimmprotokoll: Hängt vom bestellten Netzteil ab.  
 Triac, DALI, Casambi

Produktart: Pendelleuchten  
 Lichtquelle: LED SMD 24Vdc 5W 2700K CRI90 495lm  
 Leuchte: (Netzteil nicht inklusive) 203lm  
 Gewicht: Netto 0,6 kg – Brutto 1 kg  
 Verpackung: 21 x 22 x 23 cm – 1 kg Vol – 0,01 m<sup>3</sup>  
 Produktthinweise: Zur Verwendung mit Cluster.  
 1 Stk. Zubehör Haken enthalten  
 LED inklusive

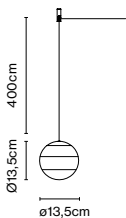

Dimmable



Kabellänge: 4 m  
 Anschluss: Direktanschluss  
 Kabelfarbe: Schwarz

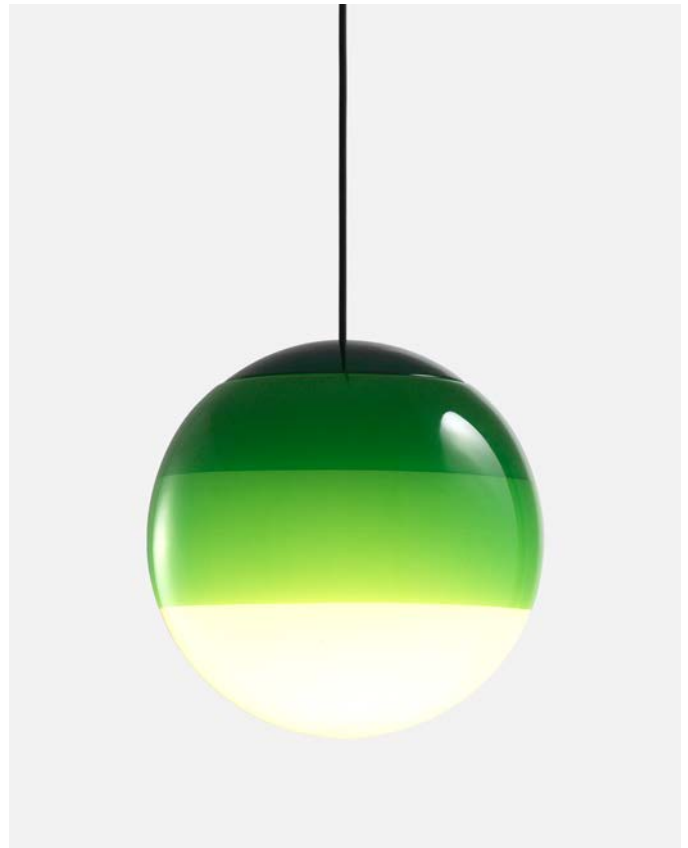

A691-457-45-27K

## Dipping Light 20 NEUFARBE

Artikelnr.	Ausführung	Preis
A691-458-35-27K	● Weiß	467 €
A691-261	● Blau *	467 €
A691-458-45-27K	● Grün	467 €
A691-458-30-27K	● Bernstein	467 €
A691-264	● Rosa *	467 €
A691-458-40-27K	● Bordeaux	467 €
A691-458-47-27K	● Schokolade	467 €
A691-458-37-27K	● Creme	467 €

**Materialien**  
 Diffusor: Kugel aus glänzend weiß geblasenem Glas mit lackierten Schichten  
 Cover: Polycarbonat  
 Baldachin: Metall

**Dimmbar: Ja**  
 Integrierter Dimmer: Nein  
 Dimmprotokoll: Triac, Casambi, DALI

**Produktart:** Pendelleuchten  
**Lichtquelle:** LED SMD 350mA 4,05W 2700K CRI90 463lm  
**Leuchte:** 220 - 240 VAC TRIAC 5,72W 231lm  
**Gewicht:** Netto 1,3 kg – Brutto 1,9 kg  
**Verpackung:** 33 x 26 x 26 cm – 1,9 kg Vol – 0,02 m<sup>3</sup>  
**LED inklusive**

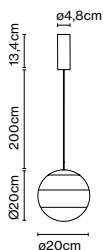

Dimmable



Kabellänge: 2 m  
 Anschluss: Direktanschluss  
 Kabelfarbe: Schwarz  
 Baldachinfarbe: Schwarz

**Produktthinweise:** Casambi auf Anfrage. Aufpreis 210 €  
 3000K auf Anfrage. Aufpreis 60 €  
 DALI auf Anfrage. Aufpreis 90 €



A691-458-40-27K

## Dipping Light 20 - 24V NEUFARBE

Artikelnr.	Ausführung	Preis
A691-459-35-27K	● Weiß	407 €
A691-271	● Blau *	407 €
A691-459-45-27K	● Grün	407 €
A691-459-30-27K	● Bernstein	407 €
A691-274	● Rosa *	407 €
A691-459-40-27K	● Bordeaux	407 €
A691-459-47-27K	● Schokolade	407 €
A691-459-37-27K	● Creme	407 €

**Materialien**  
 Diffusor: Kugel aus glänzend weiß geblasenem Glas mit lackierten Schichten  
 Cover: Polycarbonat

**Dimmbar: Ja**  
 Integrierter Dimmer: Nein  
 Dimmprotokoll: Hängt vom bestellten Netzteil ab.  
 Triac, DALI, Casambi

**Produktart:** Pendelleuchten  
**Lichtquelle:** LED SMD 24Vdc 5W 2700K CRI90 495lm  
**Leuchte:** (Netzteil nicht inklusive) 231lm  
**Gewicht:** Netto 1,06 kg – Brutto 1,7 kg  
**Verpackung:** 36 x 26 x 26 cm – 1,7 kg Vol – 0,02 m<sup>3</sup>  
**Produktthinweise:** Zur Verwendung mit Cluster.  
 1 Stk. Zubehör Haken enthalten  
**LED inklusive**

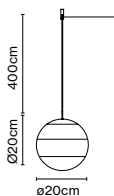

Dimmable



Kabellänge: 4 m  
 Anschluss: Direktanschluss  
 Kabelfarbe: Schwarz

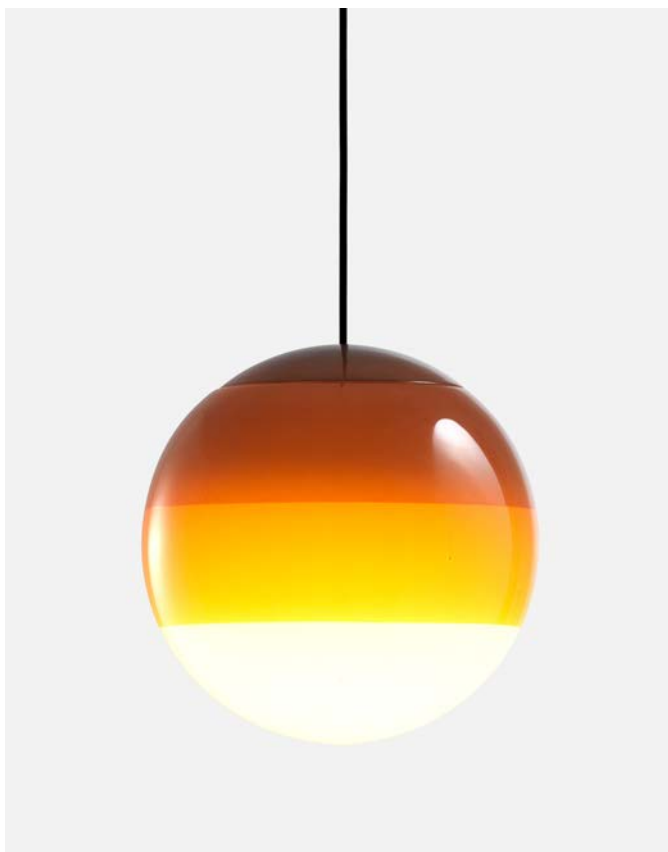

A691-459-30-27K



## Dipping Light 30 NEUFARBE

Artikelnr.	Ausführung	Preis
A691-460-35-27K	● Weiß	694 €
A691-281	● Blau *	694 €
A691-460-45-27K	● Grün	694 €
A691-460-30-27K 	● Bernstein	694 €
A691-284	● Rosa *	694 €
A691-460-40-27K	● Bordeaux	694 €
A691-460-47-27K	● Schokolade	694 €
A691-460-37-27K	● Creme	694 €

Materialien  
 Diffusor: Kugel aus glänzend weiß geblasenem Glas mit lackierten Schichten  
 Cover: Polycarbonat  
 Baldachin: Metall

Dimmbar: Ja  
 Integrierter Dimmer: Nein  
 Dimmprotokoll: Triac, Casambi, DALI

Produktart: Pendelleuchten  
 Lichtquelle: LED SMD 700mA 8,2W 2700K CRI90 913lm  
 Leuchte: 220 - 240 VAC TRIAC 10,87W 379lm  
 Gewicht: Netto 2,4 kg – Brutto 3,6 kg  
 Verpackung: 41 x 40 x 41 cm – 3,6 kg Vol – 0,07 m<sup>3</sup>  
 LED inklusive

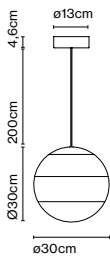

 Dimmable



Kabellänge: 2 m  
 Anschluss: Direktanschluss  
 Kabelfarbe: Schwarz  
 Baldachinfarbe: Schwarz



A691-460-35-27K

## Dipping Light 30 - 24V NEUFARBE

Artikelnr.	Ausführung	Preis
A691-461-35-27K	● Weiß	641 €
A691-291	● Blau *	641 €
A691-461-45-27K	● Grün	641 €
A691-461-30-27K	● Bernstein	641 €
A691-294	● Rosa *	641 €
A691-461-40-27K	● Bordeaux	641 €
A691-461-47-27K	● Schokolade	641 €
A691-461-37-27K	● Creme	641 €

Materialien  
 Diffusor: Kugel aus glänzend weiß geblasenem Glas mit lackierten Schichten  
 Cover: Polycarbonat

Dimmbar: Ja  
 Integrierter Dimmer: Nein  
 Dimmprotokoll: Hängt vom bestellten Netzteil ab.  
 Triac  
 DALI, Casambi

Produktart: Pendelleuchten  
 Lichtquelle: LED SMD 24Vdc 11,5W 2700K CRI90 1024lm  
 Leuchte: (Netzteil nicht inklusive) 379lm  
 Gewicht: Netto 2 kg – Brutto 3,3 kg  
 Verpackung: 41 x 40 x 41 cm – 3,3 kg Vol – 0,07 m<sup>3</sup>  
 Produkthinweise: Zur Verwendung mit Cluster.  
 1 Stk. Zubehör Haken enthalten  
 LED inklusive

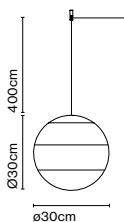

 Dimmable



Kabellänge: 4 m  
 Anschluss: Direktanschluss  
 Kabelfarbe: Schwarz



A691-461-47-27K



Dipping Light 40 NEU FARBE

Artikelnr.	Ausführung	Preis
A691-437-35-27K	● Weiß	1147 €
A691-437-48-27K	● Blau *	1147 €
A691-437-45-27K	● Grün	1147 €
A691-437-30-27K	● Bernstein	1147 €
A691-437-44-27K	● Rosa *	1147 €
A691-437-40-27K	● Bordeaux	1147 €
A691-437-47-27K	● Schokolade	1147 €
A691-437-37-27K	● Creme	1147 €

Materialien  
 Diffusor: Kugel aus glänzend weiß geblasenem Glas mit lackierten Schichten  
 Cover: Polycarbonat  
 Baldachin: Metall

Dimmbar: Ja  
 Integrierter Dimmer: Nein  
 Dimmprotokoll: Triac, DALI, Casambi

Produktart: Pendelleuchten  
 Lichtquelle: LED COB 700mA 23,7W 2700K CRI90 3280lm  
 Leuchte: 220 - 240 VAC TRIAC 28,4W 1482lm  
 Gewicht: Netto 4,2 kg – Brutto 6,5 kg  
 Verpackung: 55 x 55 x 57 cm – 6,5 kg Vol – 0,17 m<sup>3</sup>  
 LED inklusive

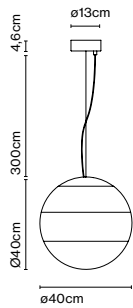

Dimmable

CE

ERC

UK  
CR



Kabellänge: 3 m  
 Anschluss: Direktanschluss  
 Kabelfarbe: Schwarz  
 Baldachinfarbe: Schwarz



A691-437-30-27K

Produkthinweise: Casambi auf Anfrage. Aufpreis 210 €  
 DALI auf Anfrage. Aufpreis 90 €

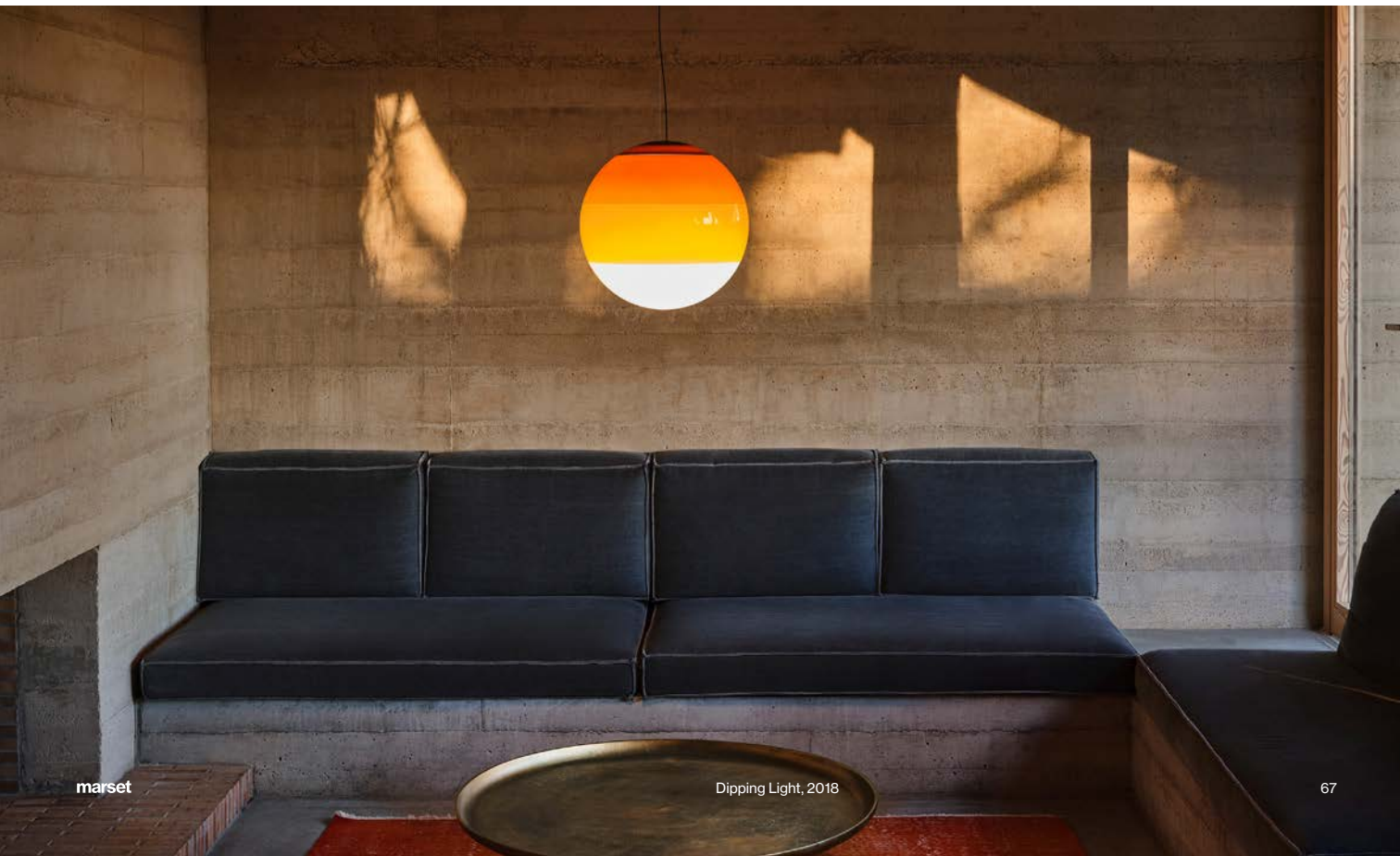

## Ersatzteile

Artikelnr.	Produkt	Ausführung	Ersatzteil	Preis
R691-076-35	Dipping light	Weiß	Glas	185 €
R691-076-48	Dipping light	Blau	Glas	185 €
R691-076-45	Dipping light	Grün	Glas	185 €
R691-076-30	Dipping light	Bernstein	Glas	185 €
R691-076-44	Dipping light	Rosa	Glas	185 €
R691-076-40	Dipping light	Bordeaux	Glas	185 €
R691-076-47	Dipping light	Schokolade	Glas	185 €
R691-076-37	Dipping light	Creme	Glas	185 €
R691-077-35	Dipping light S	Weiß	Glas	305 €
R691-077-48	Dipping light S	Blau	Glas	305 €
R691-077-45	Dipping light S	Grün	Glas	305 €
R691-077-30	Dipping light S	Bernstein	Glas	305 €
R691-077-44	Dipping light S	Rosa	Glas	305 €
R691-077-40	Dipping light S	Bordeaux	Glas	305 €
R691-077-47	Dipping light S	Schokolade	Glas	305 €
R691-077-37	Dipping light S	Creme	Glas	305 €
R691-078-35	Dipping light M	Weiß	Glas	407 €
R691-078-48	Dipping light M	Blau	Glas	407 €
R691-078-45	Dipping light M	Grün	Glas	407 €
R691-078-30	Dipping light M	Bernstein	Glas	407 €
R691-078-44	Dipping light M	Rosa	Glas	407 €
R691-078-40	Dipping light M	Bordeaux	Glas	407 €
R691-078-47	Dipping light M	Schokolade	Glas	407 €
R691-078-37	Dipping light M	Creme	Glas	407 €
R691-079-35	Dipping light A	Weiß	Glas	185 €
R691-079-48	Dipping light A	Blau	Glas	185 €
R691-079-45	Dipping light A	Grün	Glas	185 €
R691-079-30	Dipping light A	Bernstein	Glas	185 €
R691-079-44	Dipping light A	Rosa	Glas	185 €
R691-079-40	Dipping light A	Bordeaux	Glas	185 €
R691-079-47	Dipping light A	Schokolade	Glas	185 €
R691-079-37	Dipping light A	Creme	Glas	185 €
R691-080-35	Dipping Light 13	Weiß	Glas	185 €
R691-080-48	Dipping Light 13	Blau	Glas	185 €
R691-080-45	Dipping Light 13	Grün	Glas	185 €
R691-080-30	Dipping Light 13	Bernstein	Glas	185 €
R691-080-44	Dipping Light 13	Rosa	Glas	185 €
R691-080-40	Dipping Light 13	Bordeaux	Glas	185 €
R691-080-47	Dipping Light 13	Schokolade	Glas	185 €
R691-080-37	Dipping Light 13	Creme	Glas	185 €
R691-081-35	Dipping Light 20	Weiß	Glas	265 €
R691-081-48	Dipping Light 20	Blau	Glas	265 €
R691-081-45	Dipping Light 20	Grün	Glas	265 €
R691-081-30	Dipping Light 20	Bernstein	Glas	265 €
R691-081-44	Dipping Light 20	Rosa	Glas	265 €
R691-081-40	Dipping Light 20	Bordeaux	Glas	265 €
R691-081-47	Dipping Light 20	Schokolade	Glas	265 €
R691-081-37	Dipping Light 20	Creme	Glas	265 €
R691-082-35	Dipping Light 30	Weiß	Glas	420 €
R691-082-48	Dipping Light 30	Blau	Glas	420 €
R691-082-45	Dipping Light 30	Grün	Glas	420 €
R691-082-30	Dipping Light 30	Bernstein	Glas	420 €
R691-082-44	Dipping Light 30	Rosa	Glas	420 €
R691-082-40	Dipping Light 30	Bordeaux	Glas	420 €
R691-082-47	Dipping Light 30	Schokolade	Glas	420 €
R691-082-37	Dipping Light 30	Creme	Glas	420 €
R691-083-35	Dipping Light 40	Weiß	Glas	722 €
R691-083-48	Dipping Light 40	Blau	Glas	722 €
R691-083-45	Dipping Light 40	Grün	Glas	722 €
R691-083-30	Dipping Light 40	Bernstein	Glas	722 €
R691-083-44	Dipping Light 40	Rosa	Glas	722 €
R691-083-40	Dipping Light 40	Bordeaux	Glas	722 €
R691-083-47	Dipping Light 40	Schokolade	Glas	722 €
R691-083-37	Dipping Light 40	Creme	Glas	722 €

## Ersatzteile

---

Artikelnr.	Produkt	Ersatzteil	Preis
R680-014	Dipping Light Akku-Batterie-Leuchten	Batterie	69 €
R968-001-EU	Dipping Light Akku-Batterie-Leuchten	Netzadapter schwarz USB A (EU)	25 €
R968-002-USA	Dipping Light Akku-Batterie-Leuchten	Netzadapter schwarz USB A (USA)	25 €
R968-003-AU	Dipping Light Akku-Batterie-Leuchten	Netzadapter schwarz USB A (AU)	25 €
R968-004-UK	Dipping Light Akku-Batterie-Leuchten	Netzadapter schwarz USB A (UK)	25 €
R961-057	Dipping Light Akku-Batterie-Leuchten	USB A auf USB C Ladekabel schwarz	21 €
R968-010	Dipping Light Akku-Batterie-Leuchten	Netzadapter schwarz USB C (EU)	25 €
R968-011	Dipping Light Akku-Batterie-Leuchten	Netzadapter schwarz USB C(USA)	25 €
R968-012	Dipping Light Akku-Batterie-Leuchten	Netzadapter schwarz USB C (AU)	25 €
R968-013	Dipping Light Akku-Batterie-Leuchten	Netzadapter schwarz USB C (UK)	25 €
R961-075	Dipping Light Akku-Batterie-Leuchten	USB C auf USB C Ladekabel schwarz	21 €



### Discocó 35

Artikelnr.	Ausführung	Preis
A620-036 ☹	● Weiß (RAL 9003)	398 €
A620-098	● Grau matt (RAL 7037)	521 €
A620-111	● Beige matt (RAL 1001)	521 €
A620-045	● Schwarz - Gold (RAL 9004 - Gold)	734 €

Materialien  
Scheiben: ABS  
Kugel: Verchromt  
Baldachin: Metall

Produktart: Pendelleuchten  
Lichtquelle: E14 LED 5W  
Gewicht: Netto 1,5 kg – Brutto 2,6 kg  
Verpackung: 86 x 18 x 19 cm – 2,6 kg – VOL - 0,03 m<sup>3</sup>

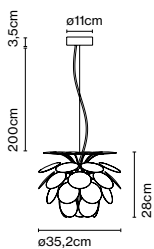

Kabellänge: 2 m  
Anschluss: Direktanschluss  
Kabelfarbe: Weiß  
Baldachinfarbe: Weiß



A620-098

## Discocó 53

Artikelnr.	Ausführung	Preis
A620-001	● Weiß (RAL 9003)	738 €
A620-099	● Grau matt (RAL 7037)	974 €
A620-114	● Beige matt (RAL 1001)	974 €
A620-044	● Schwarz - Gold (RAL 9004 - Gold)	1201 €
A620-003	● Weiß (Kabellänge 5m)	749 €

**Materialien**  
 Scheiben: ABS  
 Kugel: Verchromt  
 Baldachin: Metall

**Produktart:** Pendelleuchten  
**Lichtquelle:** E27 LED Globe (ø120) 14W  
**Gewicht:** Netto 2,8 kg – Brutto 4,7 kg  
**Verpackung:** 108 x 26 x 27 cm - 4,7 kg – VOL - 0,08 m<sup>3</sup>

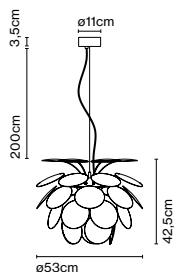

CE

ERC

UK

UK

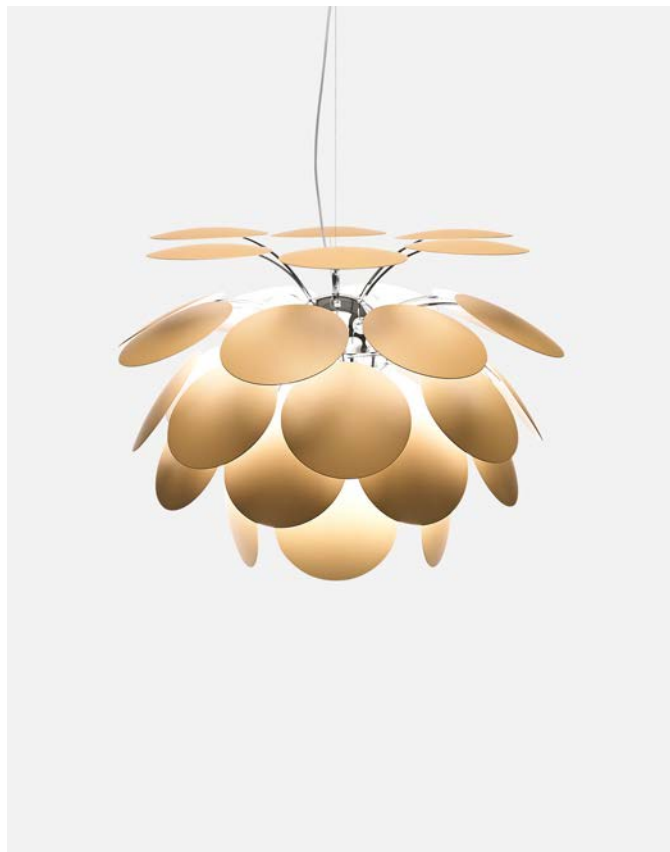

A620-114

**Kabellänge:** 2 m  
**Anschluss:** Direktanschluss  
**Kabelfarbe:** Weiß  
**Baldachinfarbe:** Weiß

## Discocó 68

Artikelnr.	Ausführung	Preis
A620-110	● Weiß (RAL 9003)	987 €
A620-120	● Grau matt (RAL 7037)	1112 €
A620-119	● Beige matt (RAL 1001)	1112 €
A620-121	● Schwarz - Gold (RAL 9004 - Gold)	1541 €
A620-148	● Weiß (Kabellänge 5m)	999 €
A620-161	● Amerikanische Eiche - Chrom schwarz	2542 €

**Materialien**  
 Scheiben: ABS, Schichtholz  
 Kugel: Verchromt  
 Baldachin: Metall

**Produktart:** Pendelleuchten  
**Lichtquelle:** 3x E27 LED Globe (ø120) 14W  
**Gewicht:** Netto 4,6 kg – Brutto 7,5 kg  
**Verpackung:** 125 x 33 x 28 cm - 7,5 kg – VOL - 0,115 m<sup>3</sup>  
**Produkthinweise:** In der Holzversion sind die Scheiben aus 4 mm dickem gepressten Schichtholz in amerikanischer Eiche und die Sphäre ist schwarz verchromt.

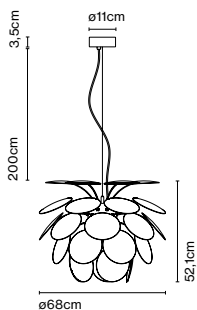

CE

ERC

UK

UK



A620-161

**Kabellänge:** 2 m  
**Anschluss:** Direktanschluss  
**Kabelfarbe:** Schwarz (Ausführung amerikanische Eiche), Weiß (der Rest)  
**Baldachinfarbe:** Schwarz (Ausführung amerikanische Eiche), Weiß (der Rest)

## Discocó 88

Artikelnr.	Ausführung	Preis
A620-002 ☹☺	● Weiß (RAL 9003)	1476 €
A620-107	● Grau matt (RAL 7037)	1630 €
A620-106	● Beige matt (RAL 1001)	1630 €
A620-048	● Schwarz - Gold (RAL 9004 - Gold)	1942 €
A620-004	● Weiß (Kabellänge 5m)	1513 €

Materialien  
Scheiben: ABS  
Kugel: Verchromt  
Baldachin: Metall

Produktart: Pendelleuchten  
Lichtquelle: 3x E27 LED Globe (ø120) 14W  
Gewicht: Netto 6,7 kg – Brutto 10,6 kg  
Verpackung: 134 x 31 x 42 cm – VOL - 0,17 m<sup>3</sup>

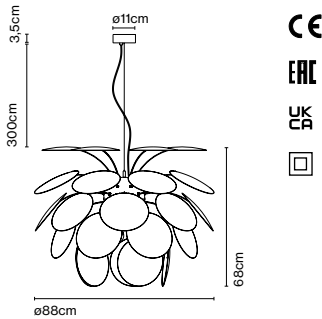

Kabellänge: 2 m  
Anschluss: Direktanschluss  
Kabelfarbe: Weiß  
Baldachinfarbe: Weiß



A620-002

## Discocó 132

Artikelnr.	Ausführung	Preis
A620-012	● Weiß (RAL 9003)	2455 €
A620-118	● Grau matt (RAL 7037)	2640 €
A620-117	● Beige matt (RAL 1001)	2640 €
A620-049	● Schwarz - Gold (RAL 9004 - Gold)	3167 €

Materialien  
Scheiben: ABS  
Kugel: Verchromt  
Baldachin: Metall

Produktart: Pendelleuchten  
Lichtquelle: 6x E27 LED Globe (ø120) 14W  
Gewicht: Netto 18,5 kg – Brutto 24 kg  
Verpackung: 121 x 41 x 41 cm - 14 kg – VOL - 0,2 m<sup>3</sup>  
45 x 42 x 42 cm - 10 kg – VOL - 0,08 m<sup>3</sup>

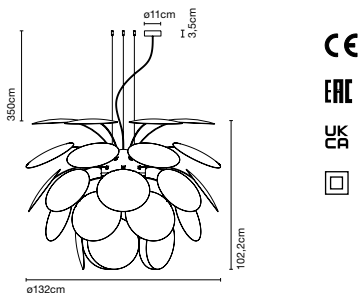

Kabellänge: 2 m  
Anschluss: Direktanschluss  
Kabelfarbe: Weiß  
Baldachinfarbe: Weiß

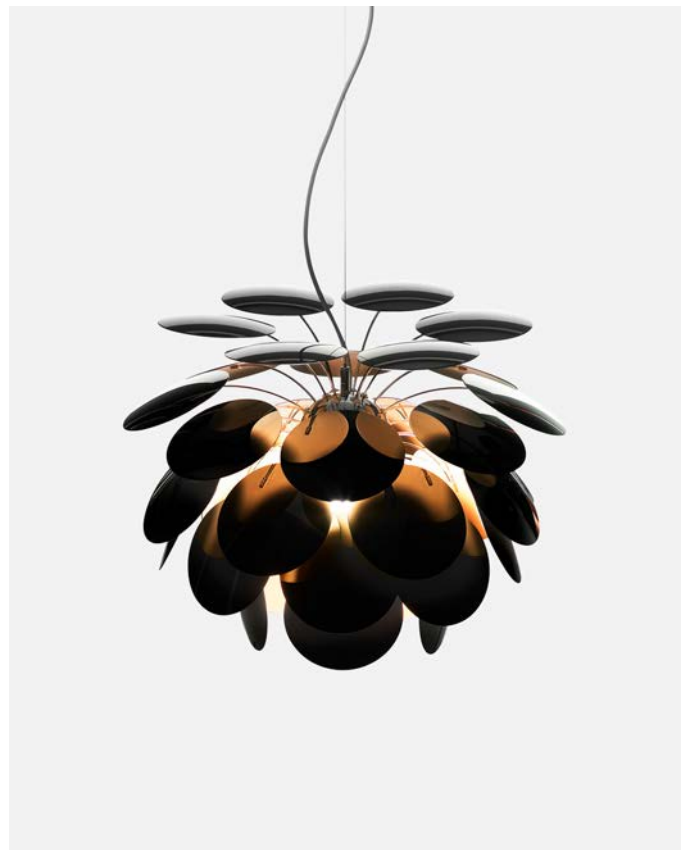

A620-049



## Discocó C53

Artikelnr.	Ausführung	Preis
A620-010	● Weiß (RAL 9003) *	692 €
A620-081	● Schwarz - Gold (RAL 9004 - Gold) *	989 €

Materialien  
Scheiben: ABS  
Halbkugel: Verchromt

Produktart: Deckenleuchten  
Lichtquelle: E27 LED Globe (ø120) 14W  
Gewicht: Netto 2,2 kg – Brutto 3,7 kg  
Verpackung: 86 x 27 x 22 cm - 3,7 kg – VOL - 0,05 m<sup>3</sup>

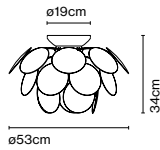

Anschluss: Direktanschluss

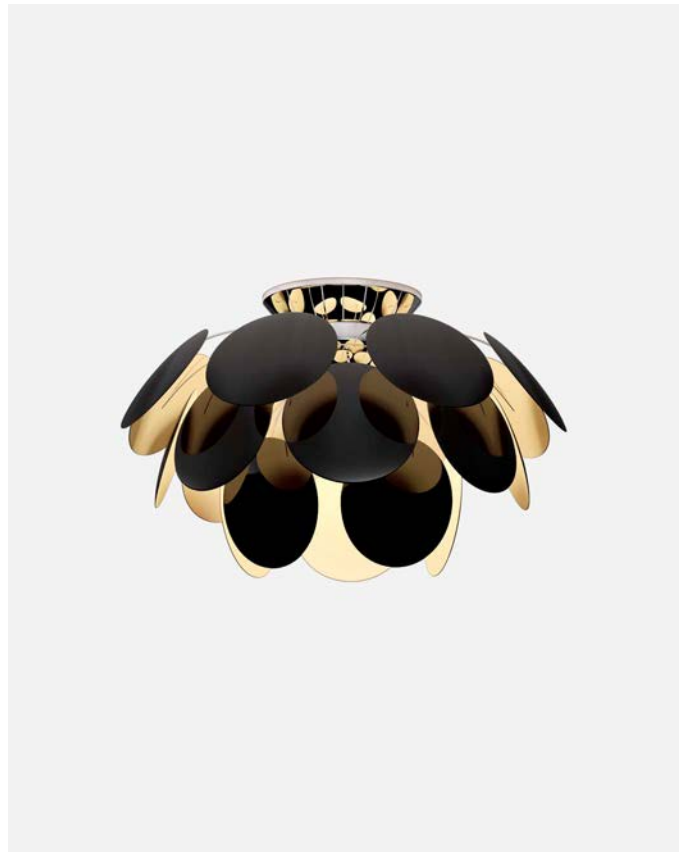

A620-081

## Discocó C68

Artikelnr.	Ausführung	Preis
A620-123	● Weiß (RAL 9003) *	842 €
A620-126	● Schwarz - Gold (RAL 9004 - Gold) *	1288 €

Materialien  
Scheiben: ABS  
Halbkugel: Verchromt

Produktart: Deckenleuchten  
Lichtquelle: 3x E27 LED Globe (ø120) 14W  
Gewicht: Netto 4,2 kg – Brutto 7 kg  
Verpackung: 109 x 33 x 27 cm - 7 kg – VOL - 0,097 m<sup>3</sup>

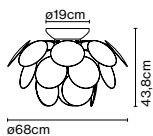

Anschluss: Direktanschluss

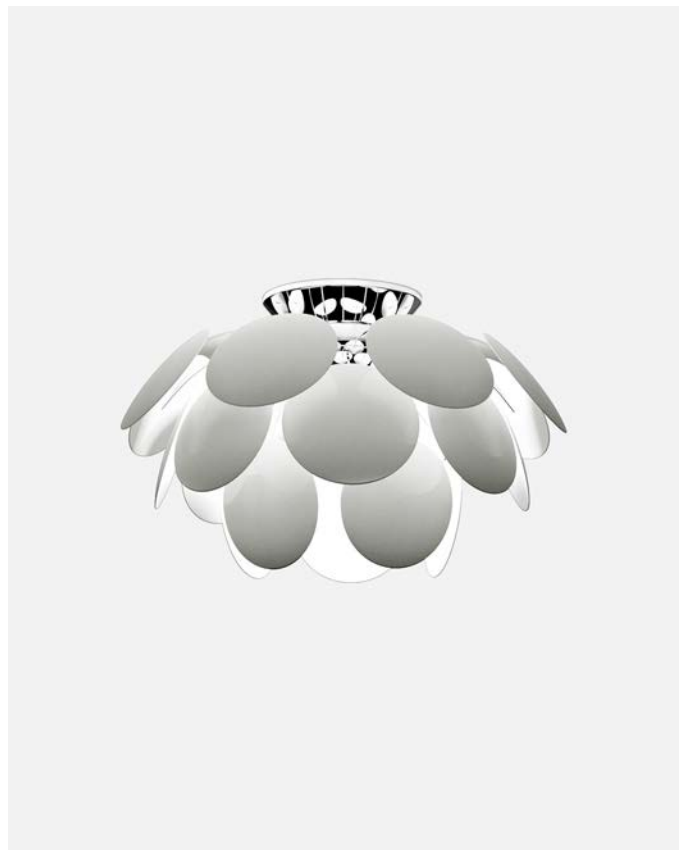

A620-123

## Discocó A

Artikelnr.	Ausführung	Preis
A620-100	● Weiß (RAL 9003) *	333 €
A620-104	● Schwarz - Gold (RAL 9004 - Gold) *	588 €

Materialien  
Scheiben: ABS  
Halbkugel: Verchromt

Produktart: Wandleuchten  
Lichtquelle: 2x E14 LED 5W  
Gewicht: Netto 1,2 kg – Brutto 1,5 kg  
Verpackung: 59 x 19 x 15 cm - 1,5 kg – VOL - 0,02 m<sup>3</sup>

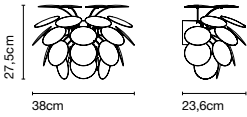

Anschluss: Direktanschluss



A620-100



Mittels der Technik des Schleudergusses schafft Joan Gaspar einen deutlichen Kontrast zwischen der Innen- und Außenseite des Lampenschirms. Von außen betrachtet erinnert die Oberfläche der Leuchte an Stein und vermittelt aufgrund des

fülligen Volumens eine scheinbare Schwere. Die Innenseite hingegen ist leicht und hohl und bringt eine weiße, glatte Oberfläche zum Vorschein, die das Licht reflektiert.



Entdecke mehr auf [marset.com](http://marset.com)

### Djembé 42.21

Artikelnr.	Ausführung	Dimmung	Klasse	Preis
A681-244	● Weiß (RAL 1013)	Triac	II	791 €
A681-245	● Grau (RAL 7022)	Triac	II	791 €
A681-246	● Rot (RAL 3011)	Triac	II	791 €
A681-247	● Himmelblau (PANTONE 7542C)	Triac	II	791 €
A681-248	● Weiß (RAL 1013)	DALI	I	839 €
A681-249	● Grau (RAL 7022)	DALI	I	839 €
A681-250	● Rot (RAL 3011)	DALI	I	839 €
A681-251	● Himmelblau (PANTONE 7542C)	DALI	I	839 €

**Materialien**  
 Schirm: Polyethylen im Schleudergussverfahren mit Naturstein-Textur auf der Außenseite und Innenseite in satiniertem Weiß.  
 Diffusor: Aluminium

**Dimmbar: Ja**  
 Integrierter Dimmer: Nein  
 Dimmprotokoll: Triac  
 DALI  
 Casambi

Produktart: Pendelleuchten  
 Lichtquelle: LED SMD 700mA 16,28W 2700K CRI90 1873lm  
 Leuchte: 180 - 295 VAC TRIAC 19,71W 955lm  
 220 - 240 VAC DALI 20,32W 955lm  
 Gewicht: Netto 3 kg – Brutto 4,4 kg  
 Verpackung: 44 x 44 x 32 cm – 4,4 kg Vol – 0,06 m<sup>3</sup>  
 LED inklusive

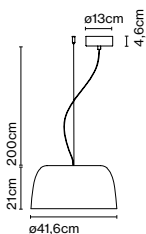

Dimmable

CE

ERC

UK CA

Kabellänge: 2 m  
 Anschluss: Direktanschluss  
 Kabelfarbe: Schwarz  
 Baldachinfarbe: Schwarz



Produktinweise: 3000K auf Anfrage. Aufpreis 60 €  
 Casambi auf Anfrage. Aufpreis 210 €  
 Tunable White DALI auf Anfrage. Aufpreis 125 €  
 Tunable White Casambi auf Anfrage. Aufpreis 299 €

A681-244



## Djembé 42.28

Artikelnr.	Ausführung	Dimmung	Klasse	Preis
A681-252	● Weiß (RAL 1013)	Triac	II	797 €
A681-253	● Grau (RAL 7022)	Triac	II	797 €
A681-254	● Rot (RAL 3011)	Triac	II	797 €
A681-255	● Himmelblau (PANTONE 7542C)	Triac	II	797 €
A681-256	● Weiß (RAL 1013)	DALI	I	845 €
A681-257	● Grau (RAL 7022)	DALI	I	845 €
A681-258	● Rot (RAL 3011)	DALI	I	845 €
A681-259	● Himmelblau (PANTONE 7542C)	DALI	I	845 €

Materialien  
 Schirm: Polyethylen im Schleudergussverfahren mit Naturstein-Textur auf der Außenseite und Innenseite in satiniertem Weiß.  
 Diffusor: Aluminium

Dimmbar: Ja  
 Integrierter Dimmer: Nein  
 Dimmprotokoll: Triac  
 DALI  
 Casambi

Produktart: Pendelleuchten  
 Lichtquelle: LED SMD 700mA 16,28W 2700K CRI90 1873lm  
 Leuchte: 180 - 295 VAC TRIAC 19,71W 925lm  
 220 - 240 VAC DALI 20,32W 925lm  
 Gewicht: Netto 3 kg – Brutto 4,4 kg  
 Verpackung: 44 x 44 x 32 cm – 4,4 kg Vol – 0,06 m<sup>3</sup>  
 LED inklusive

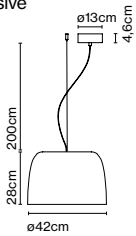

Dimmable



ERC



Kabellänge: 2 m  
 Anschluss: Direktanschluss  
 Kabelfarbe: Schwarz  
 Baldachinfarbe: Schwarz



A681-254

Produktthinweise: 3000K auf Anfrage. Aufpreis 60 €  
 Casambi auf Anfrage. Aufpreis 210 €  
 Tunable White DALI auf Anfrage. Aufpreis 125 €  
 Tunable White Casambi auf Anfrage. Aufpreis 299 €

## Djembé 65.23

Artikelnr.	Ausführung	Dimmung	Klasse	Preis
A681-260 <sup>☉</sup>	● Weiß (RAL 1013)	Triac	II	1059 €
A681-261	● Grau (RAL 7022)	Triac	II	1059 €
A681-262	● Rot (RAL 3011)	Triac	II	1059 €
A681-263	● Himmelblau (PANTONE 7542C)	Triac	II	1059 €
A681-264	● Weiß (RAL 1013)	DALI	I	1106 €
A681-265	● Grau (RAL 7022)	DALI	I	1106 €
A681-266	● Rot (RAL 3011)	DALI	I	1106 €
A681-267	● Himmelblau (PANTONE 7542C)	DALI	I	1106 €

Materialien  
 Schirm: Polyethylen im Schleudergussverfahren mit Naturstein-Textur auf der Außenseite und Innenseite in satiniertem Weiß.  
 Diffusor: Aluminium

Dimmbar: Ja  
 Integrierter Dimmer: Nein  
 Dimmprotokoll: Triac  
 DALI  
 Casambi

Produktart: Pendelleuchten  
 Lichtquelle: LED SMD 700mA 22,4W 2700K CRI90 2933lm  
 Leuchte: 180 - 295 VAC TRIAC 26,09W 1843lm  
 220 - 240 VAC DALI 26,37W 1843lm  
 Gewicht: Netto 5,3 kg – Brutto 7,4 kg  
 Verpackung: 65 x 65 x 28 cm – 7,4 kg Vol – 0,12 m<sup>3</sup>  
 LED inklusive

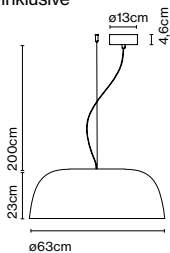

Dimmable



ERC



Kabellänge: 2 m  
 Anschluss: Direktanschluss  
 Kabelfarbe: Schwarz  
 Baldachinfarbe: Schwarz



A681-263

Produktthinweise: 3000K auf Anfrage. Aufpreis 60 €  
 Casambi auf Anfrage. Aufpreis 210 €  
 Tunable White DALI auf Anfrage. Aufpreis 125 €  
 Tunable White Casambi auf Anfrage. Aufpreis 299 €

marset

Djembé, 2017

76

## Djembé 65.35

Artikelnr.	Ausführung	Dimmung	Klasse	Preis
A681-268	● Weiß (RAL 1013)	Triac	II	1064 €
A681-269	● Grau (RAL 7022)	Triac	II	1064 €
A681-270	● Rot (RAL 3011)	Triac	II	1064 €
A681-271	● Himmelblau (PANTONE 7542C)	Triac	II	1064 €
A681-272	● Weiß (RAL 1013)	DALI	I	1110 €
A681-273	● Grau (RAL 7022)	DALI	I	1110 €
A681-274	● Rot (RAL 3011)	DALI	I	1110 €
A681-275	● Himmelblau (PANTONE 7542C)	DALI	I	1110 €

**Materialien**  
 Schirm: Polyethylen im Schleudergussverfahren mit Naturstein-Textur auf der Außenseite und Innenseite in satiniertem Weiß.  
 Diffusor: Aluminium

Dimmbar: Ja  
 Integrierter Dimmer: Nein  
 Dimmprotokoll: Triac  
 DALI  
 Casambi

**Produktart:** Pendelleuchten  
**Lichtquelle:** LED SMD 700mA 22,4W 2700K CRI90 2933lm  
**Leuchte:** 180 - 295 VAC TRIAC 26,09W 1845lm  
 220 - 240 VAC DALI 26,37W 1845lm  
**Gewicht:** Netto 6,1 kg – Brutto 8,5 kg  
**Verpackung:** 65 x 65 x 42 cm – 8,5 kg Vol – 0,18 m<sup>3</sup>  
**LED inklusive**

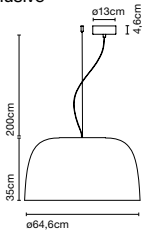

Dimmable



ERC



Kabellänge: 2 m  
 Anschluss: Direktanschluss  
 Kabelfarbe: Schwarz  
 Baldachinfarbe: Schwarz

**Produktthinweise:** 3000K auf Anfrage. Aufpreis 60 €  
 Casambi auf Anfrage. Aufpreis 210 €  
 Tunable White DALI auf Anfrage. Aufpreis 125 €  
 Tunable White Casambi auf Anfrage. Aufpreis 299 €



A681-268

## Djembé 65.45

Artikelnr.	Ausführung	Dimmung	Klasse	Preis
A681-276	● Weiß (RAL 1013)	Triac	II	1071 €
A681-277	● Grau (RAL 7022)	Triac	II	1071 €
A681-278	● Rot (RAL 3011)	Triac	II	1071 €
A681-279	● Himmelblau (PANTONE 7542C)	Triac	II	1071 €
A681-280	● Weiß (RAL 1013)	DALI	I	1117 €
A681-281	● Grau (RAL 7022)	DALI	I	1117 €
A681-282	● Rot (RAL 3011)	DALI	I	1117 €
A681-283	● Himmelblau (PANTONE 7542C)	DALI	I	1117 €

**Materialien**  
 Schirm: Polyethylen im Schleudergussverfahren mit Naturstein-Textur auf der Außenseite und Innenseite in satiniertem Weiß.  
 Diffusor: Aluminium

Dimmbar: Ja  
 Integrierter Dimmer: Nein  
 Dimmprotokoll: Triac  
 DALI  
 Casambi

**Produktart:** Pendelleuchten  
**Lichtquelle:** LED SMD 700mA 22,4W 2700K CRI90 2933lm  
**Leuchte:** 180 - 295 VAC TRIAC 26,09W 1770lm  
 220 - 240 VAC DALI 26,37W 1770lm  
**Gewicht:** Netto 6,9 kg – Brutto 9,3 kg  
**Verpackung:** 65 x 65 x 49 cm – 9,3 kg Vol – 0,2 m<sup>3</sup>  
**Produktthinweise:** 3000K auf Anfrage  
**LED inklusive**

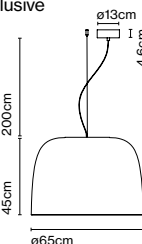

Dimmable



ERC



Kabellänge: 2 m  
 Anschluss: Direktanschluss  
 Kabelfarbe: Schwarz  
 Baldachinfarbe: Schwarz

**Produktthinweise:** 3000K auf Anfrage. Aufpreis 60 €  
 Casambi auf Anfrage. Aufpreis 210 €  
 Tunable White DALI auf Anfrage. Aufpreis 125 €  
 Tunable White Casambi auf Anfrage. Aufpreis 299 €



A681-278

## Djembé 100.38

Artikelnr.	Ausführung	Dimmung	Klasse	Preis
A681-473	● Weiß (RAL 1013)	Triac	II	1682 €
A681-474	● Grau (RAL 7022)	Triac	II	1682 €
A681-475	● Rot (RAL 3011)	Triac	II	1682 €
A681-476	● Himmelblau (PANTONE 7542C)	Triac	II	1682 €
A681-477	● Weiß (RAL 1013)	DALI	I	1748 €
A681-478	● Grau (RAL 7022)	DALI	I	1748 €
A681-479	● Rot (RAL 3011)	DALI	I	1748 €
A681-480	● Himmelblau (PANTONE 7542C)	DALI	I	1748 €

**Materialien**  
 Schirm: Polyethylen im Schleudergussverfahren mit Naturstein-Textur auf der Außenseite und Innenseite in satiniertem Weiß.  
 Diffusor: Aluminium

**Dimmbar: Ja**  
 Integrierter Dimmer: Nein  
 Dimmprotokoll: Triac  
 DALI  
 Casambi

**Produktart:** Pendelleuchten  
**Lichtquelle:** LED SMD 1050mA 33,8W 2700K CRI90 4037lm  
**Leuchte:** 220 - 240 VAC TRIAC 38,36W 2519lm  
 220 - 240 VAC DALI 38,6W 2519lm  
**Gewicht:** Netto 10 kg – Brutto 19 kg  
**Verpackung:** 115 x 115 x 51 cm – 19 kg Vol – 0,7 m<sup>3</sup>  
**Produktthinweise:** 3000K auf Anfrage  
**LED inklusive**

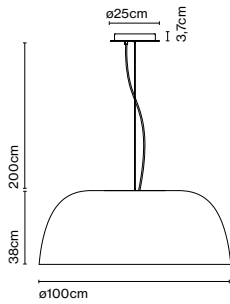

Dimmable



Kabellänge: 2 m  
 Anschluss: Direktanschluss  
 Kabelfarbe: Schwarz  
 Baldachinfarbe: Schwarz



A681-474

**Produktthinweise:** 3000K auf Anfrage. Aufpreis 60 €  
 Casambi auf Anfrage. Aufpreis 210 €  
 Tunable White DALI auf Anfrage. Aufpreis 125 €  
 Tunable White Casambi auf Anfrage. Aufpreis 299 €

## Zubehör für Djembé Sound

Artikelnr.	Ausführung	Preis
A681-553	● Weiß	444 €

**Materialien**  
 Struktur: PET-Zubehör zur Schalldämmung eines Raumes

**Produktart:** Zubehör  
**Gewicht:** Netto 2,1 kg – Brutto 2,5 kg  
**Verpackung:** 10 x 85 x 85 cm - 2,5 kg – VOL - 0,07 m<sup>3</sup>  
**Produktthinweise:** Verfügbar nur für Djembé 100.38 und Djembé C100.38.

1 2,5cm

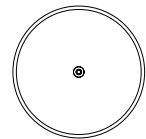

Ø80cm







21 ←

29 ←

Beauty Hub

23 ←

## Djembé C42.13

Artikelnr.	Ausführung	Dimmung	Klasse	Preis
A681-100 	● Weiß (RAL 1013)	Triac	II	667 €
A681-101	● Grau (RAL 7022)	Triac	II	667 €
A681-102	● Rot (RAL 3011)	Triac	II	667 €
A681-103	● Himmelblau (PANTONE 7542C)	Triac	II	667 €
A681-200	● Weiß (RAL 1013)	DALI	I	716 €
A681-201	● Grau (RAL 7022)	DALI	I	716 €
A681-202	● Rot (RAL 3011)	DALI	I	716 €
A681-203	● Himmelblau (PANTONE 7542C)	DALI	I	716 €

Materialien  
 Schirm: Polyethylen im Schleudergussverfahren mit Naturstein-Textur auf der Außenseite und Innenseite in satiniertem Weiß.  
 Diffusor: Aluminium

Dimmbar: Ja  
 Integrierter Dimmer: Nein  
 Dimmprotokoll: Triac  
 DALI  
 Casambi

Produktart: Deckenleuchten  
 Lichtquelle: LED SMD 700mA 16,28W 2700K CRI90 1873lm  
 Leuchte: 180 - 295 VAC TRIAC 19,71W 846lm  
 220 - 240 VAC DALI 20,32W 846lm  
 Gewicht: Netto 2,4 kg – Brutto 3,5 kg  
 Verpackung: 44 x 44 x 19 cm – 3,5 kg Vol – 0,4 m<sup>3</sup>  
 LED inklusive

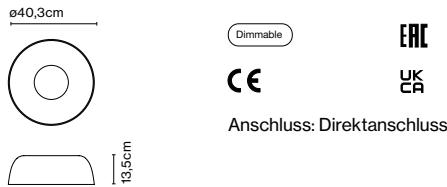

Produktthinweise: 3000K auf Anfrage. Aufpreis 60 €  
 Casambi auf Anfrage. Aufpreis 210 €  
 Tunable White DALI auf Anfrage. Aufpreis 125 €  
 Tunable White Casambi auf Anfrage. Aufpreis 299 €



A681-101

## Djembé C42.21

Artikelnr.	Ausführung	Dimmung	Klasse	Preis
A681-104	● Weiß (RAL 1013)	Triac	II	691 €
A681-105	● Grau (RAL 7022)	Triac	II	691 €
A681-106	● Rot (RAL 3011)	Triac	II	691 €
A681-107	● Himmelblau (PANTONE 7542C)	Triac	II	691 €
A681-204	● Weiß (RAL 1013)	DALI	I	738 €
A681-205	● Grau (RAL 7022)	DALI	I	738 €
A681-206	● Rot (RAL 3011)	DALI	I	738 €
A681-207	● Himmelblau (PANTONE 7542C)	DALI	I	738 €

Materialien  
 Schirm: Polyethylen im Schleudergussverfahren mit Naturstein-Textur auf der Außenseite und Innenseite in satiniertem Weiß.  
 Diffusor: Aluminium

Dimmbar: Ja  
 Integrierter Dimmer: Nein  
 Dimmprotokoll: Triac  
 DALI  
 Casambi

Produktart: Deckenleuchten  
 Lichtquelle: LED SMD 700mA 16,28W 2700K CRI90 1873lm  
 Leuchte: 180 - 295 VAC TRIAC 19,71W 955lm  
 220 - 240 VAC DALI 20,32W 955lm  
 Gewicht: Netto 3 kg – Brutto 4,3 kg  
 Verpackung: 44 x 44 x 25 cm – 4,3 kg Vol – 0,05 m<sup>3</sup>  
 LED inklusive

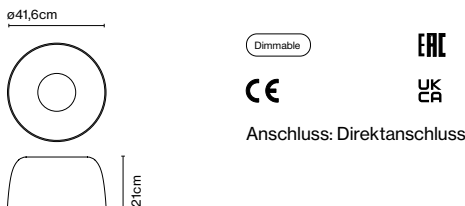

Produktthinweise: 3000K auf Anfrage. Aufpreis 60 €  
 Casambi auf Anfrage. Aufpreis 210 €  
 Tunable White DALI auf Anfrage. Aufpreis 125 €  
 Tunable White Casambi auf Anfrage. Aufpreis 299 €



A681-107

## Djembé C 42.28

Artikelnr.	Ausführung	Dimmung	Klasse	Preis
A681-108	● Weiß (RAL 1013)	Triac	II	696 €
A681-109	● Grau (RAL 7022)	Triac	II	696 €
A681-110	● Rot (RAL 3011)	Triac	II	696 €
A681-111	● Himmelblau (PANTONE 7542C)	Triac	II	696 €
A681-208	● Weiß (RAL 1013)	DALI	I	743 €
A681-209	● Grau (RAL 7022)	DALI	I	743 €
A681-210	● Rot (RAL 3011)	DALI	I	743 €
A681-211	● Himmelblau (PANTONE 7542C)	DALI	I	743 €

Materialien  
 Schirm: Polyethylen im Schleudergussverfahren mit Naturstein-Textur auf der Außenseite und Innenseite in satiniertem Weiß.  
 Diffusor: Aluminium

Dimmbar: Ja  
 Integrierter Dimmer: Nein  
 Dimmprotokoll: Triac  
 DALI  
 Casambi

Produktart: Deckenleuchten  
 Lichtquelle: LED SMD 700mA 16,28W 2700K CRI90 1873lm  
 Leuchte: 180 - 295 VAC TRIAC 19,71W 925lm  
 220 - 240 VAC DALI 20,32W 925lm  
 Gewicht: Netto 3 kg – Brutto 4,3 kg  
 Verpackung: 44 x 44 x 32 cm – 4,3 kg Vol – 0,06 m<sup>3</sup>  
 LED inklusive



Produktthinweise: 3000K auf Anfrage. Aufpreis 60 €  
 Casambi auf Anfrage. Aufpreis 210 €  
 Tunable White DALI auf Anfrage. Aufpreis 125 €  
 Tunable White Casambi auf Anfrage. Aufpreis 299 €



A681-108

## Djembé C 65.23

Artikelnr.	Ausführung	Dimmung	Klasse	Preis
A681-112 <sup>⊕</sup>	● Weiß (RAL 1013)	Triac	II	943 €
A681-113	● Grau (RAL 7022)	Triac	II	943 €
A681-114	● Rot (RAL 3011)	Triac	II	943 €
A681-115	● Himmelblau (PANTONE 7542C)	Triac	II	943 €
A681-212	● Weiß (RAL 1013)	DALI	I	991 €
A681-213	● Grau (RAL 7022)	DALI	I	991 €
A681-214	● Rot (RAL 3011)	DALI	I	991 €
A681-215	● Himmelblau (PANTONE 7542C)	DALI	I	991 €

Materialien  
 Schirm: Polyethylen im Schleudergussverfahren mit Naturstein-Textur auf der Außenseite und Innenseite in satiniertem Weiß.  
 Diffusor: Aluminium

Dimmbar: Ja  
 Integrierter Dimmer: Nein  
 Dimmprotokoll: Triac  
 DALI  
 Casambi

Produktart: Deckenleuchten  
 Lichtquelle: LED SMD 700mA 22,4W 2700K CRI90 2933lm  
 Leuchte: 180 - 295 VAC TRIAC 26,09W 1843lm  
 220 - 240 VAC DALI 26,37W 1843lm  
 Gewicht: Netto 4,9 kg – Brutto 7 kg  
 Verpackung: 65 x 65 x 30 cm – 7 kg Vol – 0,13 m<sup>3</sup>  
 LED inklusive

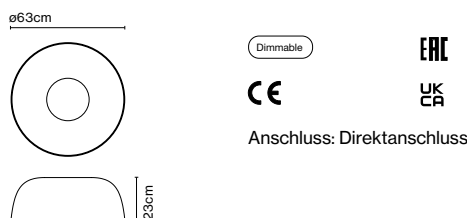

Produktthinweise: 3000K auf Anfrage. Aufpreis 60 €  
 Casambi auf Anfrage. Aufpreis 210 €  
 Tunable White DALI auf Anfrage. Aufpreis 125 €  
 Tunable White Casambi auf Anfrage. Aufpreis 299 €



A681-114

## Djembé C 65.35

Artikelnr.	Ausführung	Dimmung	Klasse	Preis
A681-116	● Weiß (RAL 1013)	Triac	II	949 €
A681-117	● Grau (RAL 7022)	Triac	II	949 €
A681-118	● Rot (RAL 3011)	Triac	II	949 €
A681-119	● Himmelblau (PANTONE 7542C)	Triac	II	949 €
A681-216	● Weiß (RAL 1013)	DALI	I	996 €
A681-217	● Grau (RAL 7022)	DALI	I	996 €
A681-218	● Rot (RAL 3011)	DALI	I	996 €
A681-219	● Himmelblau (PANTONE 7542C)	DALI	I	996 €

Materialien  
 Schirm: Polyethylen im Schleudergussverfahren mit Naturstein-Textur auf der Außenseite und Innenseite in satiniertem Weiß.  
 Diffusor: Aluminium

Dimmbar: Ja  
 Integrierter Dimmer: Nein  
 Dimmprotokoll: Triac  
 DALI  
 Casambi

Produktart: Deckenleuchten  
 Lichtquelle: LED SMD 700mA 22,4W 2700K CRI90 2933lm  
 Leuchte: 180 - 295 VAC TRIAC 26,09W 1845lm  
 220 - 240 VAC DALI 26,37W 1845lm  
 Gewicht: Netto 6,7 kg – Brutto 9 kg  
 Verpackung: 65 x 65 x 42 cm – 9 kg Vol – 0,18 m<sup>3</sup>  
 LED inklusive

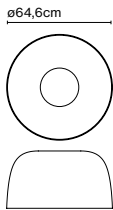

Dimmable

ERC

CE

UK  
CA

Anschluss: Direktanschluss

Produktthinweise: 3000K auf Anfrage. Aufpreis 60 €  
 Casambi auf Anfrage. Aufpreis 210 €  
 Tunable White DALI auf Anfrage. Aufpreis 125 €  
 Tunable White Casambi auf Anfrage. Aufpreis 299 €



A681-117

## Djembé C 65.45

Artikelnr.	Ausführung	Dimmung	Klasse	Preis
A681-120	● Weiß (RAL 1013)	Triac	II	956 €
A681-121	● Grau (RAL 7022)	Triac	II	956 €
A681-122	● Rot (RAL 3011)	Triac	II	956 €
A681-123	● Himmelblau (PANTONE 7542C)	Triac	II	956 €
A681-220	● Weiß (RAL 1013)	DALI	I	998 €
A681-221	● Grau (RAL 7022)	DALI	I	998 €
A681-222	● Rot (RAL 3011)	DALI	I	998 €
A681-223	● Himmelblau (PANTONE 7542C)	DALI	I	998 €

Materialien  
 Schirm: Polyethylen im Schleudergussverfahren mit Naturstein-Textur auf der Außenseite und Innenseite in satiniertem Weiß.  
 Diffusor: Aluminium

Dimmbar: Ja  
 Integrierter Dimmer: Nein  
 Dimmprotokoll: Triac  
 DALI  
 Casambi

Produktart: Deckenleuchten  
 Lichtquelle: LED SMD 700mA 22,4W 2700K CRI90 2933lm  
 Leuchte: 180 - 295 VAC TRIAC 26,09W 1770lm  
 220 - 240 VAC DALI 26,37W 1770lm  
 Gewicht: Netto 7,5 kg – Brutto 10 kg  
 Verpackung: 65 x 65 x 49 cm – 10 kg Vol – 0,2 m<sup>3</sup>  
 LED inklusive

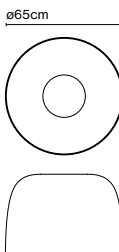

Dimmable

ERC

CE

UK  
CA

Anschluss: Direktanschluss

Produktthinweise: 3000K auf Anfrage. Aufpreis 60 €  
 Casambi auf Anfrage. Aufpreis 210 €  
 Tunable White DALI auf Anfrage. Aufpreis 125 €  
 Tunable White Casambi auf Anfrage. Aufpreis 299 €



A681-123

## Djembé C 100.38

Artikelnr.	Ausführung	Dimmung	Klasse	Preis
A681-481	● Weiß (RAL 1013)	Triac	II	1449 €
A681-482	● Grau (RAL 7022)	Triac	II	1449 €
A681-483	● Rot (RAL 3011)	Triac	II	1449 €
A681-484	● Himmelblau (PANTONE 7542C)	Triac	II	1449 €
A681-485	● Weiß (RAL 1013)	DALI	I	1511 €
A681-486	● Grau (RAL 7022)	DALI	I	1511 €
A681-487	● Rot (RAL 3011)	DALI	I	1511 €
A681-488	● Himmelblau (PANTONE 7542C)	DALI	I	1511 €

**Materialien**  
 Schirm: Polyethylen im Schleudergussverfahren mit Naturstein-Textur auf der Außenseite und Innenseite in satiniertem Weiß.  
 Diffusor: Aluminium

Dimmbar: Ja  
 Integrierter Dimmer: Nein  
 Dimmprotokoll: Triac DALI Casambi

**Produktart:** Deckenleuchten  
**Lichtquelle:** LED SMD 1050mA 33,8W 2700K CRI90 4037lm  
**Leuchte:** 220 - 240 VAC TRIAC 38,36W 2519lm  
 220 - 240 VAC DALI 38,6W 2519lm  
**Gewicht:** Netto 10 kg – Brutto 19 kg  
**Verpackung:** 115 x 115 x 51 cm – 19 kg Vol – 0,7 m<sup>3</sup>  
 LED inklusive

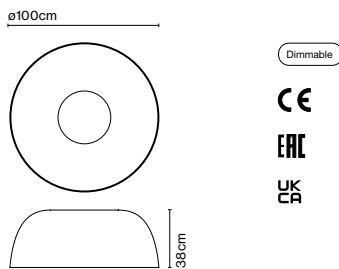

A681-482

Anschluss: Direktanschluss

**Produkthinweise:** 3000K auf Anfrage. Aufpreis 60 €  
 Casambi auf Anfrage. Aufpreis 210 €  
 Tunable White DALI auf Anfrage. Aufpreis 125 €  
 Tunable White Casambi auf Anfrage. Aufpreis 299 €

## Zubehör für Djembé Sound

Artikelnr.	Ausführung	Preis
A681-553	● Weiß	444 €

**Materialien**  
 Struktur: PET-Zubehör zur Schalldämmung eines Raumes

**Produktart:** Zubehör  
**Gewicht:** Netto 2,1 kg – Brutto 2,5 kg  
**Verpackung:** 10 x 85 x 85 cm - 2,5 kg – VOL - 0,07 m<sup>3</sup>  
**Produkthinweise:** Verfügbar nur für Djembé 100.38 und Djembé C100.38.

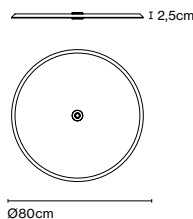

## Zubehör C2 Djembé 42

Artikelnr. Ausführung  
A681-017 ● Schwarz (RAL 9005)

Preis  
172 €

Materialien  
Struktur: Lackiertes Eisen

Produktart: Zubehör  
Gewicht: Netto 0,91 kg – Brutto 1,35 kg  
Verpackung: 62 x 20 x 9 cm - 1,35 kg – VOL - 0,01 m<sup>3</sup>  
Produkthinweise: Zubehör aus lackiertem Eisen zur Verbindung zweier Djembé 42.

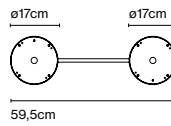

## Zubehör C3 Djembé 42

Artikelnr. Ausführung  
A681-018 ● Schwarz (RAL 9005)

Preis  
247 €

Materialien  
Struktur: Lackiertes Eisen

Produktart: Zubehör  
Gewicht: Netto 1,6 kg – Brutto 2 kg  
Verpackung: 64 x 40 x 9 cm - 2 kg – VOL - 0,02 m<sup>3</sup>  
Produkthinweise: Zubehör aus lackiertem Eisen zur Verbindung dreier Djembé 42.

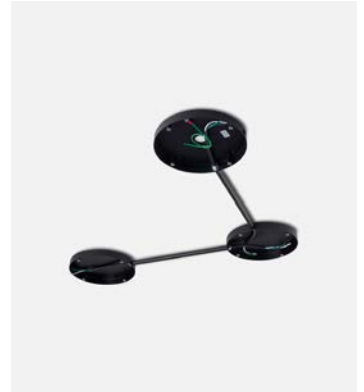
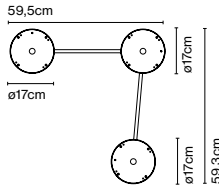

## Zubehör C2 Djembé 65

Artikelnr. Ausführung  
A681-019 ● Schwarz (RAL 9005)

Preis  
173 €

Materialien  
Struktur: Lackiertes Eisen

Produktart: Zubehör  
Gewicht: Netto 1,13 kg – Brutto 1,55 kg  
Verpackung: 85 x 20 x 9 cm - 1,55 kg – VOL - 0,015 m<sup>3</sup>  
Produkthinweise: Zubehör aus lackiertem Eisen zur Verbindung zweier Djembé 65.

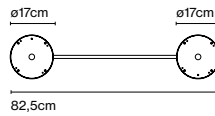

## Zubehör C3 Djembé 65

Artikelnr. Ausführung  
A681-020 ● Schwarz (RAL 9005)

Preis  
244 €

Materialien  
Struktur: Lackiertes Eisen

Produktart: Zubehör  
Gewicht: Netto 1,8 kg – Brutto 2,2 kg  
Verpackung: 85 x 20 x 9 cm - 2,2 kg – VOL - 0,015 m<sup>3</sup>  
Produkthinweise: Zubehör aus lackiertem Eisen zur Verbindung dreier Djembé 65.

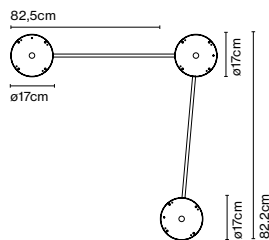





### Elipse P48

Artikelnr. Deutschland	Ausführung	Preis
A707-001-47	● Braun (RAL 8019) *	762 €
A707-001-38	● Graphitgrau (RAL 7024) *	762 €

Artikelnr. Schweiz	Ausführung	Preis
A707-008-47	● Braun (RAL 8019) *	814 €
A707-008-38	● Graphitgrau (RAL 7024) *	814 €

Materialien	Dimmbar: Ja
Körper: Aluminium	Integrierter Dimmer: Nein
Sockel: Aluminium	Dimmer Casambi IP65 (optional)

Produktart: Bodenleuchten  
 Lichtquelle: LED COB 230VAC 15W 2700K CRI90 1022lm  
 Leuchte: 230VAC TRIAC 15W 515lm  
 Gewicht: Netto 3,3 kg – Brutto 4,3 kg  
 Verpackung: 27,5 x 26 x 21 cm – 2,3 kg Vol – 0,015 m<sup>3</sup>  
 Ø17,8 x 58 cm – 2 kg Vol – 0,017 m<sup>3</sup>  
 LED inklusive

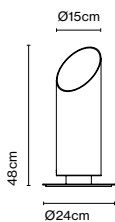

CE

ERC



IP65

(Nur CH version)



Kabellänge: 2,5 m  
 Anschluss: Netzstecker  
 Kabelfarbe: Schwarz

A707-001-47

## Elipse P79

Artikelnr. Deutschland	Ausführung	Preis
A707-002-47	● Braun (RAL 8019) *	891 €
A707-002-38	● Graphitgrau (RAL 7024) *	891 €

Artikelnr. Schweiz	Ausführung	Preis
A707-009-47	● Braun (RAL 8019) *	943 €
A707-009-38	● Graphitgrau (RAL 7024) *	943 €

Materialien	Dimmbar: Ja
Körper: Aluminium	Integrierter Dimmer: Nein
Sockel: Aluminium	Dimmer Casambi IP65 (optional)

Produktart: Bodenleuchten  
 Lichtquelle: LED COB 230VAC 15W 2700K CRI90 1022lm  
 Leuchte: 230 VAC TRIAC 15W 281lm  
 Gewicht: Netto 4,2 kg – Brutto 6,1 kg  
 Verpackung: 27,5 x 26 x 21 cm – 2,3 kg Vol – 0,015 m<sup>3</sup>  
 Ø17,8 x 88 cm – 3,8 kg Vol – 0,03 m<sup>3</sup>  
 LED inklusive

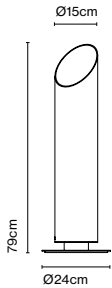

Kabellänge: 2,5 m  
 Anschluss: Netzstecker  
 Kabelfarbe: Schwarz



A707-002-47

## Elipse A

Artikelnr.	Ausführung	Preis
A707-003-47	● Braun (RAL 8019) *	813 €
A707-003-38	● Graphitgrau (RAL 7024) *	813 €

Materialien	Dimmbar: Ja
Körper: Aluminium	Integrierter Dimmer: Nein

Produktart: Wandleuchten  
 Lichtquelle: LED COB 230VAC 10W(x2) 2700K CRI90 1426lm  
 Leuchte: 230 VAC TRIAC 20,56W 483lm  
 Gewicht: Netto 2,4 kg – Brutto 2,8 kg  
 Verpackung: 21,5 x 23 x 52 cm – 2,8 kg Vol – 0,026 m<sup>3</sup>  
 LED inklusive

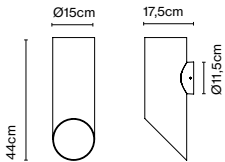

Anschluss: Direktanschluss  
 Kabelfarbe: Schwarz  
 Baldachinfarbe: Schwarz



A707-003-38



## Dimmer Casambi IP65

Artikelnr. Ausführung  
A712-001 ● Schwarz

Preis  
364 €

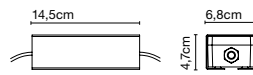

Materialien  
Gehäuse ABS  
Verkleidung: Aluminium

Produktart: Zubehör  
85 - 240 VAC max. 50W  
Gewicht: Netto 2 kg – Brutto 3 kg  
Verpackung: 20 x 12 x 8 cm - 3 kg – VOL - 0,002 m<sup>3</sup>  
Produkthinweise: Bluetooth steuerbarer Dimmer, mit dem die Intensität des Lichts reguliert oder ein- und ausgeschaltet werden kann. Verfügbar für Android oder iOS als Casambi-App.

CE  
ENEC  
UK  
CA  
IP65









Die wenigsten Leuchten bieten so viele Gestaltungsmöglichkeiten wie die FollowMe. Das mutige Design hat in der Welt der Beleuchtung längst Kultstatus erlangt und war nicht zuletzt zukunftsweisend für die Entwicklung von tragbaren Lichtobjekten.

Ihrer schlichten und schnörkellosen Formgebung, dem kippbaren Schirm und den verschiedenen Lichtintensitäten ist es wohl zu verdanken, dass sie sich als ansprechende und dennoch praktische Variante durchgesetzt hat.



Entdecke mehr auf [marset.com](http://marset.com)



reddot award 2016  
winner lighting design

## FollowMe

Artikelnr.	Ausführung	Preis
A657-080	● Weiß	183 €
A657-082	● Grün (RAL 120 40 20)	183 €
A657-083	● Rosa (RAL 050 80 20)	183 €
A657-084	● Terrakotta (RAL 040 50 30)	183 €
A657-085	● Blau (RAL 190 80 10)	183 €

### Materialien

Diffusor: Opalweißes Polycarbonat  
Körper: Polycarbonat  
Griff: Natureiche-Schichtholz

Integrierter Dimmer: Ja  
Dimmerart: 3-Stufen-Dimmer

Produktart: Tischleuchten / Akku-Batterie-Leuchten

Lichtquelle: LED SMD 1A 3,5W 2700K CRI90 216lm

Leuchte: in 5 Vdc 1,5A 135lm

Gewicht: Netto 0,7 kg – Brutto 1,8 kg

Verpackung: 35 x 24 x 36 cm – 1,8 kg Vol – 0,03 m<sup>3</sup> (1u)  
51 x 35 x 36 cm – 8 kg Vol – 0,064 m<sup>3</sup> (6u)

Produktthinweise: Verkaufseinheit: 6 Stück.

Ladekabel inkl. Steckdosenadapter nicht inkl.

LED inklusive

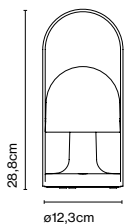

Dimmer

CE

ERC



Schalterposition: Sockel  
Ladezeit 10 Stunden

Batterie-Dauer:  
5 Stunden auf höchster Stufe  
10 Stunden auf mittlerer Stufe  
20 Stunden auf niedrigster Stufe



A657-080



## FollowMe Plus

Artikelnr. Ausführung Preis  
 A657-081  Weiß 326 €

**Materialien**  
 Diffusor: Opalweißes Polycarbonat  
 Körper: Polycarbonat  
 Diffusor: Opalweißes Polycarbonat  
 Griff: Natureiche-Schichtholz

**Dimmer**  
 Integrierter Dimmer: Ja  
 Dimmerart: 3-Stufen-Dimmer

Produktart: Tischleuchten / Akku-Batterie-Leuchten  
 Lichtquelle: LED SMD 1A 3,5W 2700K CRI90 395lm  
 Leuchte: in 5 Vdc 1,5A 290lm  
 Gewicht: Netto 1,15 kg – Brutto 3,56 kg  
 Verpackung: Ø23 x 51 cm – 3,56 kg Vol – 0,02 m<sup>3</sup> (1u)  
 24 x 53 x 52 cm – 6 kg Vol – 0,07 m<sup>3</sup> (2u)  
 Produkthinweise: Verkaufseinheit: 2 Stück.  
 Ladekabel inkl. Steckdosenadapter nicht inkl.  
 LED inklusive

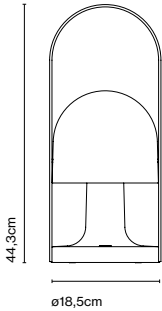

Dimmer



Schalterposition: Sockel  
 Ladezeit 10 Stunden

Batterie-Dauer:  
 5 Stunden auf höchster Stufe  
 10 Stunden auf mittlerer Stufe  
 20 Stunden auf niedrigster Stufe



A657-081

## Ersatzteile

Artikelnr.	Produkt	Ersatzteil	Preis
A657-101	FollowMe / FollowMe Plus	Batterie	53 €
R968-001-EU	FollowMe colors	Netzadapter schwarz USB A (EU)	25 €
R968-002-USA	FollowMe colors	Netzadapter schwarz USB A (USA)	25 €
R968-003-AU	FollowMe colors	Netzadapter schwarz USB A (AU)	25 €
R968-004-UK	FollowMe colors	Netzadapter schwarz USB A (UK)	25 €
R968-005-EU	FollowMe / FollowMe Plus	Netzadapter Weiß USB A (EU)	30 €
R968-006-USA	FollowMe / FollowMe Plus	Netzadapter Weiß USB A (USA)	30 €
R968-007-AU	FollowMe / FollowMe Plus	Netzadapter Weiß USB A (AU)	30 €
R968-008-UK	FollowMe / FollowMe Plus	Netzadapter Weiß USB A (UK)	30 €
R961-057	FollowMe colors	USB A auf USB C Ladekabel schwarz	21 €
R961-062	FollowMe / FollowMe Plus	USB A auf USB C Ladekabel Weiß	21 €
R968-010	FollowMe / FollowMe Plus / FollowMe colors	Netzadapter schwarz USB C (EU)	25 €
R968-011	FollowMe / FollowMe Plus / FollowMe colors	Netzadapter schwarz USB C(USA)	25 €
R968-012	FollowMe / FollowMe Plus / FollowMe colors	Netzadapter schwarz USB C (AU)	25 €
R968-013	FollowMe / FollowMe Plus / FollowMe colors	Netzadapter schwarz USB C (UK)	25 €
R961-075	FollowMe / FollowMe Plus / FollowMe colors	USB C auf USB C Ladekabel schwarz	21 €





Fragile

Artikelnr.	Ausf�hrung	Preis
A724-100-50-22K	○ Transparent	958 �
A724-100-46-22K	● Bernstein	1005 �

Materialien	Dimmable: Ja
Diffusor: Geblasenes Glas	Integrierter Dimmer: Ja
Base: Methacrylat	Dimmprotokoll: Dimmer von 0 bis 100

Produktart: Table  
 Lichtquelle: LED SMD 700mA 2,1W 2200K CRI80 226,5lm  
 Leuchte: 85 - 264 VAC  
 Gewicht: Netto 2,1 kg – Brutto 4,6 kg  
 Verpackung: 65 x 39 x 31 cm - 4,6 kg – VOL - 0,08 m<sup>3</sup>  
 LED inklusive

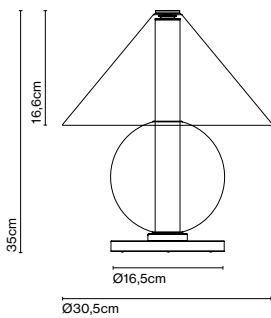

Dimmer



A724-100-50-22K

## Ersatzteile

---

Artikelnr	Produkt	Ausführung	Ersatzteil	Preis
R724-001-46	Fragile	Bernstein	Glas - Kegel	227 €
R724-001-50	Fragile	Transparent	Glas - Kegel	205 €
R724-002-46	Fragile	Bernstein	Glas - Kugel	152 €
R724-002-50	Fragile	Transparent	Glas - Kugel	133 €
R724-003	Fragile	-	Glas - Rohr	169 €

Fris, ein Beleuchtungssystem, das auf vielfältige Weise eingesetzt werden kann, wurde mit der Idee entwickelt, Linien aus Licht zu zeichnen, um damit alle Richtungen eines Raumes zu beleuchten. Das Modell ist für die Decke oder die

Wand erhältlich und ermöglicht die Kombination verschiedener Größen und Ausrichtungen, um die gewünschte Atmosphäre zu schaffen.









## Fris

- Dekoratives Streulicht
- 2700K oder 3000K LED CRI90
- 24V Produkt, Durchverdrahtung möglich
  - max. 5x Fris 80 mit einem Netzteil
  - max. 3x Fris 155 mit einem Netzteil
  - max. 2x Fris 215 mit einem Netzteil
- Netzteil nicht im Lieferumfang inbegriffen; separat bestellbar
- Dimmbar mittels Triac, Dali oder Casambi

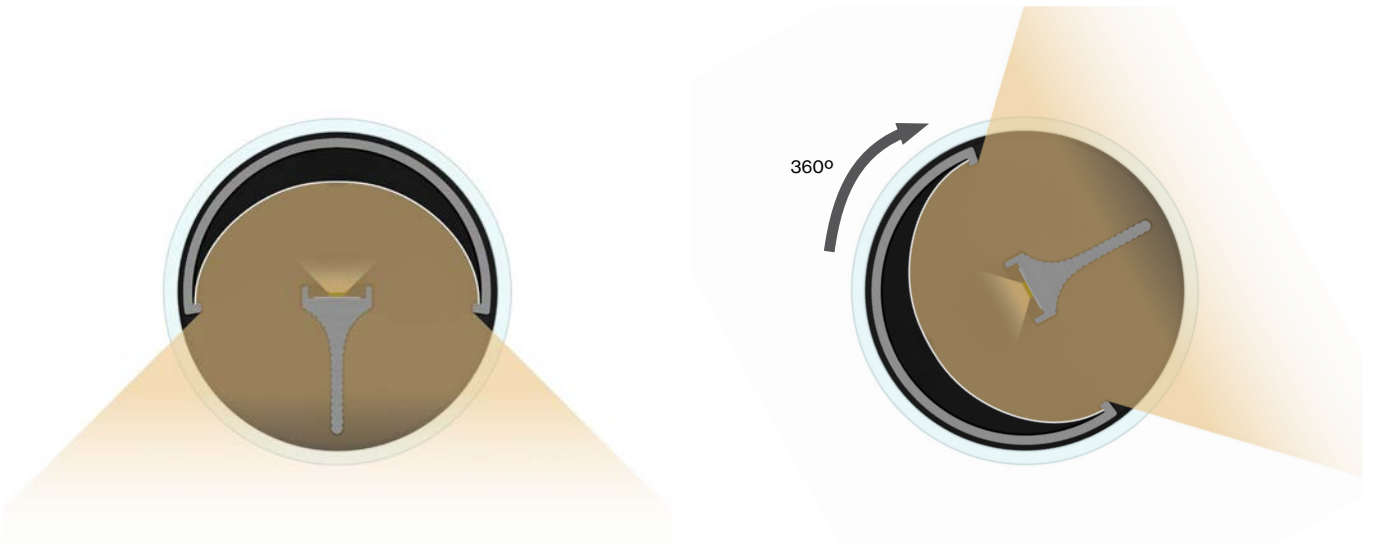



#### Fris Pro

- Direktes Licht mit höherer Leistung
- 3000K LED CRI90 (4000K auf Anfrage lieferbar)
- UGR <19
- Netzteil inbegriffen (Gleichstrom)
- Keine Durchverdrahtung möglich
- Dimmbar mittels Dali oder Casambi
- LED-Öffnungswinkel: 55°  
(30° und 65° Öffnungswinkel auf Anfrage lieferbar)
- Version Tunable White (2700K-4000K) auf Anfrage lieferbar

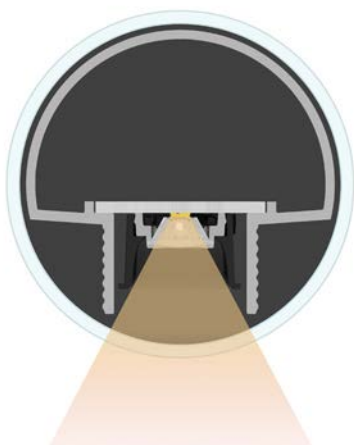

## Fris Pro 155

Artikelnr.	Ausführung	Dimmung	Klasse	Preis
A718-002-16-30K-W <sup>Ⓢ</sup>	● Schwarz	DALI	I	1180 €
A718-002-18-30K-W	● Bronze	DALI	I	1180 €
A718-003-16-30K-W	● Schwarz	Casambi	I	1339 €
A718-003-18-30K-W	● Bronze	Casambi	I	1339 €

Materialien: Aluminium  
 Struktur: Aluminium  
 Diffusor: Glas

Dimmable: Ja  
 Integrierter Dimmer: Nein  
 Dimmprotokoll: DALI, Casambi

Produktart: Pendelleuchten  
 Lichtquelle: LED SMD 1050mA 38W 3000K CRI90 5495lm  
 Leuchte: 220-240 VAC DALI 46W 3991lm  
 UGR <19, LED Eröffnungsgrade: 55°

Baldachin und Netzteil im Lieferumfang enthalten.  
 Abhängungen oder Wandhalterungen müssen separat bestellt werden.  
 Einbauversion auf Anfrage.  
 LED inklusive



Dimmable

CE

UK  
CA

ERIC

Kabellänge: 3 m  
 Anschluss: Direktanschluss  
 Kabelfarbe: Schwarz  
 Baldachinfarbe: Schwarz

Produkthinweise: Tunable White (27K - 40K) auf Anfrage. Aufpreis 90 €.  
 4000K auf Anfrage. Aufpreis 30 €.  
 LED Eröffnungsgrade: 30° y 65° auf Anfrage. Aufpreis 45 €.



Fris Pro 155 + Hängevorrichtung 47 x2

A718-002-16-30K-W



Fris Pro 155 + Halterung Fris A 16 x2

A718-002-16-30K-W

## Fris 80

Artikelnr.	Ausführung	CCT	Preis
A718-007-16-27K	● Schwarz	27K	618 €
A718-007-18-27K	● Bronze	27K	618 €
A718-007-16-30K	● Schwarz	30K	618 €
A718-007-18-30K	● Bronze	30K	618 €

Materialien  
Struktur: Aluminium  
Diffusor: Glas

Dimmable: Ja  
Integrierter Dimmer: Nein  
Dimmprotokoll: Hängt vom bestellten Netzteil ab.

Produktart: Wall / Deckenleuchten  
Lichtquelle: LED SMD 24Vdc 13,7W 2700K CRI90 1657lm  
Leuchte: (Netzteil nicht inklusive)

Lichtquelle: LED SMD 24Vdc 13,7W 3000K CRI90 1612lm  
Leuchte: (Netzteil nicht inklusive)

Produkthinweise: 24V-Netzteil muss separat bestellt werden.  
LED inklusive

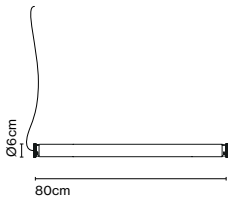

Dimmable



CE

EAC

UK  
CA



Fris 80 + Halterung Fris A 16 x2

A718-007-16-30K



## Fris 155

Artikelnr.	Ausführung	CCT	Preis
A718-006-16-27K	● Schwarz	27K	822 €
A718-006-18-27K <sup>Ⓢ</sup>	● Bronze	27K	822 €
A718-006-16-30K <sup>Ⓢ</sup>	● Schwarz	30K	822 €
A718-006-18-30K	● Bronze	30K	822 €

Materialien  
 Struktur: Aluminium  
 Diffusor: Glas

Dimmable: Ja  
 Integrierter Dimmer: Nein  
 Dimmprotokoll: Hängt vom bestellten Netzteil ab.

Produktart: Pendelleuchten  
 Lichtquelle: LED SMD 24Vdc 29,4W 2700K CRI90 3570lm  
 Leuchte: (Netzteil nicht inklusive)

Lichtquelle: LED SMD 24Vdc 29,4W 3000K CRI90 3472lm  
 Leuchte: (Netzteil nicht inklusive)

Produkthinweise: 24V-Netzteil und Haken müssen separat bestellt werden.  
 LED inklusive

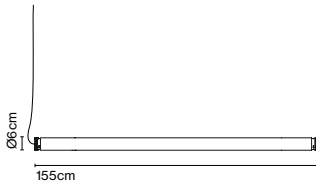

Dimmable



CE

ERC

UK  
CA



Fris 155 + Hängevorrichtung 47 x2

A718-006-18-27K

Kabellänge: 3 m  
 Anschluss: Direktanschluss  
 Kabelfarbe: Schwarz

Anschluss: Direktanschluss / Unterputz-Netzteil



Fris 155 + Halterung Fris A 16 x2

A718-006-16-30K

## MILÀ I FONTANALS, 14

### BAJOS

- B.1 MATCHA JEANS
- B.2 ALDI SUPERMERCADOS

### PLANTA 1

- 1.4 MIA | WOMEN'S HEALTH HUB  
ESTABLISHMENT LABS
- 1.6 AEGP  
MODACC
- 1.6 BEAUTY CLUSTER
- 1.6 HABITAT CLUSTER  
CLÚSTER GOURMET
- 1.6 EDUTECH CLUSTER  
CLUSTER MAV
- 1.6 CEEC  
FOODSERVICE CLUSTER
- 1.6 CLUSTER MOTO  
CLÚSTER DIGITAL
- 1.6 INDESCAT  
CATALAN SPORTS CLUSTER

### PLANTA 2

- 2.2 WOMEN'S HEALTH HUB  
ESTABLISHMENT LABS
- 2.3 SANDRA BRUNA  
AGÈNCIA LITERÀRIA
- 2.4 ALMA  
ANDERS PRODUCCIONE
- 2.5 ESTUDIO DE PINTURA
- 2.8 DNA CREATIVE SOLUTIO
- 2.9 BEAUTY HUB

 FABRICK

## Fris 215

Artikelnr.	Ausführung	CCT	Preis
A718-009-16-27K	● Schwarz	27K	1105 €
A718-009-18-27K	● Bronze	27K	1105 €
A718-009-16-30K	● Schwarz	30K	1105 €
A718-009-18-30K	● Bronze	30K	1105 €

Materialien  
 Struktur: Aluminium  
 Diffusor: Glas

Dimmable: Ja  
 Integrierter Dimmer: Nein  
 Dimmprotokoll: Hängt vom bestellten Netzteil ab.

Produktart: Pendelleuchten  
 Lichtquelle: LED SMD 24Vdc 42W 2700K CRI90 5100lm  
 Leuchte: (Netzteil nicht inklusive)

Lichtquelle: LED SMD 24Vdc 42W 3000K CRI90 4960lm  
 Leuchte: (Netzteil nicht inklusive)

Produkthinweise: 24V-Netzteil und Haken müssen separat bestellt werden.  
 LED inklusive

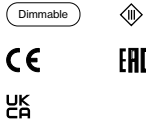

Kabellänge: 3 m  
 Anschluss: Direktanschluss  
 Kabelfarbe: Schwarz

Anschluss: Direktanschluss / Unterputz-Netzteil



A718-009-16-30K



A718-009-16-30K



## Fris Baldachin

Artikelnr.	Ausführung	Dimmung	Klasse	Preis
A666-214-16	● Schwarz - 20W 24V	Triac	II	194 €
A666-222-16	● Schwarz - 35W 24V	Casambi	I	402 €

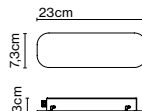

A666-216-16	● Schwarz - 50W 24V	Triac	II	246 €
A666-223-16	● Schwarz - 60W 24V	Casambi	I	454 €
A666-217-16	● Schwarz - 35W 24V	DALI	I	292 €
A666-218-16	● Schwarz - 60W 24V	DALI	I	369 €

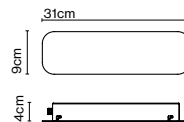

A666-244-16	● Schwarz - 100W 24V	Triac	II	299 €
A666-246-16	● Schwarz - 100W 24V	Casambi	I	382 €
A666-245-16	● Schwarz - 100W 24V	DALI	I	469 €

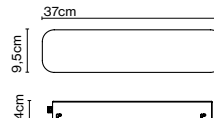

Produktart: Deckenleuchten

Leuchte: 220 - 240 VAC

Gewicht: Gewicht 0,7 kg – Brutto 1 kg

Verpackung: 34 x 21 x 7 cm - 1 kg - VOL - 0,01 m<sup>3</sup>

Materialien

Struktur: Metall

Dimmable



Produktthinweise: Die Gesamtleistung in Watt und die Maximalleistung des Treibers müssen berücksichtigt werden. Die Leistung der ausgewählten Leuchten darf die maximale Leistung des Treibers im Baldachin nicht überschreiten, und die Baldachine/Treiber müssen entsprechend der erforderlichen Leistung ausgewählt werden.

Der Baldachin sind nicht mit Fris Pro kompatibel.

## Netzteil Dimmbar Dimmable

Artikelnr.	Beschreibung	Dimmung	Klasse	Preis
968-223-23	20W - 24V	Triac	II	68 €
968-262	50W - 24V	Triac	II	77 €
968-308	100W - 24V	Triac	II	140 €
968-227	35W - 24V	DALI	II	147 €
968-206	60W - 24V	DALI	II	176 €
968-207	100W - 24V	DALI	II	204 €

Dimmable



Produktthinweise: Die Gesamtleistung in Watt und die Maximalleistung des Treibers müssen berücksichtigt werden. Die Leistung der ausgewählten Leuchten darf die maximale Leistung des Treibers im Baldachin nicht überschreiten, und die Baldachine/Treiber müssen entsprechend der erforderlichen Leistung ausgewählt werden.

Produktart: Netzteil

Diese Netzteile sind nicht mit Fris Pro kompatibel.

## Disk Zubehör

Artikelnr.	Ausführung	Preis
A718-034-39	● Schwarz	48 €

Materialien  
Struktur: Metall

Produktart: Zubehör

Produktthinweise: Zubehör um das Netzteil hinter dem Baldachin zu verbergen.

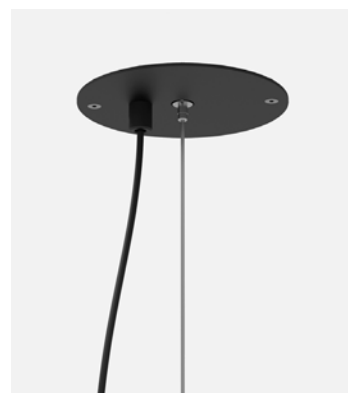
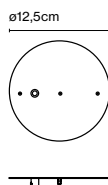

## Disk Zubehör

Artikelnr. Ausführung Preis  
A718-039-39 ● Schwarz 40 €

Materialien  
Struktur: Metall

Produktart: Zubehör  
Produkthinweise: Zubehör um das Netzteil hinter dem Baldachin zu verbergen.

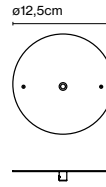

## Halterung Fris A 16 x2

Artikelnr. Ausführung Preis  
A718-040-39 ● Schwarz 313 €

Materialien  
Struktur: Metall

Produktart: Zubehör  
Produkthinweise: Zubehör zur Halterung der Leuchte.

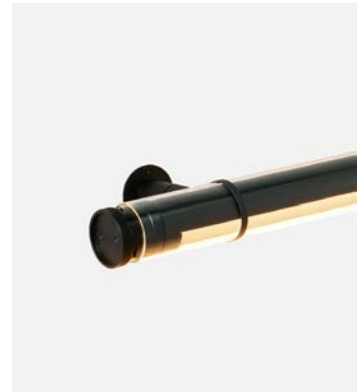
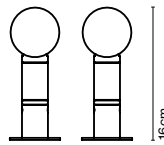

## Halterung Fris A 37 x2

Artikelnr. Ausführung Preis  
A718-041-39 ● Schwarz 387 €

Materialien  
Struktur: Metall

Produktart: Zubehör  
Produkthinweise: Zubehör zur Halterung der Leuchte.

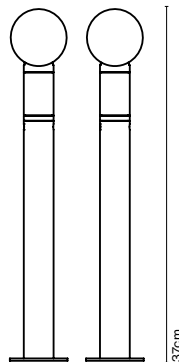

## Seitenabdeckung

Artikelnr. Ausführung Preis  
A718-033-39 ● Schwarz 48 €

Materialien  
Struktur: Metall

Produktart: Zubehör  
Produkthinweise: Zubehör zum Erstellen von Kompositionen.

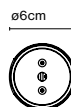



## Abhängung x2 Fris

Artikelnr.  
Abhängung 47 x2  
A718-025-39 

Inhalt: 2 Stück

Ausführung

● Schwarz

Preis

170 €

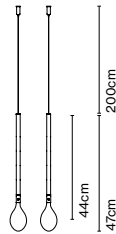

Doppelte Abhängung 96 x2  
A718-026-39

Inhalt: 2 Stück

● Schwarz

313 €

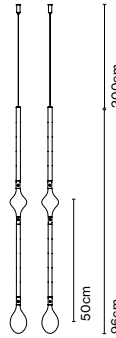

Doppelte Abhängung 71 x2  
A718-027-39

Inhalt: 2 Stück

● Schwarz

308 €

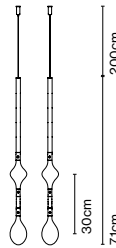

Doppelte Abhängung 146 x2  
A718-038-39

Inhalt: 2 Stück

● Schwarz

350 €

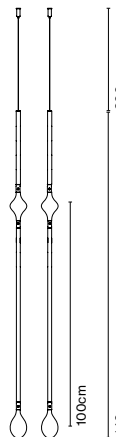

Materialien  
Struktur: Aluminium

Produkthinweise: Hängevorrichtung zum Erstellen  
verschiedener Kompositionen.



## Abhängung Fris

Artikelnr.  
Abhängung146 47 x1  
A718-028-39

Inhalt: 1 Stück

Ausführung

● Schwarz

Preis

96 €

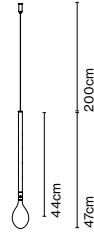

Dopplete Abhängung 96 x1  
A718-029-39

Inhalt: 1 Stück

● Schwarz

175 €

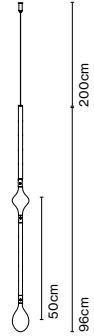

Dopplete Abhängung 71 x1  
A718-030-39

Inhalt: 1 Stück

● Schwarz

170 €

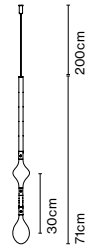

Dopplete Abhängung 146 x1  
A718-035-39

Inhalt: 1 Stück

● Schwarz

191 €

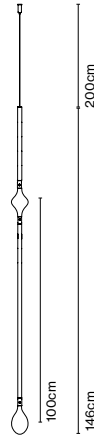

Materialien  
Struktur: Aluminium

Produkthinweise: Hängevorrichtung zum Erstellen  
verschiedener Kompositionen.



## Verbindungsstück Fris

Artikelnr.  
Verbindungsstück 30  
A718-032-39

Ausführung  
● Schwarz

Preis  
101 €

Inhalt: 1 Stück



Verbindungsstück 50  
A718-031-39

Ausführung  
● Schwarz

Preis  
105 €

Inhalt: 1 Stück

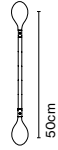

Verbindungsstück 100  
A718-036-39

Ausführung  
● Schwarz

Preis  
117 €

Inhalt: 1 Stück

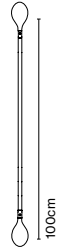

Materialien  
Struktur: Aluminium

Produkthinweise: Verbindungsstücke  
zum Erstellen verschiedener  
Kompositionen.



## Deckenleuchten Deckenabhängung x2 Fris

Artikelnr.  
Halterung 13x2  
A718-037-39

Ausführung  
● Schwarz

Preis  
138 €

Inhalt: 2 Stück



Produkthinweise: Halterung zum  
Annähern der Leuchte an die Decke.







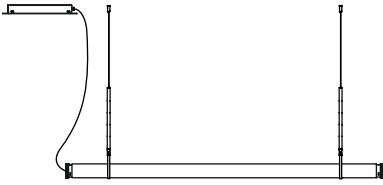

- 1 Stück Fris 155
- 1 Stück Abhängung 47 x2
- 1 Stück Baldachin

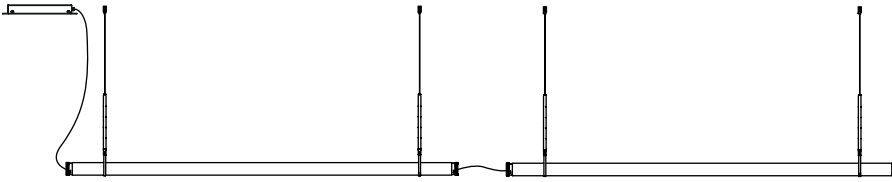

- 2 Stück Fris 215
- 2 Stück Abhängung 47 x2
- 1 Stück Baldachin
- 1 Stück Seitenabdeckung

Produktinweise: Max. 3x Fris 155  
Max. 2x Fris 215

---

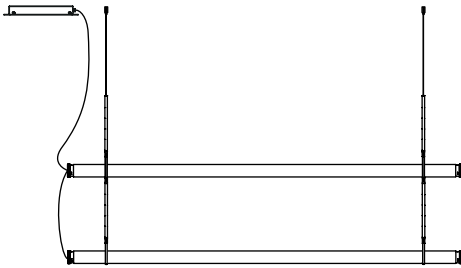

- 2 Stück Fris 215
- 1 Stück doppelte Abhängung 96 x2
- 1 Stück Baldachin

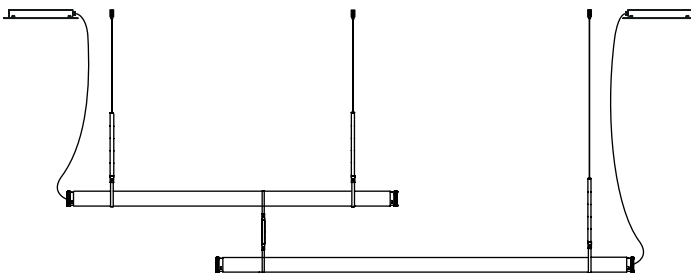

- 1 Stück Fris 155
- 1 Stück Fris 215
- 1 Stück Abhängung 47 x2
- 1 Stück Abhängung 47 x1
- Verbindungsstück 30
- 1 Stück Baldachin Fris 155
- 1 Stück Baldachin Fris 215

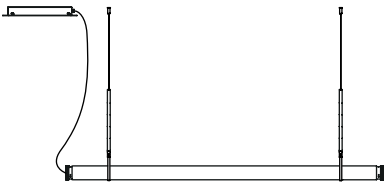

1 Stück Fris Pro 155  
1 Stück Abhängung 47 x2

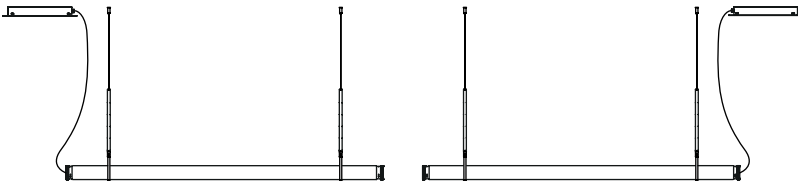

2 Stück Fris Pro 155  
2 Stück Abhängung 47 x2

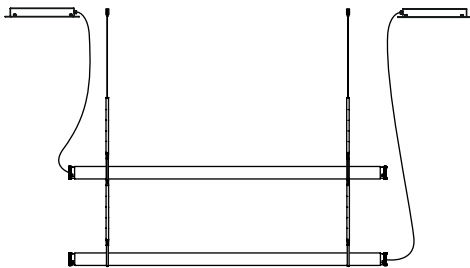

2 Stück Fris Pro 155  
1 Stück doppelte Abhängung 96 x2

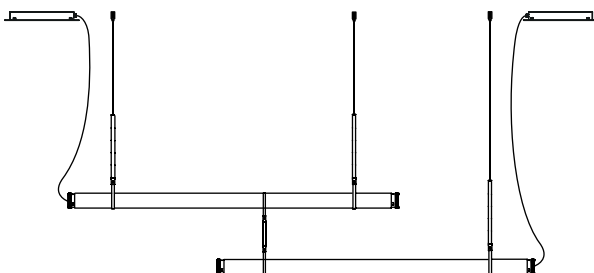

2 Stück Fris Pro 155  
1 Stück Stück Abhängung 47 x2  
1 Stück Stück Abhängung 47 x1  
1 Stück Verbindungsstück 30

## Funiculí, Lluís Porqueras

Lluís Porqueras ist dafür bekannt, dass seine Entwürfe nach einer absoluten Schlichtheit streben und sich dabei allem Überflüssigen entledigen, bis nur noch die Essenz und die Einfachheit des Objekts übrig bleiben. Konkret bedeutet das,

dass die Höhe des Schirms anhand einer Klammer nach Wunsch angepasst werden kann. Außerdem kann der Schirm um 360 Grad gedreht werden, um den Lichtstrahl genau dahin zu richten, wo man ihn braucht.



Entdecke mehr auf [marset.com](http://marset.com)

### Funiculí

Artikelnr.	Ausführung	Preis
A641-001 ☹	● Moosgrau (RAL 7003)	274 €
A641-002 ☹	● Perlweiß (RAL 1013)	274 €
A641-003 ☹	● Schwarz (RAL 9005)	274 €
A641-443 ☹	● Grün (RAL 110 40 30)	274 €
A641-444 ☹	● Terrakotta (RAL 050 40 50)	274 €
A641-445 ☹	● Senf (RAL 075 60 70)	274 €

Materialien  
 Sockel: Mit schwarzem Gummi umrandete Eisenplatte  
 Schaft: Eisen  
 Schirm: Aluminium

Produktart: Stehleuchten  
 Lichtquelle: E27 LED Standard 8W  
 Gewicht: Netto 3,1 kg – Brutto 5 kg  
 Verpackung: 38 x 54 x 12 cm – 4,2 kg Vol – 0,024 m<sup>3</sup>  
 5 x 5 x 143 cm – 0,8 kg Vol – 0,004 m<sup>3</sup>

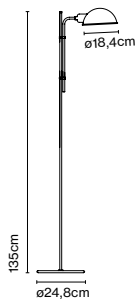

Kabellänge: 2 m  
 Anschluss: Netzstecker  
 Kabelfarbe: Schwarz  
 Schalterposition: Am Kabel

A641-444

## Funiculí Fabric

Artikelnr.	Ausführung	Preis
A641-401 ☹☺	● Schwarz - Weiß	389 €
A641-402 ☹☺	● Schwarz - Sand	389 €

### Materialien

Sockel: In schwarzen Gummi umrandete Eisenplatte  
Schaft: Eisen  
Schirm: Weißer oder sandfarbener Polyesterschirm aus PVC-PET-laminierter Folie

### Produktart: Stehleuchten

Lichtquelle: E27 LED Standard 8W

Gewicht: Netto 5,2 kg – Brutto 7,5 kg

Verpackung: 52 x 42 x 13 cm – 6,3 kg Vol – 0,03 m<sup>3</sup>

35 x 35 x 23 cm – 0,6 kg Vol – 0,03 m<sup>3</sup>

120 x 4 x 4 cm – 0,6 kg Vol – 0,002 m<sup>3</sup>

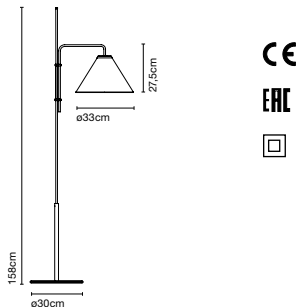

Kabellänge: 2 m

Anschluss: Netzstecker

Kabelfarbe: Schwarz

Schalterposition: Am Kabel



A641-402

## Funiculí A

Artikelnr.	Ausführung	Preis
A641-025 ☹☺	● Moosgrau (RAL 7003)	200 €
A641-026 ☹☺	● Perlweiß (RAL 1013)	200 €
A641-027 ☹☺	● Schwarz (RAL 9005)	200 €
A641-446 ☹☺	● Grün (RAL 110 40 30)	200 €
A641-447 ☹☺	● Terrakotta (RAL 050 40 50)	200 €
A641-448 ☹☺	● Senf (RAL 075 60 70)	200 €

### Materialien

Schaft: Eisen

Schirm: Aluminium

### Produktart: Wandleuchten

Lichtquelle: E14 LED 5W

Gewicht: Netto 0,8 kg – Brutto 1,5 kg

Verpackung: 46 x 34 x 11 cm – 1,5 kg Vol – 0,017 m<sup>3</sup>

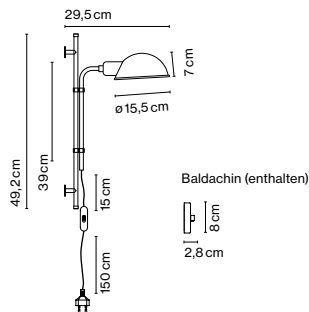

Kabellänge: 2 m

Anschluss: Netzstecker / Direktanschluss

Kabelfarbe: Schwarz

Baldachinfarbe: Gleiche Farbe wie Schirm

Schalterposition: Am Kabel



A641-446

## Funiculí A Fabric

Artikelnr.	Ausführung	Preis
A641-403 ☹☺	● Schwarz - Weiß	247 €
A641-404 ☹☺	● Schwarz - Sand	247 €

**Materialien**  
 Schaft: Eisen  
 Schirm: Weißer oder sandfarbener  
 Polyesterschirm aus PVC-PET-laminierter Folie

**Produktart:** Wandleuchten  
**Lichtquelle:** E14 LED 5W  
**Gewicht:** Netto 0,7 kg – Brutto 1,7 kg  
**Verpackung:** 67 x 27 x 10 cm – 1,4 kg Vol – 0,02 m<sup>3</sup>  
 26 x 26 x 18 cm – 0,3 kg Vol – 0,012 m<sup>3</sup>

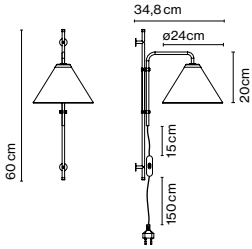

CE

ERC



**Kabellänge:** 2 m  
**Anschluss:** Netzstecker  
**Kabelfarbe:** Schwarz  
**Schalterposition:** Am Kabel



A641-403

## Funiculí S

Artikelnr.	Ausführung	Preis
A641-020 ☹☺	● Moosgrau (RAL 7003)	201 €
A641-021 ☹☺	● Perlweiß (RAL 1013)	201 €
A641-022 ☹☺	● Schwarz (RAL 9005)	201 €
A641-449 ☹☺	● Grün (RAL 110 40 30)	201 €
A641-450 ☹☺	● Terrakotta (RAL 050 40 50)	201 €
A641-451 ☹☺	● Senf (RAL 075 60 70)	201 €

**Materialien**  
 Sockel: Mit schwarzem Gummi umrandete Eisenplatte  
 Schaft: Eisen  
 Schirm: Aluminium

**Produktart:** Tischleuchten  
**Lichtquelle:** E14 LED 5W  
**Gewicht:** Netto 1,8 kg – Brutto 3 kg  
**Verpackung:** 47 x 34 x 11 cm – 3 kg Vol – 0,017 m<sup>3</sup>

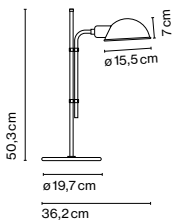

CE

ERC



**Kabellänge:** 2 m  
**Anschluss:** Netzstecker  
**Kabelfarbe:** Schwarz  
**Schalterposition:** Am Kabel



A641-451



## Funiculí S Fabric

Artikelnr.	Ausführung	Preis
A641-405 ☹☉	● Schwarz - Weiß	294 €
A641-406 ☹☉	● Schwarz - Sand	294 €

### Materialien

Sockel: Mit schwarzem Gummi umrandete Eisenplatte

Schaft: Eisen

Schirm: Weißer oder sandfarbener Polyesterschirm aus PVC-PET-laminierter Folie

Produktart: Tischleuchten

Lichtquelle: E14 LED 5W

Gewicht: Netto 1,7 kg – Brutto 2,7 kg

Verpackung: 65 x 31 x 10 cm – 2,4 kg Vol – 0,02 m<sup>3</sup>

26 x 26 x 18 cm – 0,3 kg Vol – 0,012 m<sup>3</sup>

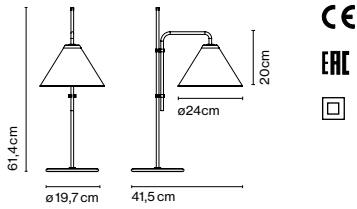

Kabellänge: 2 m

Anschluss: Netzstecker

Kabelfarbe: Schwarz

Schalterposition: Am Kabel



A641-405







Ursprünglich entstand die Kollektion Ginger aus einem Design aus Holz, einem Material, das besonders gerne für eine intime Beleuchtung verwendet wird. Die Kombination von dünnen Holzschichten und Papier, die mit einem Kunstharz unter

Druck und Hitze in Form gepresst werden, schafft einen beinahe zweidimensionalen Lichtkörper, der mit seiner Schlichtheit indirektes Licht wirft und somit anhand einer schwebenden Präsenz den Raum erhellt.



Entdecke mehr auf [marset.com](http://marset.com)



## Ginger 20

Artikelnr.	Ausführung	Preis
A662-180	● Eiche - Weiß	297 €
A662-181	● Wenge - Weiß	297 €
A662-182	● Eiche - Eiche	297 €
A662-183	● Wenge - Wenge	297 €
A662-340	● Gebürstetes Messing	323 €
A662-341	● Gebürstetes Messing - Weiß	331 €
A662-342	● Schwarz - Weiß	273 €

Materialien  
 Diffusor: Gepresstes Holz oder gebürstetes Aluminium  
 Wärmeableiter: Aluminium

Dimmbar: Ja  
 Integrierter Dimmer: Nein  
 Dimmprotokoll: Triac, Casambi

Produktart: Pendelleuchten  
 Lichtquelle: LED SMD 350mA 4,05W 2700K CRI90 463lm  
 Leuchte: 220 - 240 VAC TRIAC 5,72W 161lm  
 Gewicht: Netto 0,6 kg – Brutto 0,8 kg  
 Verpackung: 23 x 21 x 10 cm – 0,8 kg Vol – 0,01 m<sup>3</sup>

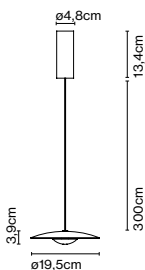

Dimmable

CE

ERC

UK CA

□

Kabellänge: 3 m  
 Anschluss: Direktanschluss  
 Kabelfarbe: Schwarz  
 Baldachinfarbe: Schwarz

Produkthinweise: Casambi auf Anfrage. Aufpreis 210 €.  
 3000K available upon request. Aufpreis 60 €.



A662-180



## Ginger 20 - 24V

Artikelnr.	Ausführung	Preis
A662-392	● Eiche - Weiß	245 €
A662-393	● Wenge - Weiß	245 €
A662-394	● Eiche - Eiche	245 €
A662-395	● Wenge - Wenge	245 €
A662-344	● Gebürstetes Messing	272 €
A662-345	● Gebürstetes Messing - Weiß	279 €
A662-346	● Schwarz - Weiß	221 €

Materialien	Dimmbar: Ja
Diffusor: Gepresstes Holz oder gebürstetes Aluminium	Integrierter Dimmer: Nein
Wärmeableiter: Aluminium	Dimmprotokoll: Hängt vom bestellten Netzteil ab.
	Triac, DALI

Produktart: Pendelleuchten  
 Lichtquelle: LED SMD 24Vdc 5W 2700K CRI90 495lm  
 Leuchte: (Netzteil nicht inklusive) 161lm  
 Gewicht: Netto 0,3 kg – Brutto 0,5 kg  
 Verpackung: 23 x 21 x 10 cm – 0,5 kg Vol – 0,01 m<sup>3</sup>  
 Produkthinweise: Zur Verwendung mit Cluster Seite 49.  
 1 Stk. Zubehör Haken enthalten  
 LED inklusive



Dimmable

CE

ERC

UK  
CA



Kabellänge: 4 m  
 Anschluss: Direktanschluss  
 Kabelfarbe: Schwarz



A662-392

## Ginger 20x3

Artikelnr.	Ausführung	Preis
A662-184	● Eiche - Weiß	735 €
A662-185	● Wenge - Weiß	735 €
A662-186	● Eiche - Eiche	735 €
A662-187	● Wenge - Wenge	735 €
A662-348	● Gebürstetes Messing	811 €
A662-349	● Gebürstetes Messing - Weiß	831 €
A662-350	● Schwarz - Weiß	678 €

Materialien	Dimmbar: Ja
Diffusor: Gepresstes Holz oder gebürstetes Aluminium	Integrierter Dimmer: Nein
Wärmeableiter: Aluminium	Dimmprotokoll: Triac

Produktart: Pendelleuchten  
 Lichtquelle: LED SMD 350mA 4,1W(x3) 2700K CRI90 463lm(x3)  
 Leuchte: 220 - 240 VAC TRIAC 15,13W 161lm(x3)  
 Gewicht: Netto 1,5 kg – Brutto 2 kg  
 Verpackung: 42 x 42 x 7 cm – 2 kg Vol – 0,01 m<sup>3</sup>  
 LED inklusive

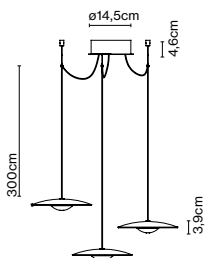

Dimmable

CE

ERC

UK  
CA



Kabellänge: 3 m  
 Anschluss: Direktanschluss  
 Kabelfarbe: Schwarz  
 Baldachinfarbe: Schwarz - Kabeleingänge: 3



A662-184

## Ginger Zubehör 20x3

Artikelnr. Ausführung Preis  
 A662-188 ● Schwarz 44 €

Materialien  
 Disc: Eisen

Produktart: Zubehör

Gewicht: Netto 0,75 kg – Brutto 0,8 kg

Verpackung: 41 x 41 x 1 cm - 0,8 kg – VOL - 0,001 m<sup>3</sup>

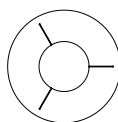

ø30cm



## Ginger 32

Artikelnr.	Ausführung	Dimmung	Klasse	Preis
A662-019 ☹☉	● Eiche - Weiß	Triac	II	525 €
A662-020 ☹☉	● Wenge - Weiß	Triac	II	525 €
A662-021	● Eiche - Weiß	DALI	I	670 €
A662-022	● Wenge - Weiß	DALI	I	670 €
A662-023	● Eiche - Weiß	1-10V	I	700 €
A662-024	● Wenge - Weiß	1-10V	I	700 €
A662-352	● Gebürstetes Messing	Triac	II	544 €
A662-353	● Gebürstetes Messing - Weiß	Triac	II	557 €
A662-354	● Schwarz - Weiß	Triac	II	455 €
A662-356	● Gebürstetes Messing	DALI	I	702 €
A662-357	● Gebürstetes Messing - Weiß	DALI	I	713 €
A662-358	● Schwarz - Weiß	DALI	I	595 €

Materialien  
 Diffusor: Gepresstes Holz oder gebürstetes Aluminium  
 Wärmeableiter: Aluminium

Dimmbar: Ja  
 Integrierter Dimmer: Nein  
 Dimmprotokoll: Triac  
 DALI, Casambi  
 1-10V

Produktart: Pendelleuchten

Lichtquelle: LED SMD 700mA 8,2W 2700K CRI90 913lm

Leuchte: 220 - 240 VAC TRIAC 10,87W 350lm

220 - 240 VAC DALI 11,59W 350lm

220 - 240 VAC 1-10V 10,36W 350lm

Gewicht: Netto 1,4 kg – Brutto 2,5 kg

Verpackung: 48 x 48 x 17 cm – 2,5 kg Vol – 0,04 m<sup>3</sup>

LED inklusive

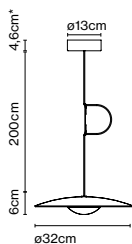

Dimmable

CE

ERC

UK  
CA

\* 6,5cm (DALI)

Kabellänge: 2 m

Anschluss: Direktanschluss

Kabelfarbe: Schwarz

Baldachinfarbe: Schwarz

Produktthinweise: Casambi auf Anfrage. Aufpreis 210 €.

3000K available upon request. Aufpreis 60 €.



A662-020



## Ginger 42

Artikelnr.	Ausführung	Dimmung	Klasse	Preis
A662-025	Eiche - Weiß	Triac	II	657 €
A662-026	Wenge - Weiß	Triac	II	657 €
A662-027	Eiche - Weiß	DALI	I	785 €
A662-028	Wenge - Weiß	DALI	I	785 €
A662-029	Eiche - Weiß	1-10V	I	814 €
A662-030	Wenge - Weiß	1-10V	I	814 €
A662-360	Gebürstetes Messing	Triac	II	704 €
A662-361	Gebürstetes Messing - Weiß	Triac	II	723 €
A662-362	Schwarz - Weiß	Triac	II	579 €
A662-364	Gebürstetes Messing	DALI	I	832 €
A662-365	Gebürstetes Messing - Weiß	DALI	I	849 €
A662-366	Schwarz - Weiß	DALI	I	706 €

Materialien  
 Diffusor: Gepresstes Holz oder gebürstetes Aluminium  
 Wärmeableiter: Aluminium

Dimmbar: Ja  
 Integrierter Dimmer: Nein  
 Dimmprotokoll: Triac  
 DALI, Casambi  
 1-10V

Produktart: Pendelleuchten

Lichtquelle: LED SMD 700mA 16,28W 2700K CRI90 1873lm

Leuchte: 180 - 295 VAC TRIAC 19,71W 698lm

220 - 240 VAC DALI 20,32W 698lm

220 - 240 VAC 1-10V 20,85W 698lm

Gewicht: Netto 2 kg – Brutto 3,5 kg

Verpackung: 57 x 53 x 17 cm – 3,5 kg Vol – 0,051 m<sup>3</sup>

LED inklusive

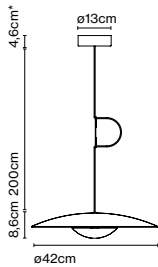

Dimmable

CE

ERC

UK  
CA



A662-360

\* 6,5cm (DALI)

Kabellänge: 2 m  
 Anschluss: Direktanschluss  
 Kabelfarbe: Schwarz  
 Baldachinfarbe: Schwarz

Produktthinweise: Casambi auf Anfrage. Aufpreis 210 €.  
 3000K available upon request. Aufpreis 60 €.

## Ginger 60

Artikelnr.	Ausführung	Dimmung	Klasse	Preis
A662-742-2035-27K $\Rightarrow$ ⊙	● Eiche - Weiß	Triac	II	844 €
A662-742-2135-27K $\Rightarrow$ ⊙	● Wenge - Weiß	Triac	II	844 €
A662-747-2035-27K	● Eiche - Weiß	DALI	I	925 €
A662-747-2135-27K	● Wenge - Weiß	DALI	I	925 €
A662-744-2035-27K	● Eiche - Weiß	1-10V	I	925 €
A662-744-2135-27K	● Wenge - Weiß	1-10V	I	925 €
A662-743-1515-27K	● Gebürstetes Messing	Triac	II	1007 €
A662-743-1535-27K	● Gebürstetes Messing - Weiß	Triac	II	1032 €
A662-743-3935-27K	● Schwarz - Weiß	Triac	II	793 €
A662-748-1515-27K	● Gebürstetes Messing	DALI	I	1086 €
A662-748-1535-27K	● Gebürstetes Messing - Weiß	DALI	I	1111 €
A662-748-3935-27K	● Schwarz - Weiß	DALI	I	869 €

Materialien  
 Diffusor: Gepresstes Holz oder gebürstetes Aluminium  
 Wärmeableiter: Aluminium

Dimmbar: Ja  
 Integrierter Dimmer: Nein  
 Dimmprotokoll: Triac  
 DALI, Casambi  
 1-10V

Produktart: Pendelleuchten  
 Lichtquelle: LED SMD 700mA 22,4W 2700K CRI90 2933lm  
 Leuchte: 180 - 295 VAC TRIAC 26,09W 1165lm  
 220 - 240 VAC DALI 26,37W 1165lm  
 220 - 240 VAC 1-10V 27,15W 1165lm  
 Gewicht: Netto 3,5 kg – Brutto 6,2 kg  
 Verpackung: 72 x 72 x 28 cm – 6,2 kg Vol – 0,1 m<sup>3</sup>  
 LED inklusive



A662-747-2035-27K

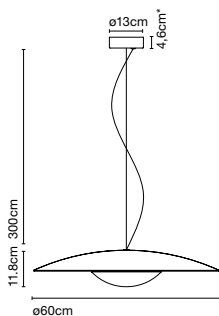

Dimmable

CE

ERC

UK  
CA





\* 6,5cm (DALI)

Kabellänge: 3 m  
 Anschluss: Direktanschluss  
 Kabelfarbe: Schwarz  
 Baldachinfarbe: Schwarz

Produkthinweise: Casambi auf Anfrage. Aufpreis 210 €.  
 3000K available upon request. Aufpreis 60 €.



## Ginger 20 M

Artikelnr.	Ausführung	Preis
A662-560 	● Eiche - Weiß	360 €
A662-561 	● Wenge - Weiß	360 €
A662-562 	● Gebürstetes Messing	404 €
A662-563 	● Gebürstetes Messing - Weiß	418 €

Materialien  
 Diffusor und Sockel: Gepresstes Holz oder gebürstetes Aluminium  
 Wärmeableiter: Aluminium  
 Schaft: Aluminium

Integrierter Dimmer: Ja  
 Dimmerart: 3-Stufen-Dimmer

Produktart: Tischleuchten / Akku-Batterie-Leuchten  
 Lichtquelle: LED SMD 1A 3,5W 2700K CRI90 395lm  
 Leuchte: in 5 Vdc 1,5A 290lm  
 Gewicht: Netto 0,8 kg – Brutto 1 kg  
 Verpackung: 40 x 21 x 17 cm – 1 kg Vol – 0,01 m<sup>3</sup> (1u)  
 39 x 22 x 41 cm – 2,4 kg Vol – 0,04 m<sup>3</sup> (2u)  
 Produkthinweise: Verkaufseinheit: 2 Stück.  
 Ladekabel inkl. Steckdosenadapter nicht inkl.

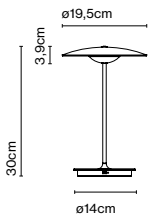

Dimmer 

CE

ERC

UK  
CA



Schalterposition: Sockel  
 Ladezeit 10 Stunden

Batterie-Dauer:  
 5 Stunden auf höchster Stufe  
 10 Stunden auf mittlerer Stufe  
 20 Stunden auf niedrigster Stufe



A662-561

## Ginger S

Artikelnr.	Ausführung	Preis
A662-031 	● Eiche - Weiß	594 €
A662-032 	● Wenge - Weiß	594 €

Materialien  
 Diffusor und Sockel: Gepresstes Holz  
 Wärmeableiter: Aluminium  
 Schaft: Aluminium

Integrierter Dimmer: Ja  
 Dimmerart: Stufenloser Dimmer von 0 bis 100

Produktart: Tischleuchten  
 Lichtquelle: LED SMD 700mA 8,2W 2700K CRI90 913lm  
 Leuchte: 85 - 264 VAC 10,56W 350lm  
 Gewicht: Netto 2,6 kg – Brutto 4,5 kg  
 Verpackung: 58 x 53 x 17 cm – 4,5 kg Vol – 0,05 m<sup>3</sup>  
 LED inklusive

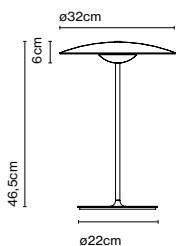

Dimmer 

CE

ERC



Kabellänge: 2 m  
 Anschluss: Netzstecker  
 Kabelfarbe: Schwarz  
 Schalterposition: Am Kabel



A662-031

## Ginger M

Artikelnr.	Ausführung	Preis
A662-068	● Eiche - Weiß	720 €
A662-069	● Wenge - Weiß	720 €

Materialien  
Diffusor und Sockel: Gepresstes Holz  
Wärmeableiter: Aluminium  
Schaft: Aluminium

Integrierter Dimmer: Ja  
Dimmerart: Stufenloser Dimmer von 0 bis 100

Produktart: Tischleuchten  
Lichtquelle: LED SMD 700mA 16,28W 2700K CRI90 1873lm  
Leuchte: 85 - 264 VAC 16,85W 698lm  
Gewicht: Netto 3,4 kg – Brutto 5,6 kg  
Verpackung: 61 x 61 x 22 cm – 5,6 kg Vol – 0,08 m<sup>3</sup>  
LED inklusive

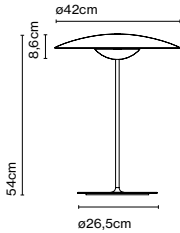

Dimmer



Kabellänge: 2 m  
Anschluss: Netzstecker  
Kabelfarbe: Schwarz  
Schalterposition: Am Kabel



A662-069

## Ginger P

Artikelnr.	Ausführung	Preis
A662-033	● Eiche - Weiß	842 €
A662-034	● Wenge - Weiß	842 €

Materialien  
Diffusor und Sockel: Gepresstes Holz  
Wärmeableiter: Aluminium  
Schaft: Aluminium

Integrierter Dimmer: Ja  
Dimmerart: Stufenloser Fussdimmer

Produktart: Stehleuchten  
Lichtquelle: LED SMD 700mA 16,28W 2700K CRI90 1873lm  
Leuchte: 85 - 264 VAC 17W 698lm  
Gewicht: Netto 4,9 kg – Brutto 8,5 kg  
Verpackung: 57 x 53 x 17 cm – 6,5 kg Vol – 0,051 m<sup>3</sup>  
19 x 18 x 133 cm – 2 kg Vol – 0,045 m<sup>3</sup>  
LED inklusive

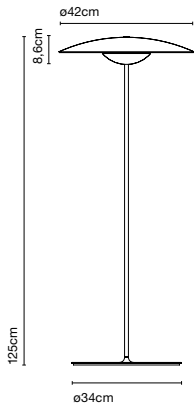

Dimmer



Kabellänge: 2 m  
Anschluss: Netzstecker  
Kabelfarbe: Schwarz  
Schalterposition: Am Kabel



A662-033



## Ginger XL 42

Artikelnr.	Ausführung	Preis
A662-070	● Eiche - Weiß	1969 €
A662-071	● Wenge - Weiß	1969 €

Materialien  
 Diffusor: Gepresstes Holz  
 Wärmeableiter: Aluminium  
 Schaft: Metall  
 Arm: Carbonfaser

Integrierter Dimmer: Ja  
 Dimmerart: Stufenloser Fußdimmer

Produktart: Stehleuchten  
 Lichtquelle: LED SMD 700mA 16,28W 2700K CRI90 1873lm  
 Leuchte: 85 - 264 VAC 17W 698lm  
 Gewicht: Netto 23,8 kg – Brutto 27,8 kg  
 Verpackung: 57 x 53 x 17 cm – 2,8 kg Vol – 0,051 m<sup>3</sup>  
 191 x 20 x 11 cm – 10 kg Vol – 0,04 m<sup>3</sup>  
 63 x 63 x 4 cm – 15 kg Vol – 0,02 m<sup>3</sup>

LED inklusive

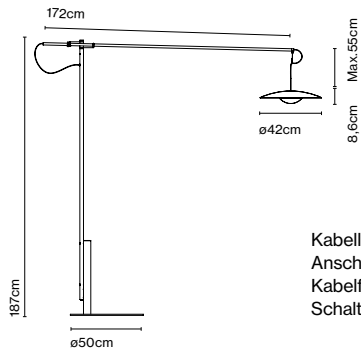

Dimmer



Kabellänge: 2,5 m  
 Anschluss: Netzstecker  
 Kabelfarbe: Schwarz  
 Schalterposition: Am Kabel



Produktinweise: 3000K available upon request. Aufpreis 150 €.

A662-071

## Ginger XXL 60

Artikelnr.	Ausführung	Preis
A662-072	● Eiche - Weiß	2388 €
A662-073	● Wenge - Weiß	2388 €

Materialien  
 Diffusor: Gepresstes Holz  
 Wärmeableiter: Aluminium  
 Schaft: Metall  
 Arm: Carbonfaser

Integrierter Dimmer: Ja  
 Dimmerart: Stufenloser Fußdimmer

Produktart: Stehleuchten  
 Lichtquelle: LED SMD 700mA 22,4W 2700K CRI90 2933lm  
 Leuchte: 220 - 240 VAC 25,45W 1165lm  
 Gewicht: Netto 31,5 kg – Brutto 38,5 kg  
 Verpackung: 72 x 72 x 28 cm – 5,5 kg Vol – 0,1 m<sup>3</sup>  
 215 x 22 x 11 cm – 12 kg Vol – 0,05 m<sup>3</sup>  
 72 x 72 x 4 cm – 21 kg Vol – 0,02 m<sup>3</sup>

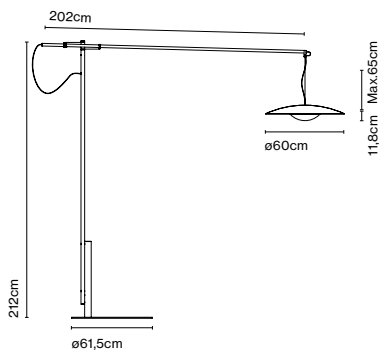

Dimmer



Kabellänge: 2,5 m  
 Anschluss: Netzstecker  
 Kabelfarbe: Schwarz  
 Schalterposition: Am Kabel



## Ginger 20 A

Artikelnr.	Ausführung	Dimmer	Preis
Netzstecker			
A662-142	● Eiche - Weiß	Ja	398 €
A662-143	● Wenge - Weiß	Ja	398 €
Direktanschluss (Baldachin)			
A662-144	● Eiche - Weiß	-	398 €
A662-145	● Wenge - Weiß	-	398 €

Materialien  
 Diffusor: Gepresstes Holz  
 Wärmeableiter: Aluminium  
 Struktur: Metall

Integrierter Dimmer: Ja  
 Dimmerart: Stufenloser Dimmer von 0 bis 100

Produktart: Wandleuchten  
 Lichtquelle: LED SMD 350mA 4,05W 2700K CRI90 463lm  
 Leuchte: 85 - 264 VAC 5,7W 161lm  
 Gewicht: Netto 0,6 kg – Brutto 1,5 kg  
 Verpackung: 46 x 28 x 24 cm – 1,5 kg Vol – 0,03 m<sup>3</sup>  
 Produkthinweise: Netzstecker: Stufenloser Dimmer von 0 bis 100.  
 Direktanschluss: Ein-/Aus-Schalter am Wandanschluss

LED inklusive

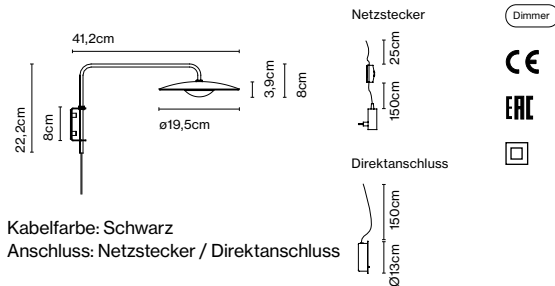

Kabelfarbe: Schwarz  
 Anschluss: Netzstecker / Direktanschluss

Produkthinweise: 3000K available upon request. Aufpreis 60 €.



A662-142

## Ginger A

Artikelnr.	Ausführung	Dimmer	Preis
Netzstecker			
A662-074	● Eiche - Weiß	Stufenlos	568 €
A662-075	● Wenge - Weiß	Stufenlos	568 €

Direktanschluss (Baldachin)			
A662-081	● Eiche - Weiß	Triac / on-off	568 €
A662-082	● Wenge - Weiß	Triac / on-off	568 €

RSC (Unterputz-Netzteil)			
A662-130	● Eiche - Weiß	Triac	498 €
A662-131	● Wenge - Weiß	Triac	498 €

Materialien  
 Diffusor: Gepresstes Holz  
 Wärmeableiter: Aluminium  
 Struktur: Metall

Integrierter Dimmer: Ja  
 Dimmerart: Stufenloser Dimmer von 0 bis 100  
 Dimmprotokoll: Triac

Produktart: Wandleuchten  
 Lichtquelle: LED SMD 700mA 8,2W 2700K CRI90 913lm  
 Leuchte: 220 - 240 VAC TRIAC 9,89W 350lm  
 Gewicht: Netto 1,5 kg – Brutto 3 kg  
 Verpackung: 57 x 53 x 17 cm – 3 kg Vol – 0,051 m<sup>3</sup>  
 LED inklusive

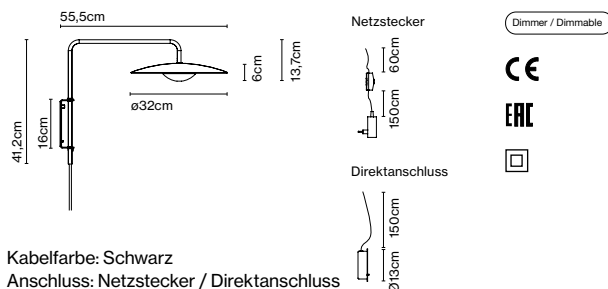

Kabelfarbe: Schwarz  
 Anschluss: Netzstecker / Direktanschluss

Produkthinweise: 3000K available upon request. Aufpreis 60 €.



A662-075

## Ginger A XL 42

Artikelnr.	Ausführung	Dimmer	Preis
Netzstecker			
A662-076	● Eiche - Weiß	Progressiv	1484 €
A662-077	● Wenge - Weiß	Progressiv	1484 €
Direktanschluss (Baldachin)			
A662-079	● Eiche - Weiß	Triac	1484 €
A662-080	● Wenge - Weiß	Triac	1484 €
RSC (Unterputz-Netzteil)			
A662-132	● Eiche - Weiß	Triac	1484 €
A662-133	● Wenge - Weiß	Triac	1484 €

Materialien  
 Diffusor: Gepresstes Holz  
 Wärmeableiter: Aluminium  
 Struktur: Metall  
 Arm: Carbonfaser

Integrierter Dimmer: Ja  
 Dimmerart: Stufenloser Dimmer  
 Dimmprotokoll: Triac

Produktart: Wandleuchten  
 Lichtquelle: LED SMD 700mA 16,28W 2700K CRI90 1873lm  
 Leuchte: 85 - 264 VAC 11W 698lm  
 Gewicht: Netto 3,4 kg – Brutto 5,7 kg  
 Verpackung: 60 x 60 x 22 cm – 5 kg Vol – 0,079 m<sup>3</sup>  
 138 x 5 x 5 cm – 0,7 kg Vol – 0,003 m<sup>3</sup>

LED inklusive

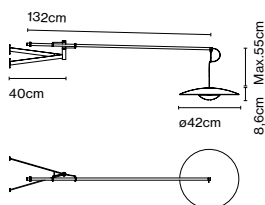

Dimmer / Dimmable



Kabelfarbe: Schwarz  
 Anschluss: Netzstecker / Direktanschluss



A662-077

## Ginger 20C

Artikelnr.	Ausführung	Preis
A662-376	● Eiche - Weiß	268 €
A662-377	● Wenge - Weiß	268 €
A662-378 ☹	● Eiche - Eiche	268 €
A662-379 ☹	● Wenge - Wenge	268 €
A662-380	● Gebürstetes Messing	294 €
A662-381	● Schwarz - Weiß	249 €
A662-569-36-27K	● Mauve (RAL 010 70 10)	249 €
A662-569-37-27K	● Sand (RAL 050 85 10)	249 €
A662-569-38-27K	● Steingrau (RAL 000 65 00)	249 €

Materialien  
 Diffusor: Gepresstes Holz oder gebürstetes Aluminium  
 Wärmeableiter: Aluminium  
 Baldachin: Metall

Dimmbar: Ja  
 Integrierter Dimmer: Nein  
 Dimmprotokoll: Triac

Produktart: Wandleuchten / Deckenleuchten  
 Lichtquelle: LED SMD 350mA 4,05W 2700K CRI90 463lm  
 Leuchte: 220 - 240 VAC TRIAC 5,72W 161lm  
 Gewicht: Netto 0,4 kg – Brutto 0,7 kg  
 Verpackung: 24 x 21 x 10 cm – 0,7 kg Vol – 0,01 m<sup>3</sup>

LED inklusive

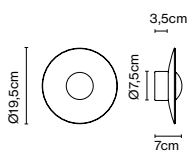

Dimmable



Baldachinfarbe: Schwarz  
 Anschluss: Direktanschluss



A662-378

## Ginger 32C

Artikelnr.	Ausführung	Preis
A662-146	● Eiche - Weiß	448 €
A662-147	● Wenge - Weiß	448 €
A662-148	● Eiche - Eiche	448 €
A662-149	● Wenge - Wenge	448 €
A662-382	● Gebürstetes Messing	467 €
A662-383	● Schwarz - Weiß	418 €
A662-570-36-27K	● Mauve (RAL 010 70 10)	418 €
A662-570-37-27K	● Sand (RAL 050 85 10)	418 €
A662-570-38-27K	● Steingrau (RAL 000 65 00)	418 €

Materialien  
 Diffusor: Gepresstes Holz oder gebürstetes Aluminium  
 Wärmeableiter: Aluminium  
 Baldachin: Metall

Dimmbar: Ja  
 Integrierter Dimmer: Nein  
 Dimmprotokoll: Triac, Casambi, DALI

Produktart: Wandleuchten / Deckenleuchten  
 Lichtquelle: LED SMD 700mA 8,2W 2700K CRI90 913lm  
 Leuchte: 220 - 240 VAC TRIAC 9W 350lm  
 Gewicht: Netto 1 kg – Brutto 2 kg  
 Verpackung: 43 x 48 x 17 cm – 2 kg Vol – 0,04 m<sup>3</sup>  
 LED inklusive

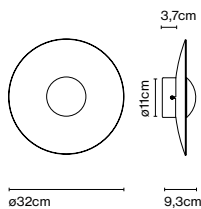

Baldachinfarbe: Schwarz  
 Anschluss: Direktanschluss

Produktthinweise: 3000K available upon request. Aufpreis 60 €.  
 Casambi available upon request. Aufpreis 210 €.  
 DALI available upon request. Aufpreis 125 €.

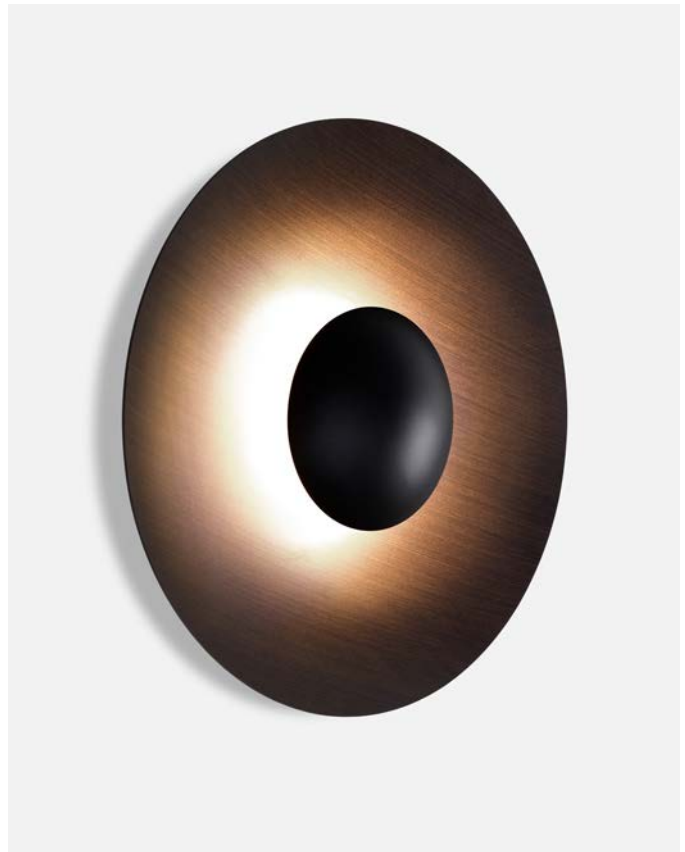

A662-149

## Ginger 42C

Artikelnr.	Ausführung	Preis
A662-150	● Eiche - Weiß	590 €
A662-151	● Wenge - Weiß	590 €
A662-152	● Eiche - Eiche	590 €
A662-153	● Wenge - Wenge	590 €
A662-384	● Gebürstetes Messing	637 €
A662-385	● Schwarz - Weiß	549 €
A662-571-36-27K	● Mauve (RAL 010 70 10)	549 €
A662-571-37-27K	● Sand (RAL 050 85 10)	549 €
A662-571-38-27K	● Steingrau (RAL 000 65 00)	549 €

Materialien  
 Diffusor: Gepresstes Holz oder gebürstetes Aluminium  
 Wärmeableiter: Aluminium  
 Baldachin: Metall

Dimmbar: Ja  
 Integrierter Dimmer: Nein  
 Dimmprotokoll: Triac, Casambi, DALI

Produktart: Wandleuchten / Deckenleuchten  
 Lichtquelle: LED SMD 700mA 16,28W 2700K CRI90 1873lm  
 Leuchte: 180 - 295 VAC TRIAC 19,71W 698lm  
 Gewicht: Netto 1,9 kg – Brutto 3,5 kg  
 Verpackung: 57 x 53 x 17 cm – 3,5 kg Vol – 0,051 m<sup>3</sup>  
 LED inklusive

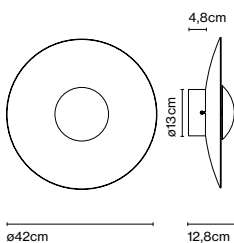

Baldachinfarbe: Schwarz  
 Anschluss: Direktanschluss

Produktthinweise: 3000K available upon request. Aufpreis 60 €.  
 Casambi available upon request. Aufpreis 210 €.  
 DALI available upon request. Aufpreis 90 €.

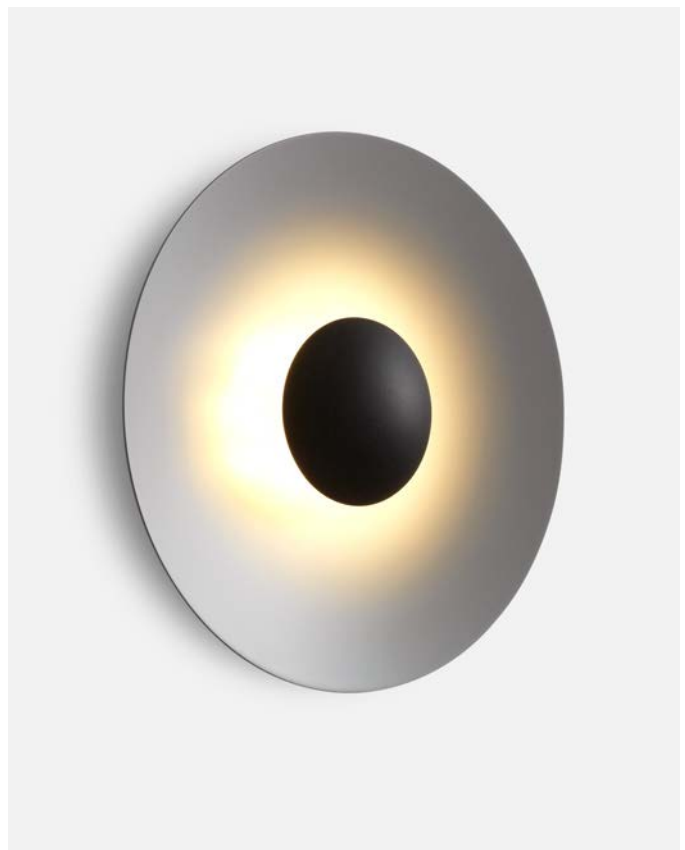

A662-571-38-27K

## Ginger 60C

Artikelnr.	Ausführung	Preis
A662-154	● Eiche - Weiß	775 €
A662-155	● Wenge - Weiß	775 €
A662-156	● Eiche - Eiche	775 €
A662-157	● Wenge - Wenge	775 €
A662-386	● Gebürstetes Messing	930 €
A662-387	● Schwarz - Weiß	756 €
A662-572-36-27K	● Mauve (RAL 010 70 10)	756 €
A662-572-37-27K	● Sand (RAL 050 85 10)	756 €
A662-572-38-27K	● Steingrau (RAL 000 65 00)	756 €

Materialien  
 Diffusor: Gepresstes Holz oder gebürstetes Aluminium  
 Wärmeableiter: Aluminium  
 Baldachin: Metall

Dimmbar: Ja  
 Integrierter Dimmer: Nein  
 Dimmprotokoll: Triac, Casambi, DALI

Produktart: Wandleuchten / Deckenleuchten  
 Lichtquelle: LED SMD 700mA 22,4W 2700K CRI90 2933lm  
 Leuchte: 180 - 295 VAC TRIAC 26,09W 1165lm  
 Gewicht: Netto 3,3 kg – Brutto 6,3 kg  
 Verpackung: 72 x 72 x 28 cm – 6,3 kg Vol – 0,1 m<sup>3</sup>  
 LED inklusive

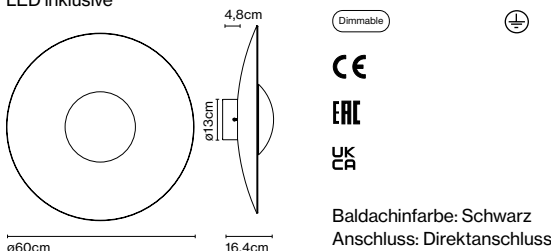

Produktthinweise: 3000K available upon request. Aufpreis 60 €.  
 Casambi available upon request. Aufpreis 210 €.  
 DALI available upon request. Aufpreis 90 €.



A662-386

## Ginger Set C2 20/32

Artikelnr.	Ausführung	Preis
Struktur A662-421	● Schwarz	303 €
Schirme 20		
A662-426	● Eiche - Weiß	216 €
A662-427	● Wenge - Weiß	216 €
A662-428	● Eiche - Eiche	216 €
A662-429	● Wenge - Wenge	216 €
A662-430	● Gebürstetes Messing	239 €
A662-431	● Schwarz - Weiß	198 €
A662-573-36-27K	● Mauve (RAL 010 70 10)	198 €
A662-573-37-27K	● Sand (RAL 050 85 10)	198 €
A662-573-38-27K	● Steingrau (RAL 000 65 00)	198 €

Schirme 32		
A662-432	● Eiche - Weiß	388 €
A662-433	● Wenge - Weiß	388 €
A662-434	● Eiche - Eiche	388 €
A662-435	● Wenge - Wenge	388 €
A662-436	● Gebürstetes Messing	411 €
A662-437	● Schwarz - Weiß	269 €
A662-574-36-27K	● Mauve (RAL 010 70 10)	269 €
A662-574-37-27K	● Sand (RAL 050 85 10)	269 €
A662-574-38-27K	● Steingrau (RAL 000 65 00)	269 €

Materialien  
 Baldachin: Metall

Dimmbar: Ja  
 Integrierter Dimmer: Nein  
 Dimmprotokoll: Triac

Produktart: Wandleuchten / Deckenleuchten  
 Lichtquelle: LED SMD 700mA 12,25W 2700K CRI90 1376lm  
 Leuchte: 180 - 295 VAC TRIAC 15,3W 511lm  
 Gewicht: Netto 4,5 kg – Brutto 6 kg  
 Verpackung: 23 x 21 x 10 cm – 1 kg Vol – 0,01 m<sup>3</sup>  
 57 x 53 x 17 cm – 3 kg Vol – 0,051 m<sup>3</sup>  
 62 x 20 x 9 cm – 2 kg Vol – 0,01 m<sup>3</sup>

Produktthinweise: Zubehör aus lackiertem Metall. Für Set aus Ginger 20 C und 32 C.  
 LED inklusive

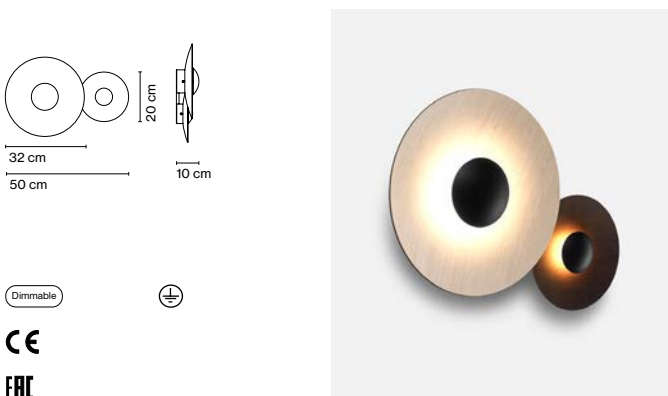

Baldachinfarbe: Schwarz  
 Anschluss: Direktanschluss



## Ginger Set C2 32/42

Artikelnr. Struktur	Ausführung	Preis
A662-422	● Schwarz	269 €
Schirme 32		
A662-432	● Eiche - Weiß	388 €
A662-433	● Wenge - Weiß	388 €
A662-434	● Eiche - Eiche	388 €
A662-435	● Wenge - Wenge	388 €
A662-436	● Gebürstetes Messing	411 €
A662-437	● Schwarz - Weiß	269 €
A662-574-36-27K	● Mauve (RAL 010 70 10)	269 €
A662-574-37-27K	● Sand (RAL 050 85 10)	269 €
A662-574-38-27K	● Steingrau (RAL 000 65 00)	269 €

Schirme 42		
A662-438	● Eiche - Weiß	507 €
A662-439	● Wenge - Weiß	507 €
A662-440	● Eiche - Eiche	507 €
A662-441	● Wenge - Wenge	507 €
A662-442	● Gebürstetes Messing	554 €
A662-443	● Schwarz - Weiß	468 €
A662-575-36-27K	● Mauve (RAL 010 70 10)	468 €
A662-575-37-27K	● Sand (RAL 050 85 10)	468 €
A662-575-38-27K	● Steingrau (RAL 000 65 00)	468 €

Materialien  
Baldachin: Metall

Dimmbar: Ja  
Integrierter Dimmer: Nein  
Dimmprotokoll: Triac

Produktart: Wandleuchten / Deckenleuchten  
Lichtquelle: LED SMD 700mA 24,5W 2700K CRI90 2786lm  
Leuchte: 180 - 295 VAC TRIAC 29W 1048lm  
Gewicht: Netto 7,8 kg – Brutto 9 kg  
Verpackung: 57 x 53 x 17 cm – 3 kg Vol – 0,051 m<sup>3</sup>  
57 x 53 x 17 cm – 3,5 kg Vol – 0,051 m<sup>3</sup>  
62 x 20 x 9 cm – 2,5 kg Vol – 0,01 m<sup>3</sup>

Produktthinweise: Zubehör aus lackiertem Metall. Für Set aus Ginger 32 C und 42 C. LED inklusive

Baldachinfarbe: Schwarz  
Anschluss: Direktanschluss

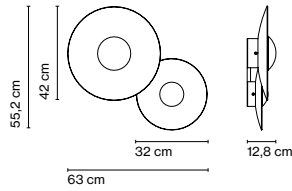

## Ginger Set C2 42/60

Artikelnr. Struktur	Ausführung	Preis
A662-423	● Schwarz	276 €
Schirme 42		
A662-438	● Eiche - Weiß	507 €
A662-439	● Wenge - Weiß	507 €
A662-440	● Eiche - Eiche	507 €
A662-441	● Wenge - Wenge	507 €
A662-442	● Gebürstetes Messing	554 €
A662-443	● Schwarz - Weiß	468 €
A662-575-36-27K	● Mauve (RAL 010 70 10)	468 €
A662-575-37-27K	● Sand (RAL 050 85 10)	468 €
A662-575-38-27K	● Steingrau (RAL 000 65 00)	468 €

Schirme 60		
A662-154	● Eiche - Weiß	775 €
A662-155	● Wenge - Weiß	775 €
A662-156	● Eiche - Eiche	775 €
A662-157	● Wenge - Wenge	775 €
A662-386	● Gebürstetes Messing	930 €
A662-387	● Schwarz - Weiß	756 €
A662-572-36-27K	● Mauve (RAL 010 70 10)	756 €
A662-572-37-27K	● Sand (RAL 050 85 10)	756 €
A662-572-38-27K	● Steingrau (RAL 000 65 00)	756 €

Materialien  
Baldachin: Metall

Dimmbar: Ja  
Integrierter Dimmer: Nein  
Dimmprotokoll: Triac

Produktart: Wandleuchten / Deckenleuchten  
Lichtquelle: LED SMD 700mA 38,7W 2700K CRI90 4806lm  
Leuchte: 180 - 295 VAC TRIAC 45,5W 1863lm  
Gewicht: Netto 9,1 kg – Brutto 10,5 kg  
Verpackung: 72 x 72 x 28 cm – 5 kg Vol – 0,098 m<sup>3</sup>  
57 x 53 x 17 cm – 3,5 kg Vol – 0,051 m<sup>3</sup>  
64 x 14 x 11 cm – 2 kg Vol – 0,051 m<sup>3</sup>

Produktthinweise: Zubehör aus lackiertem Metall. Für Set aus Ginger 42 C und 60 C. LED inklusive

Baldachinfarbe: Schwarz  
Anschluss: Direktanschluss

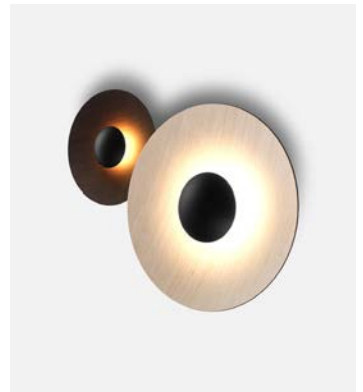
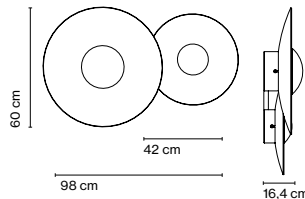

## Ginger Set C3 20/32/42

Artikelnr. Struktur	Ausführung	Preis
A662-424	● Schwarz	346 €
<b>Schirme 20</b>		
A662-426	● Eiche - Weiß	216 €
A662-427	● Wenge - Weiß	216 €
A662-428	● Eiche - Eiche	216 €
A662-429	● Wenge - Wenge	216 €
A662-430	● Gebürstetes Messing	239 €
A662-431	● Schwarz - Weiß	198 €
A662-573-36-27K	● Mauve (RAL 010 70 10)	198 €
A662-573-37-27K	● Sand (RAL 050 85 10)	198 €
A662-573-38-27K	● Steingrau (RAL 000 65 00)	198 €
<b>Schirme 32</b>		
A662-432	● Eiche - Weiß	388 €
A662-433	● Wenge - Weiß	388 €
A662-434	● Eiche - Eiche	388 €
A662-435	● Wenge - Wenge	388 €
A662-436	● Gebürstetes Messing	411 €
A662-437	● Schwarz - Weiß	269 €
A662-574-36-27K	● Mauve (RAL 010 70 10)	269 €
A662-574-37-27K	● Sand (RAL 050 85 10)	269 €
A662-574-38-27K	● Steingrau (RAL 000 65 00)	269 €
<b>Schirme 42</b>		
A662-438	● Eiche - Weiß	507 €
A662-439	● Wenge - Weiß	507 €
A662-440	● Eiche - Eiche	507 €
A662-441	● Wenge - Wenge	507 €
A662-442	● Gebürstetes Messing	554 €
A662-443	● Schwarz - Weiß	468 €
A662-575-36-27K	● Mauve (RAL 010 70 10)	468 €
A662-575-37-27K	● Sand (RAL 050 85 10)	468 €
A662-575-38-27K	● Steingrau (RAL 000 65 00)	468 €

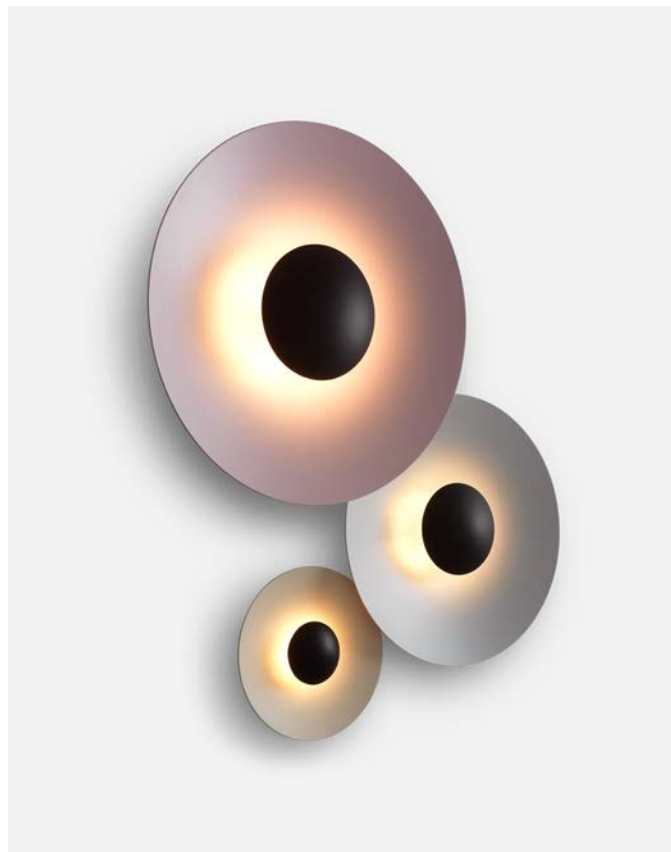

Materialien  
Baldachin: Metall

Dimmbar: Ja  
Integrierter Dimmer: Nein  
Dimmprotokoll: Triac

Produktart: Wandleuchten / Deckenleuchten  
Lichtquelle: LED SMD 700mA 28,5W 2700K CRI90 3243lm  
Leuchte: 180 - 295 VAC TRIAC 33,5W 1209lm  
Gewicht: Netto 7,8 kg – Brutto 10 kg  
Verpackung: 23 x 21 x 10 cm – 1 kg Vol – 0,01 m<sup>3</sup>  
57 x 53 x 17 cm – 3,5 kg Vol – 0,051 m<sup>3</sup>  
57 x 53 x 17 cm – 3 kg Vol – 0,051 m<sup>3</sup>  
53 x 53 x 12 cm – 2,5 kg Vol – 0,03 m<sup>3</sup>

Produktthinweise: Zubehör aus lackiertem Metall. Für Set aus Ginger 20C, 32 C und 42 C.  
LED inklusive

Baldachinfarbe: Schwarz  
Anschluss: Direktanschluss

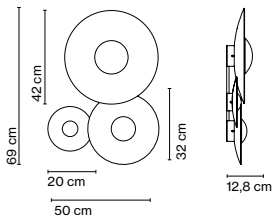

Dimmable



CE

ERC

UK  
CRK

## Ginger Set C3 32/42/60

Artikelnr.	Ausführung	Preis
Struktur		
A662-425	● Schwarz	348 €

Schirme 32		
A662-432	● Eiche - Weiß	388 €
A662-433	● Wenge - Weiß	388 €
A662-434	● Eiche - Eiche	388 €
A662-435	● Wenge - Wenge	388 €
A662-436	● Gebürstetes Messing	411 €
A662-437	● Schwarz - Weiß	269 €
A662-574-36-27K	● Mauve (RAL 010 70 10)	269 €
A662-574-37-27K	● Sand (RAL 050 85 10)	269 €
A662-574-38-27K	● Steingrau (RAL 000 65 00)	269 €

Schirme 42		
A662-438	● Eiche - Weiß	507 €
A662-439	● Wenge - Weiß	507 €
A662-440	● Eiche - Eiche	507 €
A662-441	● Wenge - Wenge	507 €
A662-442	● Gebürstetes Messing	554 €
A662-443	● Schwarz - Weiß	468 €
A662-575-36-27K	● Mauve (RAL 010 70 10)	468 €
A662-575-37-27K	● Sand (RAL 050 85 10)	468 €
A662-575-38-27K	● Steingrau (RAL 000 65 00)	468 €

Schirme 60		
A662-154	● Eiche - Weiß	775 €
A662-155	● Wenge - Weiß	775 €
A662-156	● Eiche - Eiche	775 €
A662-157	● Wenge - Wenge	775 €
A662-386	● Gebürstetes Messing	930 €
A662-387	● Schwarz - Weiß	756 €
A662-572-36-27K	● Mauve (RAL 010 70 10)	756 €
A662-572-37-27K	● Sand (RAL 050 85 10)	756 €
A662-572-38-27K	● Steingrau (RAL 000 65 00)	756 €

Materialien  
 Baldachin: Metall

Dimmbar: Ja  
 Integrierter Dimmer: Nein  
 Dimmprotokoll: Triac



Produktart: Wandleuchten / Deckenleuchten  
 Lichtquelle: LED SMD 700mA 47W 2700K CRI90 5719lm  
 Leuchte: 180 - 295 VAC TRIAC 55,2W 2213lm  
 Gewicht: Netto 11,8 kg – Brutto 13,5 kg  
 Verpackung: 57 x 53 x 17 cm – 3 kg Vol – 0,051 m<sup>3</sup>  
 57 x 53 x 17 cm – 3,5 kg Vol – 0,051 m<sup>3</sup>  
 72 x 72 x 28 cm – 5 kg Vol – 0,098 m<sup>3</sup>  
 63 x 62 x 7 cm – 3 kg Vol – 0,027 m<sup>3</sup>

Produktinweise: Zubehör aus lackiertem Metall. Für Set aus Ginger 32 C, 42 C und 60 C.  
 LED inklusive

Baldachinfarbe: Schwarz  
 Anschluss: Direktanschluss

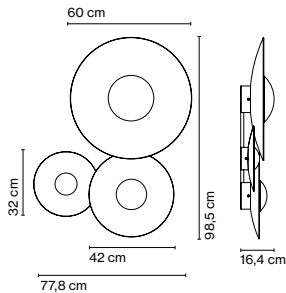

Dimmable



CE

ERC

UK  
 CA

## Ersatzteile

Artikelnr.	Produkt	Ausführung	Ersatzteil	Preis
R662-013	Ginger 20	Eiche - Weiß	Schirm	73 €
R662-014	Ginger 20	Wenge - Weiß	Schirm	73 €
R662-015	Ginger 20	Eiche	Schirm	73 €
R662-016	Ginger 20	Wenge	Schirm	73 €
R662-017	Ginger 20	Gebürstetes Messing	Schirm	84 €
R662-018	Ginger 20	Gebürstetes Messing - Weiß	Schirm	90 €
R662-019	Ginger 20	Schwarz - Weiß	Schirm	66 €
R662-211-36	Ginger 20	Mauve	Schirm	66 €
R662-211-37	Ginger 20	Sand	Schirm	66 €
R662-211-38	Ginger 20	Steingrau	Schirm	66 €
R662-039	Ginger 32	Eiche - Weiß	Schirm	127 €
R662-040	Ginger 32	Wenge - Weiß	Schirm	127 €
R662-038	Ginger 32	Eiche	Schirm	127 €
R662-041	Ginger 32	Wenge	Schirm	127 €
R662-042	Ginger 32	Gebürstetes Messing	Schirm	142 €
R662-043	Ginger 32	Gebürstetes Messing - Weiß	Schirm	148 €
R662-044	Ginger 32	Schwarz - Weiß	Schirm	109 €
R662-212-36	Ginger 32	Mauve	Schirm	109 €
R662-212-37	Ginger 32	Sand	Schirm	109 €
R662-212-38	Ginger 32	Steingrau	Schirm	109 €
R662-032	Ginger 42	Eiche - Weiß	Schirm	157 €
R662-024	Ginger 42	Wenge - Weiß	Schirm	157 €
R662-046	Ginger 42	Eiche	Schirm	157 €
R662-047	Ginger 42	Wenge	Schirm	157 €
R662-048	Ginger 42	Gebürstetes Messing	Schirm	174 €
R662-049	Ginger 42	Gebürstetes Messing - Weiß	Schirm	180 €
R662-050	Ginger 42	Schwarz - Weiß	Schirm	149 €
R662-213-36	Ginger 42	Mauve	Schirm	149 €
R662-213-37	Ginger 42	Sand	Schirm	149 €
R662-213-38	Ginger 42	Steingrau	Schirm	149 €
R662-052	Ginger 60	Eiche - Weiß	Schirm	242 €
R662-025	Ginger 60	Wenge - Weiß	Schirm	242 €
R662-053	Ginger 60	Eiche	Schirm	242 €
R662-054	Ginger 60	Wenge	Schirm	242 €
R662-055	Ginger 60	Gebürstetes Messing	Schirm	372 €
R662-056	Ginger 60	Gebürstetes Messing - Weiß	Schirm	384 €
R662-037	Ginger 60	Schwarz - Weiß	Schirm	287 €
R662-214-36	Ginger 60	Mauve	Schirm	287 €
R662-214-37	Ginger 60	Sand	Schirm	287 €
R662-214-38	Ginger 60	Steingrau	Schirm	287 €
A662-400	Ginger 20M		Batterie	69 €
R968-001-EU	Ginger 20M		Netzadapter schwarz USB A (EU)	25 €
R968-002-USA	Ginger 20M		Netzadapter schwarz USB A (USA)	25 €
R968-003-AU	Ginger 20M		Netzadapter schwarz USB A (AU)	25 €
R968-004-UK	Ginger 20M		Netzadapter schwarz USB A (UK)	25 €
R961-057	Ginger 20M		USB A auf USB C Ladekabel schwarz	21 €
R968-010	Ginger 20M		Netzadapter schwarz USB C (EU)	25 €
R968-011	Ginger 20M		Netzadapter schwarz USB C(USA)	25 €
R968-012	Ginger 20M		Netzadapter schwarz USB C (AU)	25 €
R968-013	Ginger 20M		Netzadapter schwarz USB C (UK)	25 €
R961-075	Ginger 20M		USB C auf USB C Ladekabel schwarz	21 €







Die Kollektion Ginger traut sich in den Außenbereich, um die Umgebung auch im Freien kunstvoll in Szene zu setzen. Dazu gehören eine Wandleuchte, die sowohl als Einzelobjekt als auch in Serie beeindruckt, eine etwas kleinere Variante für

die Wand, die sich für Gehwege eignet, sowie eine Mastleuchte und kleinere Bodenausführungen.



Ginger 15C IP65

Artikelnr.	Ausführung	Preis
A662-549-31	● Rostbraun	305 €
A662-549-39	▲ Schwarz - Weiß (RAL 9005-9010)	305 €

Materialien	Dimmbar: Ja
Diffusor: Aluminium	Integrierter Dimmer: Nein
Wärmeableiter: Aluminium	Dimmprotokoll: Hängt vom bestellten
Struktur: Edelstahl	Netzteil ab.
	Triac

Produktart: Wandleuchten  
 Lichtquelle: LED SMD 24Vdc 5W 2700K CRI90 495lm  
 Leuchte: (Netzteil nicht inklusive) 67lm - Schwarz-Weiß  
 (Netzteil nicht inklusive) 27lm - Rostbraun  
 Gewicht: Netto 0,4 kg – Brutto 0,5 kg  
 Verpackung: 24 x 21 x 10 cm – 0,5 kg Vol – 0,01 m<sup>3</sup>  
 Produkthinweise: 24V-Netzteil muss separat bestellt werden.  
 LED inklusive

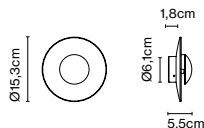

Dimmable



IP65

CE

ERC

UK  
CA



Netzteile auf Seite 136

Baldachinfarbe: Schwarz  
 Anschluss: Direktanschluss

A662-549-31

## Ginger 20C IP65

Artikelnr.	Ausführung	Preis
A662-550-31	● Rostbraun	305 €
A662-550-39	● Schwarz - Weiß (RAL 9005-9010)	305 €

Materialien	Dimmbar: Ja
Diffusor: Aluminium	Integrierter Dimmer: Nein
Wärmeableiter: Aluminium	Dimmprotokoll: Hängt vom bestellten Netzteil ab.
	Triac

Produktart: Wandleuchten / Deckenleuchten  
 Lichtquelle: LED SMD 24Vdc 5W 2700K CRI90 495lm  
 Leuchte: (Netzteil nicht inklusive) 161lm - Schwarz-Weiß  
 (Netzteil nicht inklusive) 291m - Rostbraun  
 Gewicht: Netto 0,5 kg – Brutto 0,7 kg  
 Verpackung: 24 x 21 x 10 cm – 0,7 kg Vol – 0,01 m<sup>3</sup>  
 Produkthinweise: 24V-Netzteil muss separat bestellt werden.  
 LED inklusive

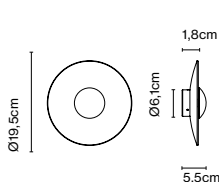

Dimmable



CE

IP65

ERC

UK  
CA



A662-550-39

Netzteile auf Seite 136

Baldachinfarbe: Schwarz

## Ginger 32C IP65

Artikelnr.	Ausführung	Preis
A662-551-31	● Rostbraun	488 €
A662-551-39	● Schwarz - Weiß (RAL 9005-9010)	521 €

Materialien	Dimmbar: Ja
Diffusor: Aluminium	Integrierter Dimmer: Nein
Wärmeableiter: Aluminium	Dimmprotokoll: Triac, DALI

Produktart: Wandleuchten / Deckenleuchten  
 Lichtquelle: LED SMD 700mA 8,2W 2700K CRI90 913lm  
 Leuchte: 220 - 240 VAC TRIAC 9W 350lm - Schwarz-Weiß  
 220 - 240 VAC TRIAC 9W 81lm - Rostbraun  
 Gewicht: Netto 0,9 kg – Brutto 2 kg  
 Verpackung: 43 x 48 x 17 cm – 2 kg Vol – 0,04 m<sup>3</sup>  
 Produkthinweise: DALI, Casambi auf Anfrage  
 LED inklusive

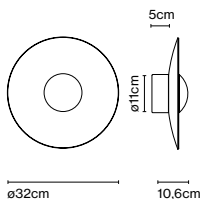

Dimmable



CE

IP65

ERC

UK  
CA

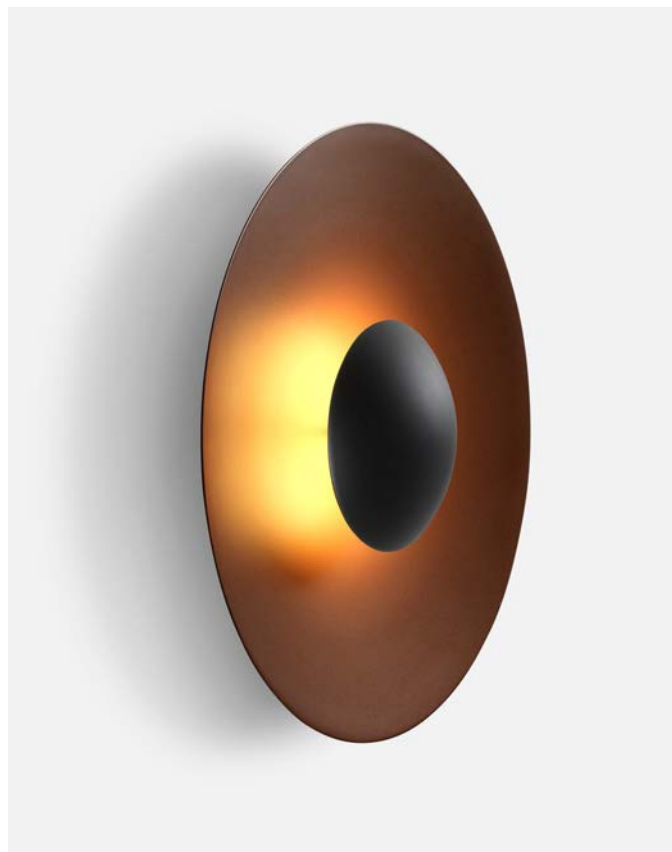

A662-551-31

Baldachinfarbe: Schwarz

Produkthinweise: DALI available upon request. Aufpreis 90 €.

## Ginger 42C IP65

Artikelnr.	Ausführung	Preis
A662-552-31	● Rostbraun	668 €
A662-552-39	● Schwarz - Weiß (RAL 9005-9010)	707 €

Materialien	Dimmbar: Ja
Diffusor: Aluminium	Integrierter Dimmer: Nein
Wärmeableiter: Aluminium	Dimmprotokoll: Triac, DALI

Produktart: Wandleuchten / Deckenleuchten  
Lichtquelle: LED SMD 700mA 16,28W 2700K CRI90 1873lm  
Leuchte: 180 - 295 VAC TRIAC 19,71W 698lm - Schwarz-Weiß  
180 - 295 VAC TRIAC 19,71W 186lm - Rostbraun  
Gewicht: Netto 1,8 kg – Brutto 3,5 kg  
Verpackung: 57 x 53 x 17 cm – 3,5 kg Vol – 0,051 m<sup>3</sup>  
Produkthinweise: DALI, Casambi auf Anfrage  
LED inklusive

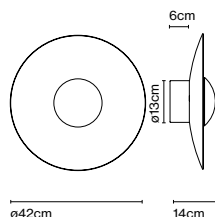

Dimmable

CE

ERC

UK  
CA



IP65

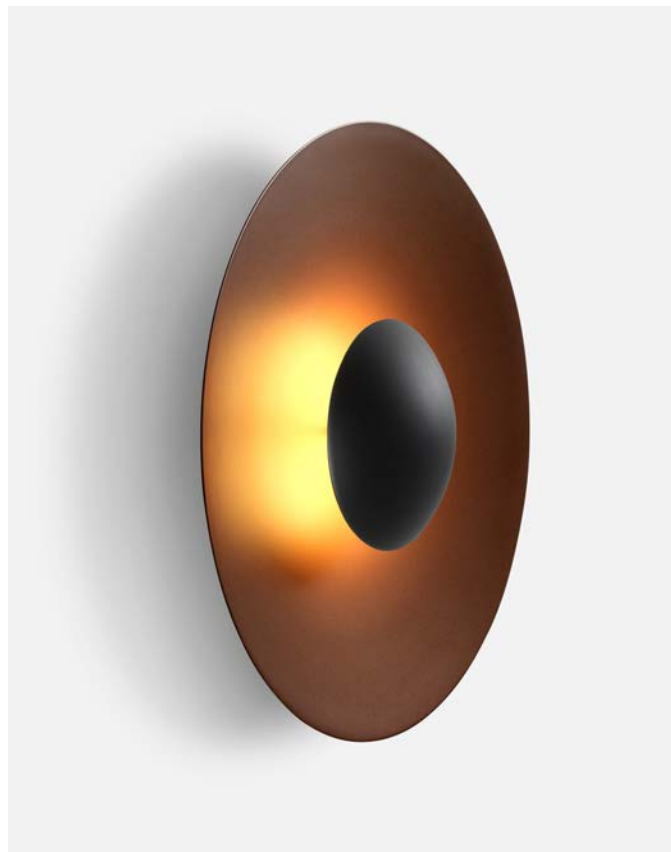

A662-552-31

Baldachinfarbe: Schwarz

Produkthinweise: DALI available upon request. Aufpreis 90 €.

## Ginger 60C IP65

Artikelnr.	Ausführung	Preis
A662-553-31	● Rostbraun	911 €
A662-553-39	● Schwarz - Weiß (RAL 9005-9010)	979 €

Materialien	Dimmbar: Ja
Diffusor: Aluminium	Integrierter Dimmer: Nein
Wärmeableiter: Aluminium	Dimmprotokoll: Triac, DALI

Produktart: Wandleuchten / Deckenleuchten  
Lichtquelle: LED SMD 700mA 22,4W 2700K CRI90 2933lm  
Leuchte: 180 - 295 VAC TRIAC 26,09W 1165lm - Schwarz-Weiß  
180 - 295 VAC TRIAC 26,09W 245lm - Rostbraun  
Gewicht: Netto 3,6 kg – Brutto 6,3 kg  
Verpackung: 72 x 72 x 28 cm – 6,3 kg Vol – 0,1 m<sup>3</sup>  
Produkthinweise: DALI, Casambi auf Anfrage  
LED inklusive

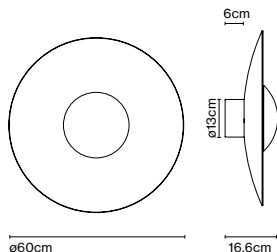

Dimmable

CE

ERC

UK  
CA



IP65



A662-553-39

Baldachinfarbe: Schwarz

Produkthinweise: DALI available upon request. Aufpreis 90 €.

## Ginger 20A 24V IP65

Artikelnr.	Ausführung	Preis
A662-660-31-27K	● Rostbraun	468 €
A662-660-39-27K	● Schwarz - Weiß (RAL 9005-9010)	468 €

Materialien	Dimmbar: Ja
Diffusor: Aluminium	Integrierter Dimmer: Nein
Wärmeableiter: Aluminium	Dimmprotokoll: Hängt vom bestellten Netzteil ab.
	Triac
	DALI

Produktart: Wandleuchten  
 Lichtquelle: LED SMD 24Vdc 5W 2700K CRI90 495lm  
 Leuchte: (Netzteil nicht inklusive) 161lm - Schwarz-Weiß  
 (Netzteil nicht inklusive) 29lm - Rostbraun  
 Gewicht: Netto 0,5 kg – Brutto 1,2 kg  
 Verpackung: 36 x 30 x 17 cm – 1,2 kg Vol – 0,02 m<sup>3</sup>  
 Produkthinweise: 24V-Netzteil muss separat bestellt werden.  
 LED inklusive

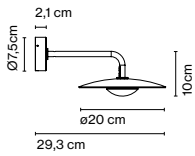

Dimmable



IP65

CE

ERC

UK  
CA

Baldachinfarbe: Schwarz



A662-660-31-27K

## Ginger 32A IP65

Artikelnr.	Ausführung	Preis
A662-661-31-27K	● Rostbraun	689 €
A662-661-39-27K	● Schwarz - Weiß (RAL 9005-9010)	689 €

Materialien	Dimmbar: Ja
Diffusor: Aluminium	Integrierter Dimmer: Nein
Wärmeableiter: Aluminium	Dimmprotokoll: Triac

Produktart: Wandleuchten  
 Lichtquelle: LED SMD 700mA 8,2W 2700K CRI90 913lm  
 Leuchte: 220 - 240 VAC TRIAC 9W 350lm - Schwarz-Weiß  
 220 - 240 VAC TRIAC 9W 81lm - Rostbraun  
 Gewicht: Netto 1,5 kg – Brutto 2,8 kg  
 Verpackung: 52 x 42 x 24 cm – 2,8 kg Vol – 0,05 m<sup>3</sup>  
 Produkthinweise: DALI, Casambi auf Anfrage  
 LED inklusive

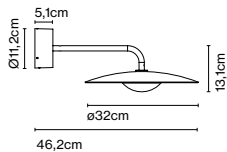

Dimmable



IP65

CE

ERC

UK  
CA

Baldachinfarbe: Schwarz



A662-661-39-27K

## Ginger B 20/44

Artikelnr.	Ausführung	Preis
A662-554-31 ☹	● Rostbraun - Weiß	417 €
A662-554-39 ☹	● Schwarz - Weiß (RAL 9005-9010)	417 €

Materialien	Dimmbar: Ja
Diffusor: Aluminium	Integrierter Dimmer: Nein
Struktur: Aluminium	Dimmprotokoll: Hängt vom bestellten Netzteil ab.
	Triac
	DALI

Produktart: Wegeleuchte

Lichtquelle: LED SMD 24Vdc 5W 2700K CRI90 495lm

Leuchte: (Netzteil nicht inklusive) 161lm

Gewicht: Netto 0,8 kg – Brutto 1,3 kg

Verpackung: 25 x 23 x 12 cm – 0,7 kg Vol – 0,007 m<sup>3</sup>

15 x 13 x 48 cm – 0,6 kg Vol – 0,009 m<sup>3</sup>

Produktthinweise: 24V-Netzteil muss separat bestellt werden.

LED inklusive

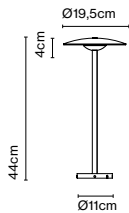

Dimmable



CE

IP65

ERC

UK  
CA



A662-554-31

## Ginger B 20/63

Artikelnr.	Ausführung	Preis
A662-543-31 ☹	● Rostbraun - Weiß	426 €
A662-543-39 ☹	● Schwarz - Weiß (RAL 9005-9010)	426 €

Materialien	Dimmbar: Ja
Diffusor: Aluminium	Integrierter Dimmer: Nein
Struktur: Aluminium	Dimmprotokoll: Hängt vom bestellten Netzteil ab.
	Triac
	DALI

Produktart: Wegeleuchte

Lichtquelle: LED SMD 24Vdc 5W 2700K CRI90 495lm

Leuchte: (Netzteil nicht inklusive) 161lm

Gewicht: Netto 0,9 kg – Brutto 1,4 kg

Verpackung: 25 x 23 x 12 cm – 0,7 kg Vol – 0,007 m<sup>3</sup>

15 x 13 x 66,5 cm – 0,7 kg Vol – 0,01 m<sup>3</sup>

Produktthinweise: 24V-Netzteil muss separat bestellt werden.

LED inklusive

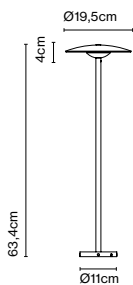

Dimmable



CE

IP65

ERC

UK  
CA



A662-543-39



## Ginger B 20/86

Artikelnr.	Ausführung	Preis
A662-544-31	● Rostbraun - Weiß	437 €
A662-544-39	● Schwarz - Weiß (RAL 9005-9010)	437 €

Materialien	Dimmbar: Ja
Diffusor: Aluminium	Integrierter Dimmer: Nein
Struktur: Aluminium	Dimmprotokoll: Hängt vom bestellten Netzteil ab.
	Triac
	DALI

Produktart: Wegeleuchte

Lichtquelle: LED SMD 24Vdc 5W 2700K CRI90 495lm

Leuchte: (Netzteil nicht inklusive) 161lm

Gewicht: Netto 1 kg – Brutto 1,6 kg

Verpackung: 25 x 23 x 12 cm – 0,7 kg Vol – 0,007 m<sup>3</sup>

15 x 13 x 98,5 cm – 0,9 kg Vol – 0,02 m<sup>3</sup>

Produkthinweise: 24V-Netzteil muss separat bestellt werden.  
LED inklusive

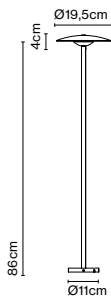

Dimmable

CE

ERC

UK  
CA



IP65



A662-544-31

Kabellänge: 2,1 m



## Ginger B 32/65

Artikelnr.	Ausführung	Preis
A662-593-31-27K	● Rostbraun - White	562 €
A662-593-39-27K	● Schwarz - Weiß (RAL 9005-9010)	562 €

Materialien	Dimmable: Ja
Diffusor: Aluminium	Integrierter Dimmer: Nein
Struktur: Edelstahl	Dimmprotokoll: Hängt vom bestellten Netzteil ab.
	Triac
	DALI

Produktart: Bollard

Lichtquelle: LED SMD 24Vdc 10W 2700K CRI90 1038lm

Leuchte: (Netzteil nicht inklusive) 350lm

Gewicht: Netto 1,7 kg – Brutto 3,1 kg

Verpackung: 14 x 13 x 65 cm - 1,16 kg – VOL - 0,01 m<sup>3</sup>

43 x 48 x 16 cm - 1,9 kg – VOL - 0,03 m<sup>3</sup>

Produkthinweise: 24V-Netzteil muss separat bestellt werden.

LED inklusive

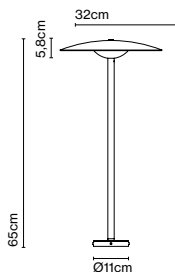

Dimmable



CE

IP65

ERC

UK  
CA

Kabellänge: 2,6 m



A662-593-39-27K

## Ginger B 32/88

Artikelnr.	Ausführung	Preis
A662-594-31-27K	● Rostbraun - Weiß	573 €
A662-594-39-27K	● Schwarz - Weiß (RAL 9005-9010)	573 €

Materialien	Dimmable: Ja
Diffusor: Aluminium	Integrierter Dimmer: Nein
Struktur: Edelstahl	Dimmprotokoll: Hängt vom bestellten Netzteil ab.
	Triac
	DALI

Produktart: Bollard

Lichtquelle: LED SMD 24Vdc 10W 2700K CRI90 1038lm

Leuchte: (Netzteil nicht inklusive) 350lm

Gewicht: Netto 1,9 kg – Brutto 3,3 kg

Verpackung: 14 x 13 x 88 cm - 1,4 kg – VOL - 0,02 m<sup>3</sup>

43 x 48 x 16 cm - 1,9 kg – VOL - 0,03 m<sup>3</sup>

Produkthinweise: 24V-Netzteil muss separat bestellt werden.

LED inklusive

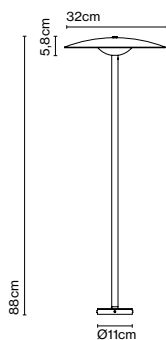

Dimmable



CE

IP65

ERC

UK  
CA

Kabellänge: 2,3 m



A662-594-39-27K

## Ginger B 32/111

Artikelnr.	Ausführung	Preis
A662-595-31-27K	● Rostbraun - Weiß	583 €
A662-595-39-27K	● Schwarz - Weiß (RAL 9005-9010)	583 €

Materialien	Dimmable: Ja
Diffusor: Aluminium	Integrierter Dimmer: Nein
Struktur: Edelstahl	Dimmprotokoll: Hängt vom bestellten Netzteil ab.
	Triac
	DALI

Produktart: Bollard  
Lichtquelle: LED SMD 24Vdc 10W 2700K CRI90 1038lm  
Leuchte: (Netzteil nicht inklusive) 350lm  
Gewicht: Netto 2,1 kg – Brutto 3,6 kg  
Verpackung: 14 x 12 x 111 cm - 1,7 kg – VOL - 0,02 m<sup>3</sup>  
43 x 48 x 16 cm - 1,9 kg – VOL - 0,03 m<sup>3</sup>  
Produkthinweise: 24V-Netzteil muss separat bestellt werden.  
LED inklusive

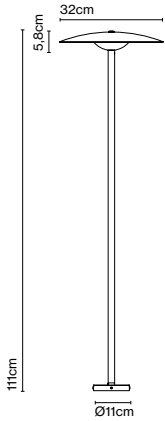

Dimmable



CE

IP65

ERC

UK

CA

Kabellänge: 2,1 m



A662-595-39-27K

## Zubehör Erdspieß

Artikelnr.	Ausführung	Preis
A662-555	● Edelstahl	78 €

Materialien  
Struktur: Edelstahl 316 L

Produktart: Zubehör  
Gewicht: Netto 0,3 kg – Brutto 0,4 kg  
Verpackung: 14 x 14 x 28 cm - 0,4 kg – VOL - 0,006 m<sup>3</sup>

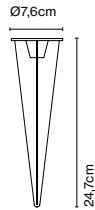

## Bodenbefestigungsteil

Artikelnr. Ausführung Preis  
 A662-556  ● Edelstahl 60 €

Materialien  
 Struktur: Edelstahl 316 L

Produktart: Zubehör  
 Gewicht: Netto 0,3 kg – Brutto 0,4 kg  
 Verpackung: 15 x 15 x 13 cm - 0,4 kg – VOL - 0,003 m<sup>3</sup>

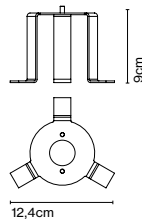

## Ginger: Netzteil mit IP Schutz - nicht dimmbar

Artikelnr.	Beschreibung	Dimmung	Klasse	Preis
968-249	Netzteil 20W - 24V - IP68	-	II	149 €
968-250	Netzteil 70W - 24V - IP67	-	II	179 €

## Ginger: Netzteil ohne IP Schutz - dimmbar

Artikelnr.	Beschreibung	Dimmung	Klasse	Preis
968-223-23	Netzteil 20W - 24V	Triac	II	68 €
968-205	Netzteil 50W - 24V	Triac	II	112 €
968-227	Netzteil 35W - 24V	DALI	II	147 €
968-206	Netzteil 60W - 24V	DALI	II	176 €

## Ginger: Anschlussbox IP67 inkl. Netzteil

Artikelnr.	Beschreibung	Dimmung	Klasse	Preis
A666-210	Anschlussbox 50W - 24V - IP67 (230 x 126 x 56mm)	Triac	II	356 €
A666-211	Anschlussbox 35W - 24V - IP67 (230 x 126 x 56mm)	DALI	II	383 €
A666-212	Anschlussbox 120W - 24V - IP67 (280 x 165 x 82mm)	DALI	II	626 €
A666-611	Anschlussbox 35W - 24V - IP67 (230 x 126 x 56mm)	Casambi	II	590 €
A666-612	Anschlussbox 120W - 24V - IP67 (280 x 165 x 82mm)	Casambi	II	833 €



## Ginger: Zubehör Verbindungsstück

Artikelnr.	Beschreibung	Preis
A963-001	Klemmenblock IP68 H2O Stop Anti-Kondensation mit 2 Weg und 4 poligem Anschluss. (Kabel ø5,5 ÷ 12 mm).	54 €
A963-002	Klemmenblock IP68 H2O Stop Anti-Kondensation mit 3/4 Weg und 4 poligem Anschluss. (Kabel ø5,5 ÷ 12 mm).	105 €



## Ginger 60/298

**Artikelnr.** A662-735      **Ausführung** ● Schwarz - Weiß (RAL 9005-9010)      **Preis** 2254 €

**Materialien** Diffusor: Aluminium      Dimmbar: Ja  
 Struktur: Edelstahl      Integrierter Dimmer: Nein  
 Wärmeableiter: Aluminium      Dimmung: Je nach Anschluss ist es EIN / AUS oder 1-10V

**Produktart:** Mastleuchte  
**Lichtquelle:** LED SMD 1050mA 33,8W 2700K CRI90 4037lm  
**Leuchte:** 90 - 305 VAC 1-10V 35,8W 1463lm  
**Gewicht:** Netto 13,25 kg – Brutto 20,05 kg  
**Verpackung:** 72 x 72 x 28 cm – 5,7 kg Vol – 0,11 m<sup>3</sup>  
                   61 x 16 x 255 cm – 11,1 kg Vol – 0,25 m<sup>3</sup>  
                   25 x 25 x 44 cm – 3,25 kg Vol – 0,03 m<sup>3</sup>  
**LED inklusive**

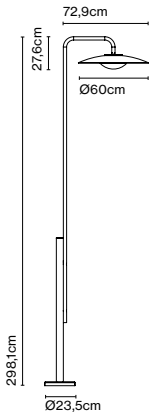

Dimmable

CE

ERC

UK  
CA



IP65



A662-735

Anschluss: Direktanschluss

Produktthinweise: 3000K available upon request. Aufpreis 60 €.

## Bodenbefestigungsteil

**Artikelnr.** A662-733      **Ausführung** ● Edelstahl      **Preis** 245 €

**Materialien** Struktur: Edelstahl 316 L

**Produktart:** Zubehör  
**Gewicht:** Netto 1,6 kg – Brutto 2,4 kg  
**Verpackung:** 35 x 24 x 24 cm - 2,4 kg – VOL - 0,02 m<sup>3</sup>

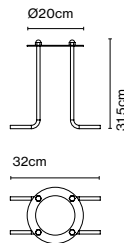



## High Line, Josep Lluís Xuclà

High Line ist auf den ersten Blick eine Lichtskulptur, eine schlanke Linie, die Licht ausstrahlt, dabei dessen Quelle allerdings nicht preisgibt. Die neue Stehleuchte von Josep Lluís Xuclà erzeugt indirektes Licht durch Reflektion, mit der Besonderheit,

dass das Licht nicht gegen die Decke, sondern gegen die Wand strahlt, was der Absicht des Designers entspricht. Aus diesem Grund ist die Wand die größte Verbündete der Leuchte, die nur so ihre volle Wirkung entfaltet.



### High Line

Artikelnr.	Ausführung	Preis
A690-001	● Eiche-Weiß (RAL 9002) *	1181 €
A690-003	● Wenge-Blau (RAL 5024) *	1181 €
A690-004	● Wenge-Grün (RAL 6003) *	1181 €

Materialien	Integrierter Dimmer: Ja
Sockel: Eisen	Dimmerart: Stufenloser Dimmer von 0 bis 100
Struktur: Holzprofile	

Produktart: Stehleuchten  
 Lichtquelle: LED SMD 700mA 30W 2700K CRI90 3895lm  
 Leuchte: 220 - 240 VAC 34,3W 2076lm  
 Gewicht: Netto 9,3 kg – Brutto 13,3 kg  
 Verpackung: 205 x 23 x 17 cm – 9,5 kg Vol – 0,076 m<sup>3</sup>  
 34 x 36 x 3 cm – 3,8 kg Vol – 0,003 m<sup>3</sup>

LED inklusive

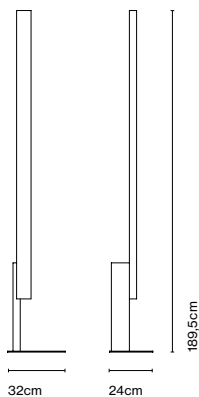

Dimmer

CE

ERC



A690-001

Kabellänge: 2,2 m  
 Kabelfarbe: Schwarz  
 Schalterposition: Am Kabel



## Ihana x2 80

Artikelnr.	Ausführung	Dimmung	CCT	Preis
A709-057-39-27K	● Opal	Triac	27K	1326 €
A709-058-39-18/30K	● Opal	Triac	DTW 18K-30K	1381 €

Materialien  
 Struktur: Stahl  
 Schirm: Opal geblasenes Glas

Dimmbar: Ja  
 Integrierter Dimmer: Nein  
 Dimmprotokoll: Triac, Dali,  
 Dim to warm von 1800K bis 3000K (Triac)

Produktart: Pendelleuchten / Deckenleuchten  
 Lichtquelle: LED SMD 700mA 16,4W 2700K CRI90 1826lm  
 Leuchte: 220 - 240 VAC TRIAC 19,78W 994lm  
 Lichtquelle DTW: LED COB 350mA 12W 1800-3000K CRI90 1272lm  
 Leuchte DTW: 220 - 240 VAC TRIAC 15,2W  
 Gewicht: Netto 4,5 kg – Brutto 6,7 kg  
 Verpackung: 21 x 42 x 42 cm – 3 kg Vol – 0,04 m<sup>3</sup>  
 24 x 14 x 114 cm – 3,7 kg Vol – 0,04 m<sup>3</sup>  
 LED inklusive

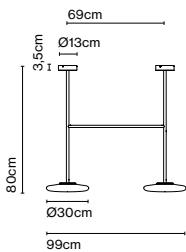

Dimmable



Anschluss: Direktanschluss  
 Baldachinfarbe: Schwarz



Produktthinweise: DALI auf Anfrage

A709-057-39-27K

## Ihana x2 100

Artikelnr.	Ausführung	Dimmung	CCT	Preis
A709-011-39-27K	● Opal	Triac	27K	1362 €
A709-012-39-18/30K	● Opal	Triac	DTW 18K-30K	1418 €

**Materialien**  
 Struktur: Stahl  
 Schirm: Opal geblasenes Glas

**Dimmbar: Ja**  
 Integrierter Dimmer: Nein  
 Dimmprotokoll: Triac, DALI,  
 Dim to warm von 1800K bis 3000K (Triac)

Produktart: Pendelleuchten / Deckenleuchten  
 Lichtquelle: LED SMD 700mA 16,4W 2700K CRI90 1826lm  
 Leuchte: 220 - 240 VAC TRIAC 19,78W 994lm  
 Lichtquelle DTW: LED COB 350mA 12W 1800-3000K CRI90 1272lm  
 Leuchte DTW: 220 - 240 VAC TRIAC 15,2W  
 Gewicht: Netto 4,5 kg – Brutto 6,7 kg  
 Verpackung: 21 x 42 x 42 cm – 3 kg Vol – 0,04 m<sup>3</sup>  
 24 x 14 x 114 cm – 3,7 kg Vol – 0,04 m<sup>3</sup>  
 LED inklusive

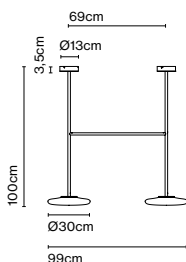

Dimmable

UK  
CA

CE



ERC

Anschluss: Direktanschluss  
 Baldachinfarbe: Schwarz

Produkthinweise: DALI auf Anfrage



A709-011-39-27K

## Ihana x2 150

Artikelnr.	Ausführung	Dimmung	CCT	Preis
A709-009-39-27K	● Opal	Triac	27K	1436 €
A709-010-39-18/30K	● Opal	Triac	DTW 18K-30K	1492 €

**Materialien**  
 Struktur: Stahl  
 Schirm: Opal geblasenes Glas

**Dimmbar: Ja**  
 Integrierter Dimmer: Nein  
 Dimmprotokoll: Triac, DALI,  
 Dim to warm von 1800K bis 3000K (Triac)

Produktart: Pendelleuchten / Deckenleuchten  
 Lichtquelle: LED SMD 700mA 16,4W 2700K CRI90 1826lm  
 Leuchte: 220 - 240 VAC TRIAC 19,78W 994lm  
 Lichtquelle DTW: LED COB 350mA 12W 1800-3000K CRI90 1272lm  
 Leuchte DTW: 220 - 240 VAC TRIAC 15,2W  
 Gewicht: Netto 5,1 kg – Brutto 8,2 kg  
 Verpackung: (2x) 21 x 42 x 42 cm – 3 kg Vol – 0,04 m<sup>3</sup>  
 18 x 18 x 167 cm – 5,2 kg Vol – 0,05 m<sup>3</sup>  
 LED inklusive

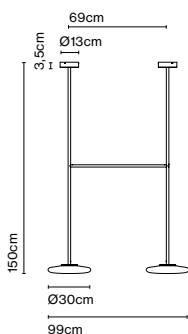

Dimmable

UK  
CA

CE



ERC

Anschluss: Direktanschluss  
 Baldachinfarbe: Schwarz

Produkthinweise: DALI auf Anfrage

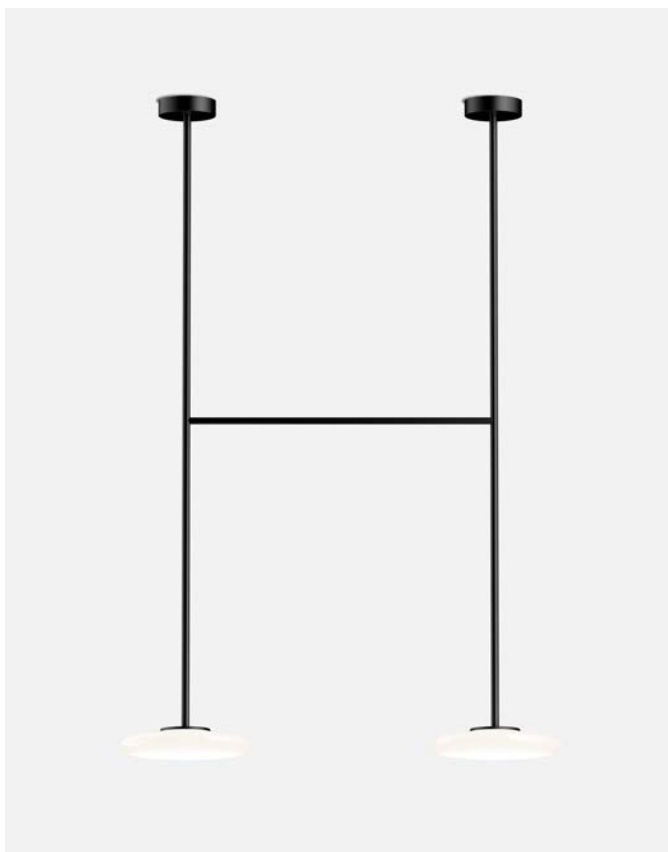

A709-009-39-27K

## Ihana x2 200

Artikelnr.	Ausführung	Dimmung	CCT	Preis
A709-007-39-27K	● Opal	Triac	27K	1527 €
A709-008-39-18/30K	● Opal	Triac	DTW 18K-30K	1538 €

Materialien	Dimmbar: Ja
Struktur: Stahl	Integrierter Dimmer: Nein
Schirm: Opal geblasenes Glas	Dimmprotokoll: Triac, DALI, Dim to warm von 1800K bis 3000K (Triac)

Produktart: Pendelleuchten / Deckenleuchten  
 Lichtquelle: LED SMD 700mA 16,4W 2700K CRI90 1826lm  
 Leuchte: 220 - 240 VAC TRIAC 19,78W 994lm  
 Lichtquelle DTW: LED COB 350mA 12W 1800-3000K CRI90 1272lm  
 Leuchte DTW: 220 - 240 VAC TRIAC 15,2W  
 Gewicht: Netto 6,7 kg – Brutto 9,7 kg  
 Verpackung: (2x) 21 x 42 x 42 cm – 3 kg Vol – 0,04 m<sup>3</sup>  
 18 x 18 x 225 cm – 6,7 kg Vol – 0,07 m<sup>3</sup>  
 LED inklusive

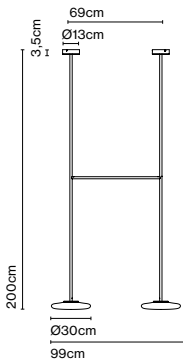

Dimmable

CE

ERC

UK  
CA

Anschluss: Direktanschluss  
 Baldachinfarbe: Schwarz

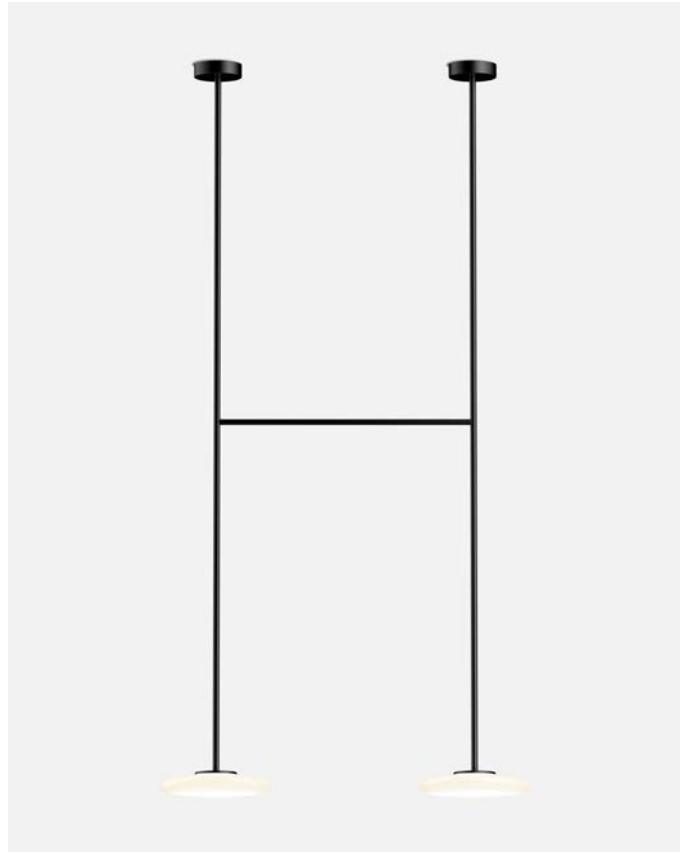

A709-007-39-27K

Produkthinweise: DALI auf Anfrage

## Ihana x3 80

Artikelnr.	Ausführung	Dimmung	CCT	Preis
A709-056-39-27K	● Opal	Triac	27K	2054 €
A709-013-39-18/30K	● Opal	Triac	DTW 18K-30K	2142 €

Materialien	Dimmbar: Ja
Struktur: Stahl	Integrierter Dimmer: Nein
Schirm: Opal geblasenes Glas	Dimmprotokoll: Triac, DALI, Dim to warm von 1800K bis 3000K (Triac)

Produktart: Pendelleuchten / Deckenleuchten  
 Lichtquelle: LED SMD 700mA 24,6W 2700K CRI90 2739lm  
 Leuchte: 220 - 240 VAC TRIAC 29,67W 1491lm  
 Lichtquelle DTW: LED COB 350mA 18W 1800-3000K CRI90 1908lm  
 Leuchte DTW: 220 - 240 VAC TRIAC 22,8W  
 Gewicht: Netto 6,8 kg – Brutto 9,5 kg  
 Verpackung: (3x) 21 x 42 x 42 cm – 3 kg Vol – 0,04 m<sup>3</sup>  
 24 x 14 x 114 cm – 3,7 kg Vol – 0,04 m<sup>3</sup>  
 24 x 14 x 114 cm – 2,8 kg Vol – 0,04 m<sup>3</sup>  
 LED inklusive

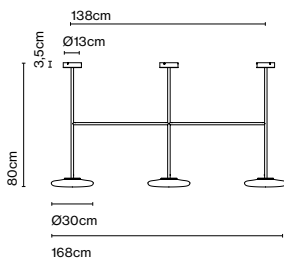

Dimmable

CE

ERC

UK  
CA

Anschluss: Direktanschluss  
 Baldachinfarbe: Schwarz



A709-056-39-27K

Produkthinweise: DALI auf Anfrage

## Ihana x3 100

Artikelnr.	Ausführung	Dimmung	CCT	Preis
A709-005-39-27K	● Opal	Triac	27K	2116 €
A709-006-39-18/30K	● Opal	Triac	DTW 18K-30K	2207 €

Materialien  
Struktur: Stahl  
Schirm: Opal geblasenes Glas

Dimmbar: Ja  
Integrierter Dimmer: Nein  
Dimmprotokoll: Triac, DALI,  
Dim to warm von 1800K bis 3000K (Triac)

Produktart: Pendelleuchten / Deckenleuchten  
Lichtquelle: LED SMD 700mA 24,6W 2700K CRI90 2739lm  
Leuchte: 220 - 240 VAC TRIAC 29,67W 1491lm  
Lichtquelle DTW: LED COB 350mA 18W 1800-3000K CRI90 1908lm  
Leuchte DTW: 220 - 240 VAC TRIAC 22,8W  
Gewicht: Netto 6,8 kg – Brutto 9,5 kg  
Verpackung: (3x) 21 x 42 x 42 cm – 3 kg Vol – 0,04 m<sup>3</sup>  
24 x 14 x 114 cm – 3,7 kg Vol – 0,04 m<sup>3</sup>  
24 x 14 x 114 cm – 2,8 kg Vol – 0,04 m<sup>3</sup>

LED inklusive

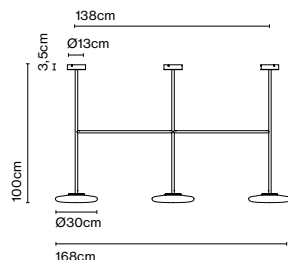

Dimmable



CE

ERC

UK  
CA

Anschluss: Direktanschluss  
Baldachinfarbe: Schwarz

Produkthinweise: DALI auf Anfrage



A709-005-39-27K

## Ihana x3 150

Artikelnr.	Ausführung	Dimmung	CCT	Preis
A709-003-39-27K	● Opal	Triac	27K	2236 €
A709-004-39-18/30K	● Opal	Triac	DTW 18K-30K	2326 €

Materialien  
Struktur: Stahl  
Schirm: Opal geblasenes Glas

Dimmbar: Ja  
Integrierter Dimmer: Nein  
Dimmprotokoll: Triac, DALI,  
Dim to warm von 1800K bis 3000K (Triac)

Produktart: Pendelleuchten / Deckenleuchten  
Lichtquelle: LED SMD 700mA 24,6W 2700K CRI90 2739lm  
Leuchte: 220 - 240 VAC TRIAC 29,67W 1491lm  
Lichtquelle DTW: LED COB 350mA 18W 1800-3000K CRI90 1908lm  
Leuchte DTW: 220 - 240 VAC TRIAC 22,8W  
Gewicht: Netto 7,8 kg – Brutto 12,7 kg  
Verpackung: (3x) 21 x 42 x 42 cm – 3 kg Vol – 0,04 m<sup>3</sup>  
18 x 18 x 167 cm – 5,2 kg Vol – 0,05 m<sup>3</sup>  
18 x 18 x 167 cm – 4,5 kg Vol – 0,05 m<sup>3</sup>

LED inklusive

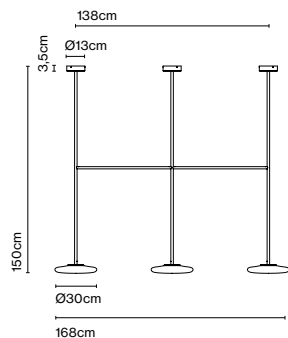

Dimmable



CE

ERC

UK  
CA

Anschluss: Direktanschluss  
Baldachinfarbe: Schwarz

Produkthinweise: DALI auf Anfrage



A709-003-39-27K



## Ihana x3 200

Artikelnr.	Ausführung	Dimmung	CCT	Preis
A709-001-39-27K	● Opal	Triac	27K	2347 €
A709-002-39-18/30K	● Opal	Triac	DTW 18K-30K	2438 €

Materialien  
Struktur: Stahl  
Schirm: Opal geblasenes Glas

Dimmbar: Ja  
Integrierter Dimmer: Nein  
Dimmprotokoll: Triac, DALI,  
Dim to warm von 1800K bis 3000K (Triac)

Produktart: Pendelleuchten / Deckenleuchten  
Lichtquelle: LED SMD 700mA 24,6W 2700K CRI90 2739lm  
Leuchte: 220 - 240 VAC TRIAC 29,67W 1491lm  
Lichtquelle DTW: LED COB 350mA 18W 1800-3000K CRI90 1908lm  
Leuchte DTW: 220 - 240 VAC TRIAC 22,8W  
Gewicht: Netto 8,2 kg – Brutto 15,1 kg  
Verpackung: (3x) 21 x 42 x 42 cm – 3 kg Vol – 0,04 m<sup>3</sup>  
18 x 18 x 225 cm – 6,7 kg Vol – 0,07 m<sup>3</sup>  
18 x 18 x 225 cm – 5,4 kg Vol – 0,07 m<sup>3</sup>  
LED inklusive

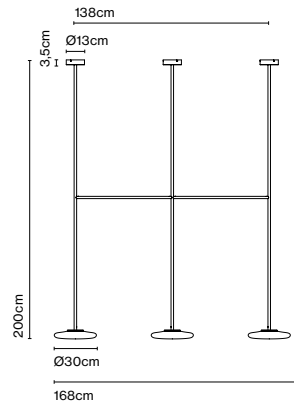

Dimmable



CE

EAC

UK  
CA

Anschluss: Direktanschluss  
Baldachinfarbe: Schwarz

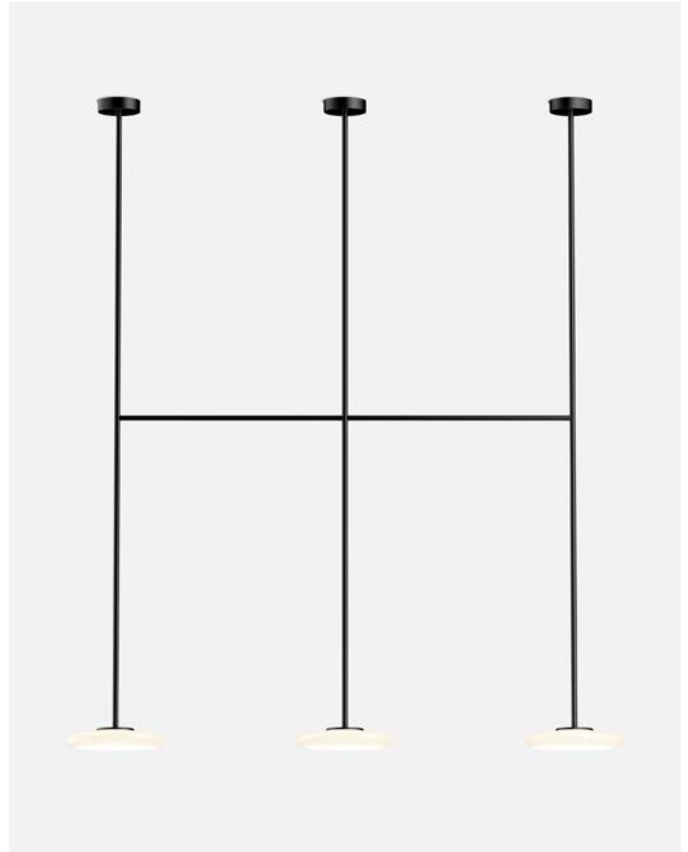

A709-001-39-27K

Produkthinweise: DALI auf Anfrage



## Ihana benutzerdefinierte Konfiguration

Artikelnr.	Beschreibung	Dimmung	CCT	Preis
Glas (A)				
A709-020-51-27K	● Opal	Triac	27K	347 €
A709-021-51-18/30K	● Opal	Triac	DTW 18K-30K	369 €

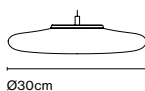

Produktthinweise: Maximum 14 Leuchtkörper.

Artikelnr.	Beschreibung	Dimmung	Preis
Einheit Anfang + Ende (B)			
A709-054-39	● Anfang + Ende 80cm	Triac	632 €
A709-022-39	● Anfang + Ende 100cm	Triac	668 €
A709-024-39	● Anfang + Ende 150cm	Triac	742 €
A709-026-39	● Anfang + Ende 200cm	Triac	833 €
A709-052-39	● Anfang + Ende 80cm	Triac - DTW	643 €
A709-028-39	● Anfang + Ende 100cm	Triac - DTW	680 €
A709-030-39	● Anfang + Ende 150cm	Triac - DTW	754 €
A709-032-39	● Anfang + Ende 200cm	Triac - DTW	845 €

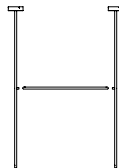

Produktthinweise: Berücksichtigen Sie die Gesamthöhe der Installation. 1 horizontales Rohr enthalten. Maximal 1 Einheit.

Artikelnr.	Beschreibung	Dimmung	Preis
Zentralrohr (C)			
A709-055-39	● Zentralrohr 80cm	Triac	381 €
A709-023-39	● Zentralrohr 100cm	Triac	407 €
A709-025-39	● Zentralrohr 150cm	Triac	453 €
A709-027-39	● Zentralrohr 200cm	Triac	473 €
A709-053-39	● Zentralrohr 80cm	Triac - DTW	392 €
A709-029-39	● Zentralrohr 100cm	Triac - DTW	420 €
A709-031-39	● Zentralrohr 150cm	Triac - DTW	465 €
A709-033-39	● Zentralrohr 200cm	Triac - DTW	486 €

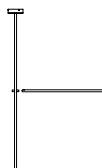

Produktthinweise: Berücksichtigen Sie die Gesamthöhe der Installation. 1 horizontales Rohr enthalten. Maximal 12 Einheiten.

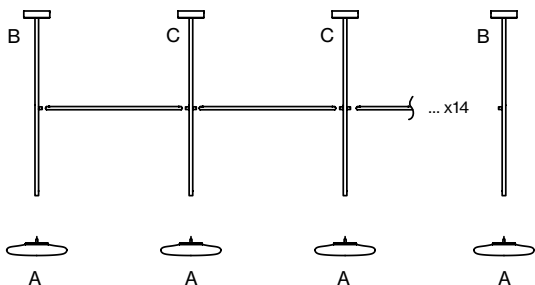

- Konfiguration x4: 4A + 1B + 2C
- Konfiguration x5: 5A + 1B + 3C
- Konfiguration x6: 6A + 1B + 4C
- Konfiguration x7: 7A + 1B + 5C
- Konfiguration x8: 8A + 1B + 6C
- Konfiguration x9: 9A + 1B + 7C
- Konfiguration x10: 10A + 1B + 8C
- Konfiguration x11: 11A + 1B + 9C
- Konfiguration x12: 12A + 1B + 10C
- Konfiguration x13: 13A + 1B + 11C
- Konfiguration x14: 14A + 1B + 12C

Materialien  
Struktur: Stahl  
Schirm: Opal geblasenes Glas

Dimmbar: Ja  
Integrierter Dimmer: Nein  
Dimmprotokoll: Triac  
Dim to warm von 1800K bis 3000K (Triac)

Dimmable



Produktart: Pendelleuchten / Deckenleuchten  
Lichtquelle: ?x LED SMD 700mA 8,2W 2700K CRI90 913lm  
Leuchte: ?x 220 - 240 VAC TRIAC 9,8W 497lm  
Lichtquelle DTW: ?x LED COB 350mA 6W 1800-3000K CRI90 636lm  
Leuchte DTW: ?x 220 - 240 VAC TRIAC 7,6W  
Verpackung:  
Glas

21 x 42 x 42 cm - 3 kg Vol - 0,04 m<sup>3</sup>  
Anfang + Ende 100cm  
24 x 14 x 114 cm - 3,7 kg Vol - 0,04 m<sup>3</sup>  
Anfang + Ende 150cm  
18 x 18 x 167 cm - 5,2 kg Vol - 0,05 m<sup>3</sup>  
Anfang + Ende 200cm  
18 x 18 x 225 cm - 6,7 kg Vol - 0,07 m<sup>3</sup>  
Zentralrohr 100cm  
24 x 14 x 114 cm - 2,8 kg Vol - 0,04 m<sup>3</sup>  
Zentralrohr 150cm  
18 x 18 x 167 cm - 4,5 kg Vol - 0,05 m<sup>3</sup>  
Zentralrohr 200cm  
18 x 18 x 225 cm - 5,4 kg Vol - 0,07 m<sup>3</sup>

Produktthinweise: 3000K auf Anfrage



Entdecke mehr auf [marset.com](http://marset.com)



**DESIGN PLUS**

powered by: light+building

### Jaima 43 IP65

Artikelnr.	Ausführung	Preis
A683-013	● Blau *	945 €
A683-014	● Beige	945 €
A683-015	● Grau	945 €

Materialien  
Schirm: Textilene, Innenseite weiß

Dimmbar: Ja  
Integrierter Dimmer: Nein  
Dimmprotokoll: Triac

Produktart: Pendelleuchten  
Lichtquelle: LED COB 230 VAC 15W 2700K CRI90 1022lm  
Leuchte: 230 VAC TRIAC 15W 528lm  
Gewicht: Netto 1,8 kg – Brutto 3,7 kg  
Verpackung: 44 x 45 x 39 cm – 3,7 kg Vol – 0,08 m<sup>3</sup>  
LED inklusive

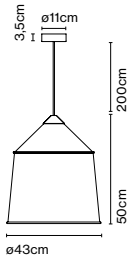

Dimmable

CE

UK

CA

ERC



IP65



A683-014

## Jaima 54 IP65

Artikelnr.	Ausführung	Preis
A683-017	● Blau *	1063 €
A683-018	● Beige	1063 €
A683-019	● Grau	1063 €

Materialien  
Schirm: Textilene, Innenseite weiß

Dimmbar: Ja  
Integrierter Dimmer: Nein  
Dimmprotokoll: Triac

Produktart: Pendelleuchten  
Lichtquelle: LED COB 230VAC 15W 2700K CRI90 1022lm  
Leuchte: 230VAC TRIAC 15W 513lm  
Gewicht: Netto 2,2 kg – Brutto 5 kg  
Verpackung: 55 x 55 x 46 cm – 5 kg Vol – 0,14 m<sup>3</sup>  
LED inklusive

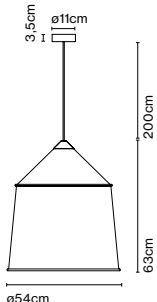

Dimmable



CE

IP65

UK

ERC



A683-019

## Jaima 71 IP65

Artikelnr.	Ausführung	Preis
A683-021	● Blau *	1269 €
A683-022	● Beige	1269 €
A683-023	● Grau	1269 €
A683-024	● Grün *	1269 €

Materialien  
Schirm: Textilene, Innenseite weiß

Dimmbar: Ja  
Integrierter Dimmer: Nein  
Dimmprotokoll: Triac

Produktart: Pendelleuchten  
Lichtquelle: LED COB 230VAC 15W 2700K CRI90 1022lm  
Leuchte: 230VAC TRIAC 15W 530lm  
Gewicht: Netto 2,8 kg – Brutto 7,5 kg  
Verpackung: 71 x 71 x 63 cm – 7,5 kg Vol – 0,3 m<sup>3</sup>  
LED inklusive

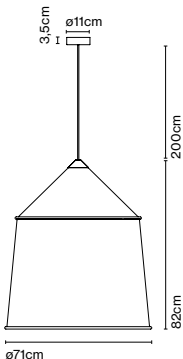

Dimmable



CE

IP65

UK

ERC



A683-021

## Zubehör Haken

Artikelnr.	Ausführung	Preis
A683-025	● Edelstahl *	31 €

Materialien  
Struktur: Edelstahl

Produktart: Zubehör  
Gewicht: Netto 0,02 kg – Brutto 0,02 kg  
Verpackung: 24 x 16 x 1 cm - 0,02 kg – VOL - 0,0001 m<sup>3</sup>

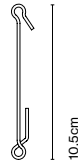

## Jaima P207 + Schirm 43

Artikelnr. Deutschland	Ausführung	Preis
Struktur		
A683-027	● Schwarz (RAL 9005)	916 €

Artikelnr. Schweiz	Ausführung	Preis
Struktur		
A683-118	● Schwarz (RAL 9005)	964 €

Schirm 43		
A683-028	● Blau *	592 €
A683-029	● Beige	592 €
A683-030	● Grau	592 €

Materialien  
Schirm: Textilene, Innenseite weiß  
Struktur: Edelstahl  
Ausziehbarer Schaft: Carbonfaser

Dimmbar: Ja  
Integrierter Dimmer: Nein  
Dimmer Casambi IP65 (optional)

Produktart: Stehleuchten  
Lichtquelle: LED COB 230 VAC 15W 2700K CRI90 1022lm  
Leuchte: 230VAC TRIAC 15W 528lm  
Gewicht: Netto 4,1 kg – Brutto 10,3 kg  
Verpackung: 216 x 48 x 23 cm – 7,8 kg Vol – 0,24 m<sup>3</sup>  
45 x 45 x 39 cm – 2,5 kg Vol – 0,08 m<sup>3</sup>  
LED inklusive

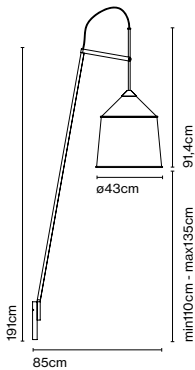

CE

ERC

IP65



 (Nur CH version)



A683-027 / A683-030

Kabellänge: 3,4 m  
Anschluss: Netzstecker  
Kabelfarbe: Schwarz



## Jaima P307 + Schirm 54

Artikelnr. Deutschland	Ausführung	Preis
Struktur A683-035	● Schwarz (RAL 9005)	1250 €
Artikelnr. Schweiz	Ausführung	Preis
Struktur A683-120	● Schwarz (RAL 9005)	1298 €
Schirm 54		
A683-036	● Blau *	674 €
A683-037	● Beige	674 €
A683-038	● Grau	674 €

Materialien  
 Schirm: Textilene, Innenseite weiß  
 Struktur: Edelstahl  
 Ausziehbarer Schaft: Carbonfaser

Dimmbar: Ja  
 Integrierter Dimmer: Nein  
 Dimmer Casambi IP65 (optional)

Produktart: Stehleuchten  
 Lichtquelle: LED COB 230VAC 15W 2700K CRI90 1022lm  
 Leuchte: 230VAC TRIAC 15W 513lm  
 Gewicht: Netto 4,7 kg – Brutto 12,5 kg  
 Verpackung: 277 x 48 x 23 cm – 9 kg Vol – 0,3 m<sup>3</sup>  
 55 x 55 x 45 cm – 3,5 kg Vol – 0,136 m<sup>3</sup>  
 LED inklusive

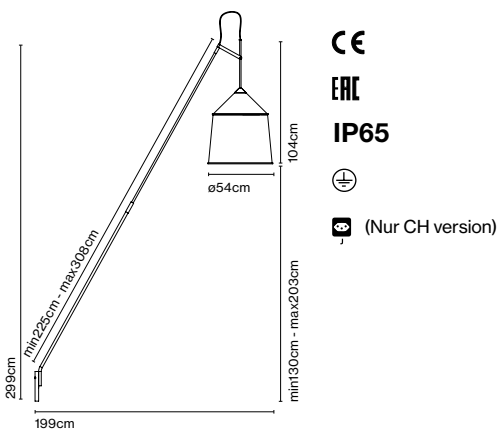

Kabellänge: min 2 m - max 2,8 m  
 Anschluss: Netzstecker  
 Kabelfarbe: Schwarz



A683-035 / A683-037

## Jaima P307 + Schirm 71

Artikelnr. Deutschland	Ausführung	Preis
Struktur A683-035	● Schwarz (RAL 9005)	1250 €
Artikelnr. Schweiz	Ausführung	Preis
Struktur A683-120	● Schwarz (RAL 9005)	1298 €
Schirm 71		
A683-040	● Blau *	914 €
A683-041	● Beige	914 €
A683-042	● Grau	914 €
A683-043	● Grün *	914 €

Materialien  
 Schirm: Textilene, Innenseite weiß  
 Struktur: Edelstahl  
 Ausziehbarer Schaft: Carbonfaser

Dimmbar: Ja  
 Integrierter Dimmer: Nein  
 Dimmer Casambi IP65 (optional)

Produktart: Stehleuchten  
 Lichtquelle: LED COB 230VAC 15W 2700K CRI90 1022lm  
 Leuchte: 230VAC TRIAC 15W 530lm  
 Gewicht: Netto 4,8 kg – Brutto 15 kg  
 Verpackung: 277 x 48 x 23 cm – 9 kg Vol – 0,3 m<sup>3</sup>  
 71 x 71 x 63 cm – 6 kg Vol – 0,3 m<sup>3</sup>  
 LED inklusive

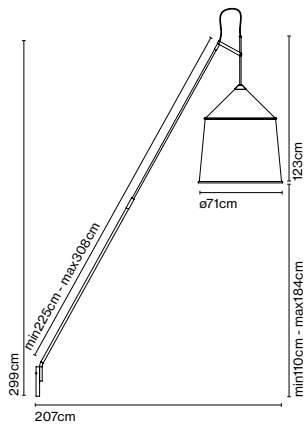

CE

ERC

IP65



⚡ (Nur CH version)



A683-035 / A683-043

Kabellänge: min 2 m - max 2,8 m  
 Anschluss: Netzstecker  
 Kabelfarbe: Schwarz

## Sockel 49 + Schaft

Artikelnr.	Ausführung	Preis
A683-033	● Zement und Schwarz (RAL 9005)	749 €

Materialien  
 Sockel: Zement  
 Schaft: Edelstahl

Produktart: Zubehör  
 Gewicht: Netto 14,3 kg – Brutto 17,2 kg  
 Verpackung: 63 x 62 x 7 cm - 15 kg – VOL -0,027 m<sup>3</sup>  
 31 x 18 x 17 cm - 2,2 kg – VOL -0,009 m<sup>3</sup>  
 Produkthinweise: Dieser Sockel ist nur kompatibel mit Jaima P207

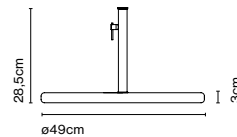

## Sockel 70 + Schaft

Artikelnr. Ausführung Preis  
A683-044 ● Zement und Schwarz (RAL 9005) 919 €

Materialien  
Sockel: Zement  
Schaft: Edelstahl

Produktart: Zubehör  
Gewicht: Netto 36,8 kg – Brutto 51,7 kg  
Verpackung: 80 x 80 x 20 cm - 49,5 kg – VOL -0,106 m<sup>3</sup>  
31 x 18 x 17 cm - 2,2 kg – VOL -0,009 m<sup>3</sup>  
Produktthinweise: Dieser Sockel ist nur kompatibel mit Jaima P307

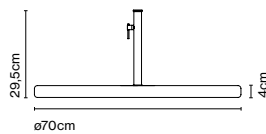

## Fixer Schaft

Artikelnr. Ausführung Preis  
A683-032 ● Schwarz (RAL 9005) 295 €

Materialien  
Schaft: Edelstahl

Produktart: Zubehör  
Gewicht: Netto 1,9 kg – Brutto 2,3 kg  
Verpackung: 31 x 18 x 17 cm - 2,3 kg – VOL -0,009 m<sup>3</sup>  
Produktthinweise: Kompatibel mit den Modellen Jaima P207 und P307

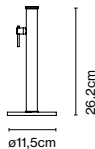

## Wandhalterung

Artikelnr. Ausführung Preis  
A683-045 ● Schwarz (RAL 9005) \* 229 €

Materialien  
Schaft: Edelstahl

Produktart: Zubehör  
Gewicht: Netto 1,8 kg – Brutto 2 kg  
Verpackung: 31 x 18 x 17 cm - 2 kg – VOL -0,009 m<sup>3</sup>  
Produktthinweise: Kompatibel mit den Modellen Jaima P207 und P307

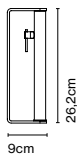

## Dimmer Casambi IP65

Artikelnr. Ausführung Preis  
A712-001 ● Schwarz 364 €

Materialien  
Gehäuse ABS  
Verkleidung: Aluminium

Produktart: Zubehör  
85 - 240 VAC max. 50W  
Gewicht: Netto 2 kg – Brutto 3 kg  
Verpackung: 20 x 12 x 8 cm - 3 kg – VOL - 0,002 m<sup>3</sup>  
Produktthinweise: Bluetooth steuerbarer Dimmer, mit dem die Intensität des Lichts reguliert oder ein- und ausgeschaltet werden kann. Verfügbar für Android oder iOS als Casambi-App.

CE  
EHC  
UK  
IP65

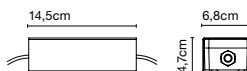

## Konoha, Yabu Pushelberg

Für die Designer George Yabu und Glenn Pushelberg besteht ihre Arbeit darin, Geschichten zu erzählen. Das ist auch in ihrem neusten Entwurf namens Konoha zu erkennen. Die Wandleuchte erfüllt gleich zwei Funktionen: Sie illustriert und

ergründet die verschiedenen Beleuchtungsarten, die in einem Raum nötig sind. Von einem neugierigen und gleichzeitig analytischen Standpunkt aus berücksichtigt das Design verschiedene Variablen, vor allem jene, die Emotionen wachrufen.

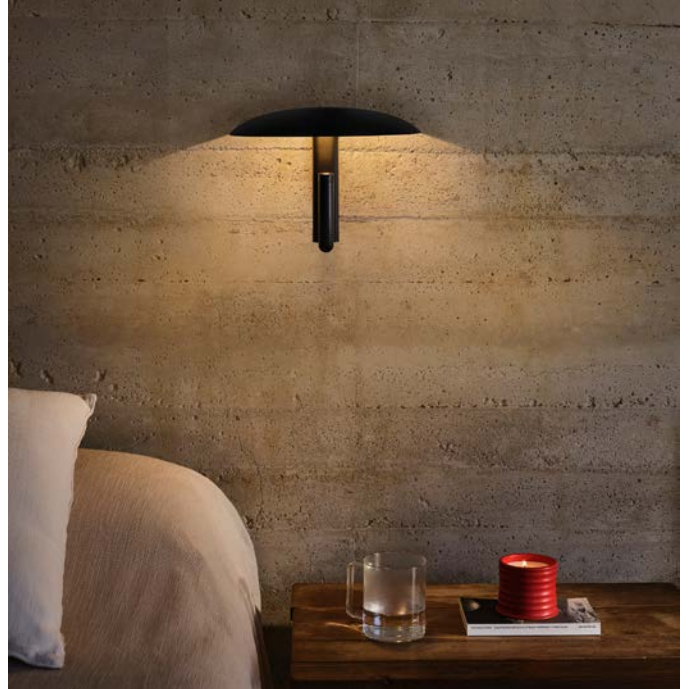

## Konoha

Artikelnr.	Ausführung	Preis
A716-001-39-27K	● Schwarz matt (RAL 9005)	326 €
A716-001-35-27K	● Kreidefarbe (RAL 085 80 10)	361 €
A716-001-41-27K	● Terrakotta (RAL 050 50 40)	361 €
A716-001-45-27K	● Grün (RAL 7003)	361 €

Materialien: Aluminium  
 Dimmbar: Nein

Produktart: Wandleuchten  
 Lichtquelle: LED SMD 700mA 2,1W 2700K CRI90 199,4lm  
 Leuchte: 100 - 240 VAC 3,2W 137lm  
 Gewicht: Netto 0,75 kg – Brutto 1,14 kg  
 Verpackung: 35 x 33,4 x 22,8 cm – 1,14 kg Vol – 0,03 m<sup>3</sup>  
 Produkthinweise: Der EIN/AUS-Schalter ist in den Sockel der Struktur integriert.  
 LED inklusive

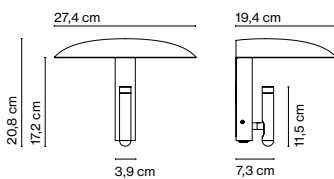

A716-001-45-27K



Lab 1

Artikelnr. Ausführung Preis  
 A646-001 ● Weiß (RAL 9003) \* 145 €

Materialien Dimmbar: Nein  
 Struktur: Aluminiumdruckguss

Produktart: Wandleuchten  
 Lichtquelle: LED SMD 700mA 2,7W 3000K CRI80 101lm  
 Leuchte: 100 - 240 VAC 5,06W 89lm  
 Gewicht: Netto 0,87 kg – Brutto 1 kg  
 Verpackung: 16 x 15 x 14 cm – 1 kg Vol – 0,003 m<sup>3</sup>

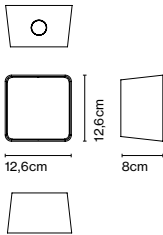

CE

UK  
CA

ERC



IP65



Anschluss: Direktanschluss

A646-090 / A646-009



Lab 2 2020

Artikelnr. A646-091	Ausführung ● Graphitgrau (RAL 7024)	Preis 235 €
------------------------	--	----------------

Materialien  
Struktur: Aluminiumdruckguss

Dimmbar: Nein

Produktart: Wandleuchten  
Lichtquelle: LED SMD 24Vdc 7,4W 2700K CRI90 378lm  
Leuchte: 100 - 240 VAC 8,47W 322lm  
Gewicht: Netto 0,87 kg – Brutto 1 kg  
Verpackung: 16 x 15 x 14 cm – 1 kg Vol – 0,003 m<sup>3</sup>

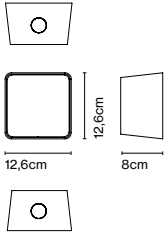

IP65



A646-091

Anschluss: Direktanschluss

Front-Abdeckung

Artikelnr.	Ausführung	Preis
A646-005	● Weiß (RAL 9003)	11 €
A646-022	● Braun (RAL 8019)	11 €
A646-023	● Rostbraun	11 €
A646-007	● Irokoholz dunkel	42 €
A646-009	● Kunststein *	49 €

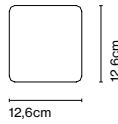

Materialien  
Frontdeckel: Metall, Holz, Kunststein

Produktart: Zubehör

Signaletik-Front

Artikelnr.	Ausführung	Preis
-	1 - 3 Stk.	165 €
-	4 - 10 Stk.	110 €
-	11 - 25 Stk.	87 €
-	26 oder mehr Stk.	66 €

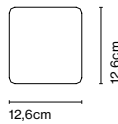

Produktart: Zubehör  
Auf Anfrage, Nur für Lab 2.



## Lab A 35

Artikelnr.	Ausführung	Preis
A646-060	● Weiß (RAL 7024-9003)	626 €
A646-061	● Braun (RAL 7024-8019)	626 €
A646-062	● Rostbraun	626 €
A646-063	● Irokoholz dunkel	659 €

Materialien  
 Struktur: Aluminium Graphitgrau (RAL 7024)  
 Frontdeckel: Metall, Holz

Dimmbar: Ja  
 Integrierter Dimmer: Nein  
 Dimmprotokoll: Triac

Produktart: Wandleuchten  
 Lichtquelle: LED SMD 700mA 6,3W 2700K CRI80 590lm  
 Leuchte: 220 - 240 VAC TRIAC 8,41W 293lm  
 Gewicht: Netto 1,4 kg – Brutto 2,3 kg  
 Verpackung: 17,5 x 13 x 46 cm – 2,3 kg Vol – 0,01 m<sup>3</sup>  
 Produkthinweise: CRI90 auf Anfrage

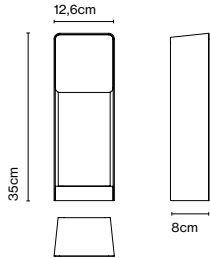

CE

UK  
CA

ERC



IP65



A646-061

Anschluss: Direktanschluss

## Lab B 35

Artikelnr.	Ausführung	Preis
A646-070	● Weiß (RAL 7024-9003)	663 €
A646-071	● Braun (RAL 7024-8019)	663 €
A646-072	● Rostbraun	663 €
A646-073	● Irokoholz dunkel	696 €

Materialien  
 Struktur: Aluminium Graphitgrau (RAL 7024)  
 Frontdeckel: Metall, Holz

Dimmbar: Ja  
 Integrierter Dimmer: Nein  
 Dimmprotokoll: Triac

Produktart: Wegeleuchte  
 Lichtquelle: LED SMD 700mA 6,3W 2700K CRI80 590lm  
 Leuchte: 220 - 240 VAC TRIAC 8,41W 293lm  
 Gewicht: Netto 1,4 kg – Brutto 2,3 kg  
 Verpackung: 17,5 x 13 x 46 cm – 2,3 kg Vol – 0,01 m<sup>3</sup>  
 Produkthinweise: CRI90 auf Anfrage

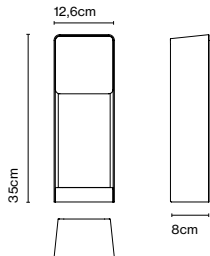

CE

UK  
CA

ERC



IP65



A646-070

Anschluss: Direktanschluss

Lab B 60

Artikelnr.	Ausführung	Preis
A646-080	● Weiß (RAL 7024-9003)	781 €
A646-081	● Braun (RAL 7024-8019)	781 €
A646-082	● Rostbraun	781 €
A646-083	● Irokoholz dunkel	814 €

Materialien  
 Struktur: Aluminium Graphitgrau (RAL 7024) Dimmbar: Ja  
 Frontdeckel: Metall, Holz Integrierter Dimmer: Nein  
 Dimmprotokoll: Triac

Produktart: Wegeleuchte  
 Lichtquelle: LED SMD 700mA 6,3W 2700K CRI80 590lm  
 Leuchte: 220 - 240 VAC TRIAC 8,41W 319lm  
 Gewicht: Netto 2,5 kg – Brutto 3,5 kg  
 Verpackung: 18 x 13 x 70 cm – 3,5 kg Vol – 0,02 m<sup>3</sup>  
 Produkthinweise: CRI90 auf Anfrage

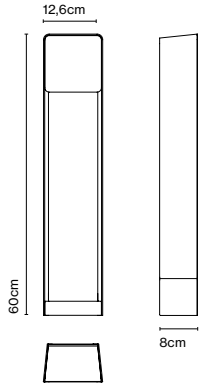

IP65



A646-082

Anschluss: Direktanschluss

Bodenbefestigungsteil

Artikelnr.	Ausführung	Preis
A646-067	● Edelstahl	46 €

Materialien  
 Struktur: Edelstahl

Produktart: Zubehör  
 Gewicht: Netto 0,26 kg – Brutto 0,32 kg  
 Verpackung: 9 x 10 x 21 cm - 0,32 kg – VOL - 0,002 m<sup>3</sup>

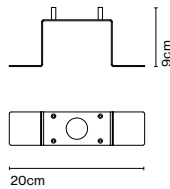

## Ledtube, Daniel López

Das ergonomische Design kann in alle Richtungen gedreht werden und ermöglicht eine ausgesprochen intuitive Verwendung: Wird die Leuchte herausgeklappt, schaltet sie sich automatisch ein, während sie sich im geschlossenen Zustand

nahtlos in ihre Umgebung einfügt und kaum noch sichtbar ist. Dadurch entsteht ein äußerst vielseitiges Leuchtobjekt, das je nach Raumanordnung sowohl vertikal als auch horizontal in die Wand eingelassen werden kann.



## Ledtube RSC

Artikelnr.	Ausführung	Preis
A622-216-17-27K ☹	● Aluminium	245 €
A622-216-18-27K ☹	● Bronze	326 €
A622-216-35-27K ☹	● Weiß matt (RAL 9010)	245 €
A622-216-39-27K ☹	● Schwarz matt (RAL 9005)	245 €

Materialien  
 Struktur: Aluminiumdruckguss  
 Front: Transparentes Polycarbonat

Dimmbar: Nein

Produktart: Wandleuchten

Lichtquelle: LED SMD 700mA 2,1W 2700K CRI90 226,5lm

Leuchte: 100 - 240 VAC 4,25W 131lm

Gewicht: Netto 0,65 kg – Brutto 0,8 kg

Verpackung: 20 x 12 x 8 cm – 0,8 kg Vol – 0,002 m<sup>3</sup>

Produkthinweise: Der Schalter ist integriert und wird durch das Öffnen und Schließen des Strahlers betätigt. Gitter in Form einer Bienenwabe, welches das Streulicht in alle Richtungen auffängt und Blendung vermeidet.

LED inklusive

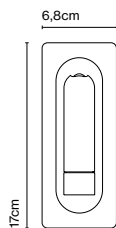

CE

ERC

UK

⊕

Anschluss: Direktanschluss



A622-216-17-27K

## Ledtube RSC USB A

Artikelnr.	Ausführung	Preis
A622-217-17-27K	Aluminium *	311 €
A622-217-18-27K	Bronze *	392 €
A622-217-35-27K	Weiß matt (RAL 9010) *	311 €
A622-217-39-27K	Schwarz matt (RAL 9005) *	311 €

Materialien Dimmbar: Nein  
 Struktur: Aluminiumdruckguss  
 Front: Transparentes Polycarbonat

Produktart: Wandleuchten  
 Lichtquelle: LED SMD 700mA 2,1W 2700K CRI90 226,5lm  
 Leuchte: 90 - 264 VAC 5,2W 131lm  
 Gewicht: Netto 0,87 kg – Brutto 1 kg  
 Verpackung: 11 x 21 x 9 cm – 1 kg Vol – 0,02 m<sup>3</sup>  
 Produkthinweise: Der Schalter ist integriert und wird durch das Öffnen und Schließen des Strahlers betätigt. Gitter in Form einer Bienenwabe, welches das Streulicht in alle Richtungen auffängt und Blendung vermeidet. Mit integriertem USB-A Steckplatz.  
 LED inklusive

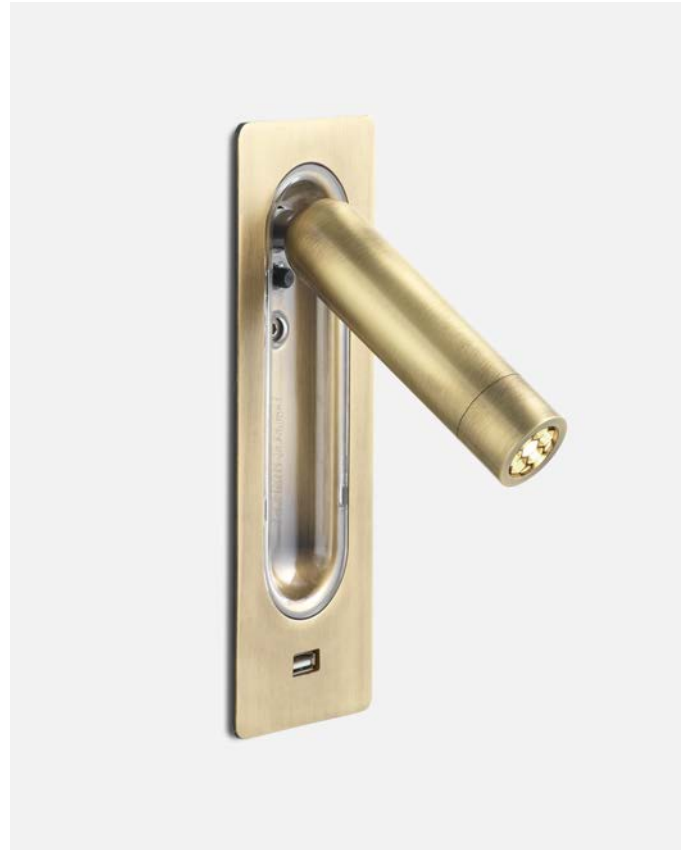
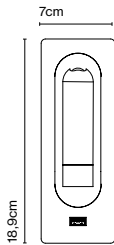

A622-217-18-27K

Anschluss: Direktanschluss

## Ledtube RSC USB C

Artikelnr.	Ausführung	Preis
A622-226-17-27K	Aluminium	311 €
A622-226-18-27K	Bronze	392 €
A622-226-35-27K	Weiß matt (RAL 9010)	311 €
A622-226-39-27K	Schwarz matt (RAL 9005)	311 €

Materialien Dimmbar: Nein  
 Struktur: Aluminiumdruckguss  
 Front: Transparentes Polycarbonat

Produktart: Wandleuchten  
 Lichtquelle: LED SMD 700mA 2,1W 2700K CRI90 226,5lm  
 Leuchte: 90 - 264 VAC 5,2W 131lm  
 Gewicht: Netto 0,87 kg – Brutto 1 kg  
 Verpackung: 11 x 21 x 9 cm – 1 kg Vol – 0,02 m<sup>3</sup>  
 Produkthinweise: Der Schalter ist integriert und wird durch das Öffnen und Schließen des Strahlers betätigt. Gitter in Form einer Bienenwabe, welches das Streulicht in alle Richtungen auffängt und Blendung vermeidet. Mit integriertem USB-C Steckplatz.  
 LED inklusive

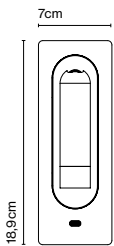

A622-226-39-27K

Anschluss: Direktanschluss



## Ledtube R rechts

Artikelnr.	Ausführung	Preis
A622-218-17-27K	● Aluminium	268 €
A622-218-18-27K	● Bronze	364 €
A622-218-35-27K	● Weiß matt (RAL 9010)	268 €
A622-218-39-27K	● Schwarz matt (RAL 9005)	268 €

Materialien  
Struktur: Aluminiumdruckguss  
Front: Transparentes Polycarbonat

Dimmbar: Nein

Produktart: Wandleuchten  
Lichtquelle: LED SMD 700mA 2,1W 2700K CRI90 226,5lm  
Leuchte: 100 - 240 VAC 4,25W 131lm  
Gewicht: Netto 0,8 kg – Brutto 0,9 kg  
Verpackung: 16 x 15 x 9 cm – 0,9 kg Vol – 0,002 m<sup>3</sup>  
Produkthinweise: Der Schalter ist integriert und wird durch das Öffnen und Schließen des Strahlers betätigt. Gitter in Form einer Bienenwabe, welches das Streulicht in alle Richtungen auffängt und Blendung vermeidet.  
LED inklusive

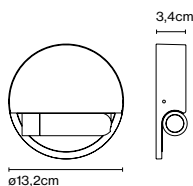

CE

ERC

UK  
CA



Anschluss: Direktanschluss



A622-218-17-27K

## Ledtube R Links

Artikelnr.	Ausführung	Preis
A622-219-17-27K	● Aluminium	268 €
A622-219-18-27K	● Bronze	364 €
A622-219-35-27K	● Weiß matt (RAL 9010)	268 €
A622-219-39-27K	● Schwarz matt (RAL 9005)	268 €

Materialien  
Struktur: Aluminiumdruckguss  
Front: Transparentes Polycarbonat

Dimmbar: Nein

Produktart: Wandleuchten  
Lichtquelle: LED SMD 700mA 2,1W 2700K CRI90 226,5lm  
Leuchte: 100 - 240 VAC 4,25W 131lm  
Gewicht: Netto 0,8 kg – Brutto 0,9 kg  
Verpackung: 16 x 15 x 9 cm – 0,9 kg Vol – 0,002 m<sup>3</sup>  
Produkthinweise: Der Schalter ist integriert und wird durch das Öffnen und Schließen des Strahlers betätigt. Gitter in Form einer Bienenwabe, welches das Streulicht in alle Richtungen auffängt und Blendung vermeidet.  
LED inklusive

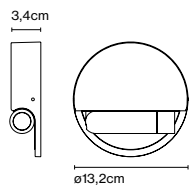

CE

ERC

UK  
CA







Anschluss: Direktanschluss



A622-219-35-27K

## Ledtube A

Artikelnr.	Ausführung	Preis
A622-220-17-27K 	Aluminium	245 €
A622-220-18-27K 	Bronze	326 €
A622-220-35-27K 	Weiß matt (RAL 9010)	245 €
A622-220-39-27K 	Schwarz matt (RAL 9005)	245 €

Materialien: Aluminiumdruckguss  
 Dimmbar: Nein

Struktur: Aluminiumdruckguss  
 Produktart: Wandleuchten / Deckenleuchten  
 Lichtquelle: LED SMD 700mA 2,1W 2700K CRI90 226,5lm  
 Leuchte: 100 - 240 VAC 4,25W 131lm  
 Gewicht: Netto 0,46 kg – Brutto 0,56 kg  
 Verpackung: 21 x 12 x 9 cm – 0,3 kg Vol – 0,002 m3  
 Produkthinweise: Linse 25° mit Gitter in Form einer Bienenwabe, welches das Streulicht in alle Richtungen auffängt und Blendung vermeidet. Integrierter Schalter.  
 LED inklusive

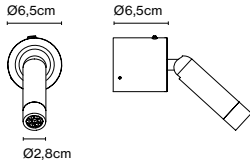





Anschluss: Direktanschluss  
 Schalterposition: Wandhalterung



A622-220-17-27K

## Ledtube mini

Artikelnr.	Ausführung	Preis
A622-213-17-27K 	Aluminium	225 €
A622-213-18-27K 	Bronze	273 €
A622-213-35-27K 	Weiß matt (RAL 9010)	213 €
A622-213-39-27K 	Schwarz matt (RAL 9005)	213 €

Materialien: Aluminiumdruckguss  
 Dimmbar: Nein  
 Struktur: Aluminiumdruckguss  
 Front: Transparentes Polycarbonat

Produktart: Wandleuchten  
 Lichtquelle: LED SMD 700mA 2,1W 2700K CRI90 199,4lm  
 Leuchte: 220 - 240 VAC 4,33W 45lm  
 Gewicht: Netto 0,37 kg – Brutto 0,52 kg  
 Verpackung: 21 x 12 x 9 cm – 0,52 kg Vol – 0,002 m3  
 Produkthinweise: Der Schalter ist integriert und wird durch das Öffnen und Schließen des Strahlers betätigt. Gitter in Form einer Bienenwabe, welches das Streulicht in alle Richtungen auffängt und Blendung vermeide.  
 LED inklusive

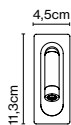

Anschluss: Direktanschluss



A622-213-39-27K

## Ledtube mini spot

Artikelnr.	Ausführung	Preis
A622-214-17-27K	● Aluminium	177 €
A622-214-18-27K	● Bronze	227 €
A622-214-35-27K	● Weiß matt (RAL 9010)	167 €
A622-214-39-27K	● Schwarz matt (RAL 9005)	167 €

Materialien  
Struktur: Aluminiumdruckguss

Dimmbar: Nein

Produktart: Wandleuchten / Deckenleuchten  
Lichtquelle: LED SMD 700mA 2,1W 2700K CRI90 199,4lm  
Leuchte: 220 - 240 VAC 4,33W 45lm  
Gewicht: Netto 0,15 kg – Brutto 0,3 kg  
Verpackung: 21 x 12 x 9 cm – 0,3 kg Vol – 0,002 m<sup>3</sup>  
Produktthinweise: Linse 25° mit Gitter in Form einer Bienenwabe, welches das Streulicht in alle Richtungen auffängt und Blendung vermeidet.  
LED inklusive

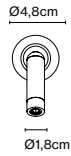

Anschluss: Direktanschluss



A622-214-35-27K

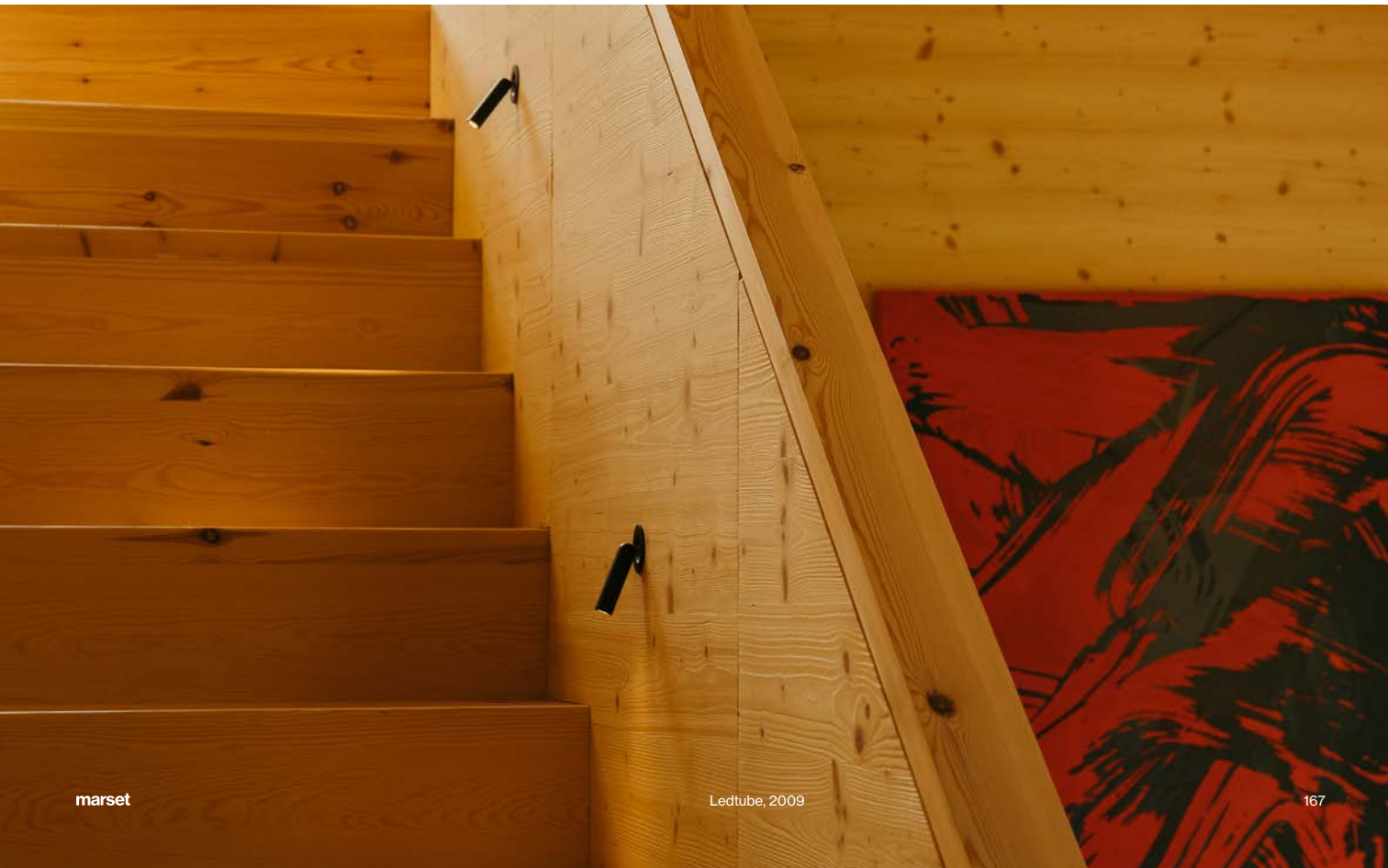

Diese Wandleuchte präsentiert sich rational und minimalistisch. Das durchdachte, funktionale Design kommt ganz ohne pompöse Schnörkel aus, wobei die Lichtquelle

von einer Polycarbonat-Schicht umhüllt ist, um eine hochwertige Beleuchtung zu erzeugen.



### Manhattan LED 63.5

Artikelnr. Ausführung Preis  
A2005-030 ● Chrom 384 €

Materialien Dimmbar: Nein  
Struktur: Aluminium  
Diffusor: Serigrafiertes Polycarbonat

Produktart: Wandleuchten  
Lichtquelle: LED SMD 350mA 15,6W 2700K CRI80 2608lm  
Leuchte: 220 - 240 VAC 19,15W  
Gewicht: Netto 1,2 kg – Brutto 1,4 kg  
Verpackung: 67 x 11 x 9 cm – 1,4 kg Vol – 0,01 m<sup>3</sup>  
Produkthinweise: 3000K auf Anfrage  
LED inklusive

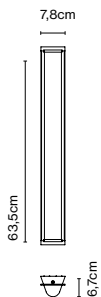

IP44

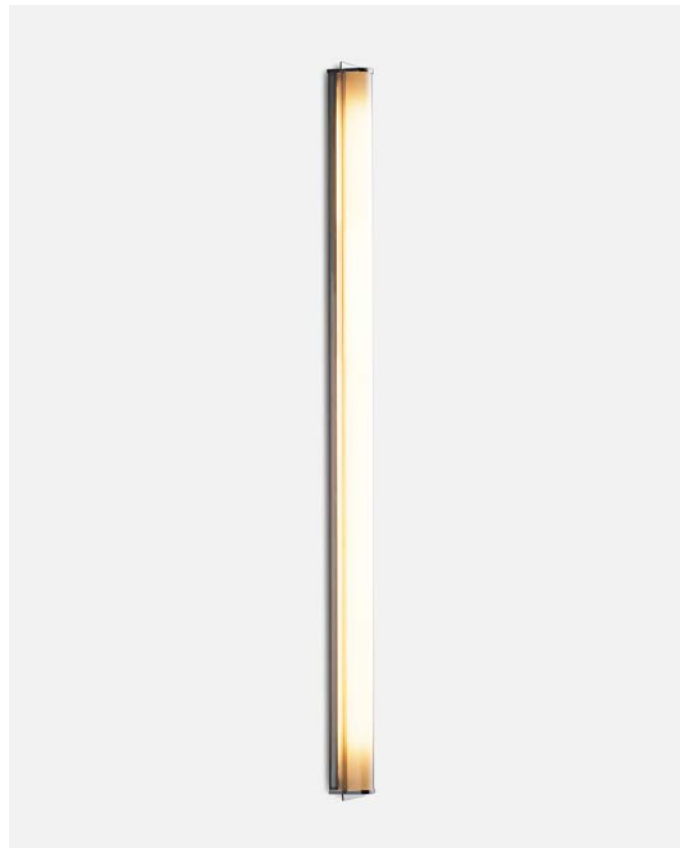

Anschluss: Direktanschluss

Produkthinweise: 3000K auf Anfrage. Aufpreis 60 €.

A2005-030

Die Schönheit der Mercer rührt nicht nur von ihrer schlichten Form, sondern auch von der Art und Weise, wie die verwendeten Materialien miteinander verschmelzen.

Der mundgeblasene Glaszylinder umhüllt den Lampenschirm aus Textil, der scheinbar schwerelos Leichtigkeit und Eleganz vermittelt.



### Mercer M

Artikelnr.	Ausführung	Preis
A89-010 ☹☺	● Baumwollband natur	574 €
A89-071	● Perlweiss	574 €

#### Materialien

Schirm: Textil  
 Struktur: Geblasenes Glas  
 Diffusor: Glasscheibe opal

Integrierter Dimmer: Ja  
 Dimmerart: Stufenloser Inline-Dimmer

#### Produktart: Tischleuchten

Lichtquelle: E27 LED 9,5W DIM  
 Gewicht: Netto 5 kg – Brutto 6,28 kg  
 Verpackung: 57 x 39 x 41 cm – 6,28 kg Vol – 0,09 m<sup>3</sup>

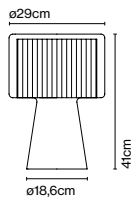

Dimmer

CE

ERC



Kabellänge: 1,5 m  
 Anschluss: Netzstecker  
 Kabelfarbe: Schwarz  
 Schalterposition: Am Kabel



A644-001



## Mercer

Artikelnr.	Ausführung	Preis
A89-001	● Baumwollband natur	999 €
A89-070	● Perlweiss	999 €

Materialien  
 Schirm: Textil  
 Struktur: Geblasenes Glas  
 Diffusor: Glasscheibe opal

Integrierter Dimmer: Ja  
 Dimmerart: Stufenloser Inline-Dimmer

Produktart: Tischleuchten  
 Lichtquelle: E27 LED 9,5W DIM  
 Gewicht: Netto 5 kg – Brutto 7 kg  
 Verpackung: 65 x 49 x 49 cm – 7 kg Vol – 0,16 m<sup>3</sup>

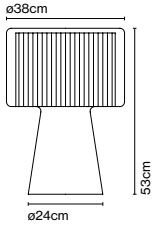

Dimmer

CE

ERC



Kabellänge: 1,5 m  
 Anschluss: Netzstecker  
 Kabelfarbe: Schwarz  
 Schalterposition: Am Kabel



A644-012

## Mercer 30

Artikelnr.	Ausführung	Preis
A89-029	● Baumwollband natur	526 €
A89-074	● Perlweiss	526 €

Materialien  
 Schirm: Textil  
 Struktur: Geblasenes Glas

Produktart: Pendelleuchten  
 Lichtquelle: E27 LED Standard 8W  
 Gewicht: Netto 2,8 kg – Brutto 3,7 kg  
 Verpackung: 39 x 34 x 40 cm – 3,7 kg Vol – 0,06 m<sup>3</sup>

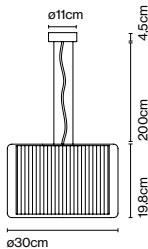

CE

ERC

CB



Kabellänge: 2 m  
 Anschluss: Direktanschluss  
 Kabelfarbe: Schwarz  
 Baldachinfarbe: Weiß



A89-029

## Mercer 44

Artikelnr.	Ausführung	Preis
A89-012	● Baumwollband natur	870 €
A89-075	● Perlweiss	870 €

Materialien  
Schirm: Textil  
Struktur: Geblasenes Glas

Produktart: Pendelleuchten  
Lichtquelle: 2x E27 LED Standard 8W  
Gewicht: Netto 7,8 kg – Brutto 10 kg  
Verpackung: 56 x 56 x 48 cm – 10 kg Vol – 0,15 m<sup>3</sup>

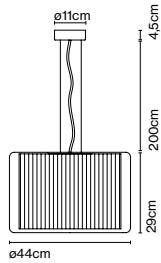

A89-075

Kabellänge: 2 m  
Anschluss: Direktanschluss  
Kabelfarbe: Schwarz  
Baldachinfarbe: Weiß

## Mercer A

Artikelnr.	Ausführung	Preis
A89-050	● Baumwollband natur	435 €
A89-076	● Perlweiss	435 €

Materialien  
Schirm: Textil  
Struktur: Geblasenes Glas  
Wandhalterung: Verchromtes Eisen

Produktart: Wandleuchten  
Lichtquelle: E14 LED 5W  
Gewicht: Netto 1,35 kg – Brutto 2 kg  
Verpackung: 33 x 33 x 28 cm – 2 kg Vol – 0,03 m<sup>3</sup>

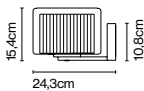

A89-050

Anschluss: Direktanschluss

## Mercer C

Artikelnr.	Ausführung	Preis
A89-060	● Baumwollband natur	768 €
A89-077	● Perlweiss	768 €

Materialien  
Schirm: Textil  
Struktur: Geblasenes Glas

Produktart: Deckenleuchten  
Lichtquelle: 2x E27 LED Standard 8W  
Gewicht: Netto 4,5 kg – Brutto 6 kg  
Verpackung: 58 x 58 x 36 cm – 6 kg Vol – 0,1 m<sup>3</sup>

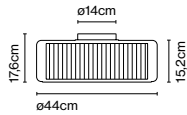

Anschluss: Direktanschluss



A89-060

## Ersatzteile

Artikelnr.	Produkt	Ausführung	Ersatzteil	Preis
R89-501	Mercer M	-	Glas	344 €
R89-500	Mercer 53	-	Glas	463 €
R89-505	Mercer Susp 30	-	Glas	233 €
R89-503	Mercer Susp 44	-	Glas	363 €
R89-504	Mercer A	-	Glas	167 €
R89-506	Mercer C	-	Glas	327 €

Milana besteht aus einem modularen Pendelleuchten- System, deren einzelne Objekte untereinander kombiniert und sowohl vertikal als auch horizontal angepasst

werden knnen. Jetzt ist die Kollektion Milana auch mit einem Zubehrteil aus gepresstem Glas im matten Ausfhrung erhltlich.



Milana

Artikelnr.	Ausfhrung	Preis
A699-001-35-27K ⊕	● Perlwei (RAL 1013)	276 
A699-001-39-27K ⊕	● Schwarz (RAL 9005)	276 

Materialien	Dimmbar: Ja
Schirm: Aluminium	Integrierter Dimmer: Nein
Diffusor: Polycarbonat	Dimmprotokoll: Triac, DALI

Produktart: Pendelleuchten  
 Lichtquelle: LED SMD 700mA 8,6W 2700K CRI90 372lm  
 Leuchte: 220 - 240 VAC TRIAC 8,72W 340lm  
 Gewicht: Netto 0,5 kg – Brutto 0,86 kg  
 Verpackung: 24 x 24 x 7 cm – 0,86 kg Vol – 0,004 m<sup>3</sup>  
 Produkthinweise: DALI auf Anfrage

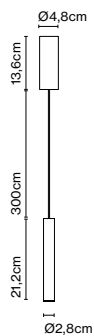

Dimmable



CE

ERC

UK  
CA

Kabellnge: 3 m  
 Anschluss: Direktanschluss  
 Kabelfarbe: Schwarz  
 Baldachinfarbe: Schwarz



Produkthinweise: DALI auf Anfrage. Aufpreis 125 .

## Milana 32

Artikelnr.	Ausführung	Preis
A699-003-35-27K	● Perlweiß (RAL 1013)	364 €
A699-003-39-27K ☹	● Schwarz (RAL 9005)	364 €

Materialien	Dimmbar: Ja
Schirm: Aluminium	Integrierter Dimmer: Nein
Diffusor: Polycarbonat	Dimmprotokoll: Triac, DALI

Produktart: Pendelleuchten  
 Lichtquelle: LED SMD 700mA 8,6W 2700K CRI90 372lm  
 Leuchte: 220 - 240 VAC TRIAC 8,72W 340lm  
 Gewicht: Netto 0,87 kg – Brutto 1,68 kg  
 Verpackung: 24 x 24 x 7 cm – 0,86 kg Vol – 0,004 m<sup>3</sup>  
 36,5 x 36,5 x 7,5 cm – 0,82 kg Vol – 0,009 m<sup>3</sup>  
 Produkthinweise: DALI auf Anfrage

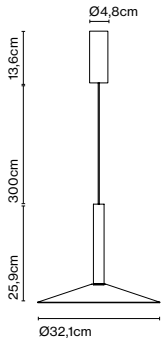

Dimmable



CE

ERC

UK  
CA

Kabellänge: 3 m  
 Anschluss: Direktanschluss  
 Kabelfarbe: Schwarz  
 Baldachinfarbe: Schwarz

Produkthinweise: DALI auf Anfrage. Aufpreis 125 €.



A699-003-39-27K

## Milana 47

Artikelnr.	Ausführung	Preis
A699-005-35-27K	● Perlweiß (RAL 1013)	415 €
A699-005-39-27K ☹	● Schwarz (RAL 9005)	415 €

Materialien	Dimmbar: Ja
Schirm: Aluminium	Integrierter Dimmer: Nein
Diffusor: Polycarbonat	Dimmprotokoll: Triac, DALI

Produktart: Pendelleuchten  
 Lichtquelle: LED SMD 700mA 8,6W 2700K CRI90 372lm  
 Leuchte: 220 - 240 VAC TRIAC 8,72W 340lm  
 Gewicht: Netto 1,3 kg – Brutto 2,6 kg  
 Verpackung: 24 x 24 x 7 cm – 0,86 kg Vol – 0,004 m<sup>3</sup>  
 52,5 x 52,5 x 10 cm – 1,56 kg Vol – 0,028 m<sup>3</sup>  
 Produkthinweise: DALI auf Anfrage

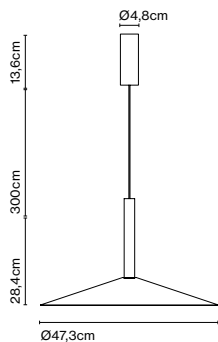

Dimmable



CE

ERC

UK  
CA

Kabellänge: 3 m  
 Anschluss: Direktanschluss  
 Kabelfarbe: Schwarz  
 Baldachinfarbe: Schwarz

Produkthinweise: DALI auf Anfrage. Aufpreis 125 €.



A699-005-35-27K



## Milana Counterweight

Artikelnr.	Ausführung	Preis
A699-007-35-27K	● Perlweiß (RAL 1013)	433 €
A699-007-39-27K	● Schwarz (RAL 9005)	433 €

Materialien  
 Schirm: Aluminium  
 Diffusor: Polycarbonat

Dimmbar: Ja  
 Integrierter Dimmer: Nein  
 Dimmprotokoll: Triac, DALI

Produktart: Pendelleuchten  
 Lichtquelle: LED SMD 700mA 8,6W 2700K CRI90 372lm  
 Leuchte: 220 - 240 VAC TRIAC 8,72W 340lm  
 Gewicht: Netto 1 kg – Brutto 1,46 kg  
 Verpackung: 24 x 24 x 7 cm – 0,86 kg Vol – 0,004 m<sup>3</sup>  
 12 x 12 x 7 cm – 0,6 kg Vol – 0,001 m<sup>3</sup>  
 Produkthinweise: DALI auf Anfrage

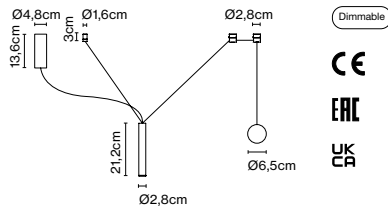

Kabellänge: 3 m  
 Anschluss: Direktanschluss  
 Kabelfarbe: Schwarz  
 Baldachinfarbe: Schwarz

Produkthinweise: DALI auf Anfrage. Aufpreis 125 €.

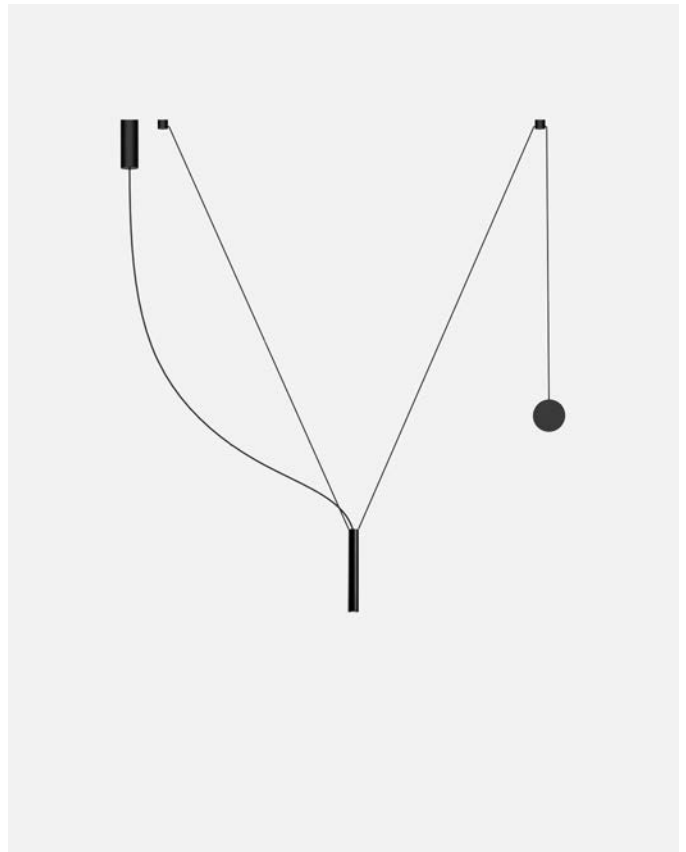

A699-007-39-27K

## Milana 32 Counterweight

Artikelnr.	Ausführung	Preis
A699-009-35-27K	● Perlweiß (RAL 1013)	521 €
A699-009-39-27K	● Schwarz (RAL 9005)	521 €

Materialien  
 Schirm: Aluminium  
 Diffusor: Polycarbonat

Dimmbar: Ja  
 Integrierter Dimmer: Nein  
 Dimmprotokoll: Triac, DALI

Produktart: Pendelleuchten  
 Lichtquelle: LED SMD 700mA 8,6W 2700K CRI90 372lm  
 Leuchte: 220 - 240 VAC TRIAC 8,72W 340lm  
 Gewicht: Netto 1,6 kg – Brutto 2,28 kg  
 Verpackung: 24 x 24 x 7 cm – 0,86 kg Vol – 0,004 m<sup>3</sup>  
 12 x 12 x 7 cm – 0,6 kg Vol – 0,001 m<sup>3</sup>  
 36,5 x 36,5 x 7,5 cm – 0,82 kg Vol – 0,009 m<sup>3</sup>  
 Produkthinweise: DALI auf Anfrage

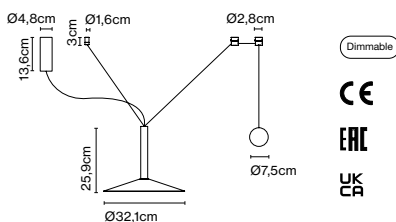

Kabellänge: 3 m  
 Anschluss: Direktanschluss  
 Kabelfarbe: Schwarz  
 Baldachinfarbe: Schwarz

Produkthinweise: DALI auf Anfrage. Aufpreis 125 €.



A699-009-35-27K

## Milana 47 Counterweight

Artikelnr.	Ausführung	Preis
A699-011-35-27K	● Perlweiß (RAL 1013)	572 €
A699-011-39-27K	● Schwarz (RAL 9005)	572 €

<b>Materialien</b>	<b>Dimmbar:</b> Ja
Schirm: Aluminium	Integrierter Dimmer: Nein
Diffusor: Polycarbonat	Dimmprotokoll: Triac, DALI

Produktart: Pendelleuchten  
 Lichtquelle: LED SMD 700mA 8,6W 2700K CRI90 372lm  
 Leuchte: 220 - 240 VAC TRIAC 8,72W 340lm  
 Gewicht: Netto 2,3 kg – Brutto 3,04 kg  
 Verpackung: 24 x 24 x 7 cm – 0,86 kg Vol – 0,004 m<sup>3</sup>  
 12 x 12 x 7 cm – 0,6 kg Vol – 0,001 m<sup>3</sup>  
 52,5 x 52,5 x 10 cm – 1,6 kg Vol – 0,028 m<sup>3</sup>  
 Produkthinweise: DALI auf Anfrage

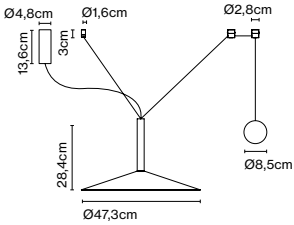

Dimmable



CE

ERC

UK  
CA

Kabellänge: 3 m  
 Anschluss: Direktanschluss  
 Kabelfarbe: Schwarz  
 Baldachinfarbe: Schwarz

Produkthinweise: DALI auf Anfrage. Aufpreis 125 €.



A699-011-39-27K

## Milana - 24V

Artikelnr.	Ausführung	Preis
A699-200-35-27K	● Perlweiß (RAL 1013)	160 €
A699-200-39-27K	● Schwarz (RAL 9005)	160 €

<b>Materialien</b>	<b>Dimmbar:</b> Ja
Schirm: Aluminium	Integrierter Dimmer: Nein
	Dimmprotokoll: Hängt vom bestellten
	Netzteil ab. Triac, Casambi
	Nicht kompatibel mit DALI

Produktart: Pendelleuchten  
 Lichtquelle: LED SMD 24Vdc 7,2W 2700K CRI90 372lm  
 Leuchte: (Netzteil nicht inklusive)  
 Gewicht: Netto 0,25 kg – Brutto 0,61 kg  
 Verpackung: 24 x 24 x 7 cm – 0,61 kg Vol – 0,004 m<sup>3</sup>  
 Produkthinweise: Zur Verwendung mit Cluster.  
 1 Stk. Zubehör Haken enthalten  
 LED inklusive

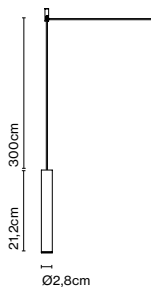

Dimmable



CE

ERC

UK  
CA

Kabellänge: 3 m  
 Anschluss: Direktanschluss  
 Kabelfarbe: Schwarz



## Milana 32 - 24V

Artikelnr.	Ausführung	Preis
A699-201-35-27K	● Perlweiß (RAL 1013)	248 €
A699-201-39-27K	● Schwarz (RAL 9005)	248 €

Materialien	Dimmbar: Ja
Schirm: Aluminium	Integrierter Dimmer: Nein
Diffusor: Polycarbonat	Dimmprotokoll: Hängt vom bestellten
	Netzteil ab. Triac, Casambi
	Nicht kompatibel mit DALI

Produktart: Pendelleuchten  
 Lichtquelle: LED SMD 24Vdc 7,2W 2700K CRI90 372lm  
 Leuchte: (Netzteil nicht inklusive)  
 Gewicht: Netto 0,77 kg – Brutto 1,43 kg  
 Verpackung: 24 x 24 x 7 cm – 0,61 kg Vol – 0,004 m<sup>3</sup>  
 36,5 x 36,5 x 7,5 cm – 0,82 kg Vol – 0,009 m<sup>3</sup>  
 Produkthinweise: Zur Verwendung mit Cluster.  
 1 Stk. Zubehör Haken enthalten  
 LED inklusive

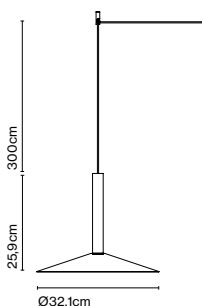

Dimmable



CE

ERC

UK  
CA



A699-201-39-27K

## Milana 47 - 24V

Artikelnr.	Ausführung	Preis
A699-202-35-27K	● Perlweiß (RAL 1013)	299 €
A699-202-39-27K	● Schwarz (RAL 9005)	299 €

Materialien	Dimmbar: Ja
Schirm: Aluminium	Integrierter Dimmer: Nein
Diffusor: Polycarbonat	Dimmprotokoll: Hängt vom bestellten
	Netzteil ab. Triac, Casambi
	Nicht kompatibel mit DALI

Produktart: Pendelleuchten  
 Lichtquelle: LED SMD 24Vdc 7,2W 2700K CRI90 372lm  
 Leuchte: (Netzteil nicht inklusive)  
 Gewicht: Netto 1,2 kg – Brutto 2,5 kg  
 Verpackung: 24 x 24 x 7 cm – 0,76 kg Vol – 0,004 m<sup>3</sup>  
 52,5 x 52,5 x 10 cm – 1,56 kg Vol – 0,028 m<sup>3</sup>  
 Produkthinweise: Zur Verwendung mit Cluster.  
 1 Stk. Zubehör Haken enthalten  
 LED inklusive

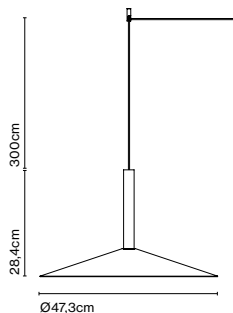

Dimmable



CE

ERC

UK  
CA



A699-202-35-27K



## Milana 8

Artikelnr.	Ausführung	Preis
A699-135-35-27K	● Perlweiß (RAL 1013)	330 €
A699-135-39-27K	● Schwarz (RAL 9005)	330 €

Materialien	Dimmbar: Ja
Schirm: Aluminium	Integrierter Dimmer: Nein
Diffusor: gepresstes Glas	Dimmprotokoll: Triac, DALI

Produktart: Pendelleuchten  
 Lichtquelle: LED SMD 700mA 8,6W 2700K CRI90 372lm  
 Leuchte: 220 - 240 VAC TRIAC 8,72W 340lm  
 Gewicht: Netto 0,6 kg – Brutto 0,96 kg  
 Verpackung: 24 x 24 x 7 cm – 0,96 kg Vol – 0,004 m<sup>3</sup>  
 Produkthinweise: DALI auf Anfrage

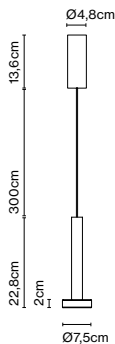

Dimmable



CE

ERC

UK  
CA

Kabellänge: 3 m  
 Anschluss: Direktanschluss  
 Kabelfarbe: Schwarz  
 Baldachinfarbe: Schwarz

Produkthinweise: DALI auf Anfrage. Aufpreis 125 €.



A699-135-39-27K

## Milana 8 - 24V NEU

Artikelnr.	Ausführung	Preis
A699-136-35-27K	● Perlweiß (RAL 1013)	209 €
A699-136-39-27K	● Schwarz (RAL 9005)	209 €

Materialien	Dimmbar: Ja
Schirm: Aluminium	Integrierter Dimmer: Nein
Diffusor: gepresstes Glas	Dimmprotokoll: Hängt vom bestellten
	Netzteil ab. Triac, Casambi
	Nicht kompatibel mit DALI

Produktart: Pendelleuchten  
 Lichtquelle: LED SMD 24Vdc 7,2W 2700K CRI90 372lm  
 Leuchte: (Netzteil nicht inklusive)  
 Gewicht: Netto 0,5 kg – Brutto 0,86 kg  
 Verpackung: 24 x 24 x 7 cm – 0,86 kg Vol – 0,004 m<sup>3</sup>  
 Produkthinweise: Zur Verwendung mit Cluster.  
 1 Stk. Zubehör Haken enthalten  
 LED inklusive

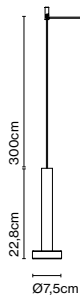

Dimmable



CE

ERC

UK  
CA

Kabellänge: 3 m  
 Anschluss: Direktanschluss  
 Kabelfarbe: Schwarz



A699-136-35-27K



## Ersatzteile

Artikelnr.	Produkt	Ausführung	Ersatzteil	Preis
R699-025	Milana 32	Perlweiß	Schirm	88 €
R699-024	Milana 32	Schwarz	Schirm	88 €
R699-029	Milana 47	Perlweiß	Schirm	139 €
R699-028	Milana 47	Schwarz	Schirm	139 €





### Neón de Luz NL - A 125

Artikelnr.	Ausführung	Dimmung	Klasse	Preis
A70-501	● Aluminium LED *	-	II	616 €
A70-512	● Aluminium LED *	DALI	II	689 €

Materialien: Polycarbonat mit Reflektoren  
 Struktur: Polycarbonat mit Reflektoren  
 Halterungen: Verchromtes Zamak  
 Reaktanzbox: Polycarbonat

Dimmbar: Abhängig vom Modell  
 Integrierter Dimmer: Nein  
 Dimmprotokoll: DALI

Produktart: Wandleuchten  
 Lichtquelle: LED SMD 450mA 38,9W 3000K CRI80 5190lm  
 Leuchte: 220 - 240 VAC 40,35W 3020lm  
 220 - 240 VAC DALI 40,29W 3020lm  
 Gewicht: Netto 2,1 kg – Brutto 3 kg  
 Verpackung: 127 x 8 x 8 cm – 1,8 kg Vol – 0,008 m<sup>3</sup>  
 58 x 22 x 5 cm – 1,2 kg Vol – 0,006 m<sup>3</sup>

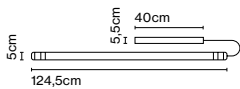

Dimmable



CE

ERC

UK  
CA

Anschluss: Direktanschluss  
 Kabelfarbe: Transparent  
 Baldachinfarbe: Weiß



## Neón de Luz NL - A 155

Artikelnr.	Ausführung	Dimmung	Klasse	Preis
A70-502	● Aluminium LED *	-	II	709 €
A70-513	● Aluminium LED *	DALI	II	781 €

Materialien: Dimmbar: Abhängig vom Modell  
 Struktur: Polycarbonat mit Reflektoren Integrierter Dimmer: Nein  
 Halterungen: Verchromtes Zamak Dimmprotokoll: DALI  
 Reaktanzbox: Polycarbonat

Produktart: Wandleuchten

Lichtquelle: LED SMD 450mA 51,25W 3000K CRI80 8715lm

Leuchte: 220 - 240 VAC 55,98W 4274lm

220 - 240 VAC DALI 55,8W 4274lm

Gewicht: Netto 2,2 kg – Brutto 3,5 kg

Verpackung: 158 x 8 x 8 cm – 2,3 kg Vol – 0,010 m<sup>3</sup>

58 x 22 x 5 cm – 1,2 kg Vol – 0,006 m<sup>3</sup>

LED inklusive

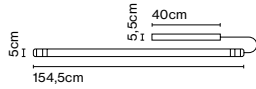

Dimmable



CE

ERC

UK  
CA

Anschluss: Direktanschluss

Kabelfarbe: Transparent

Baldachinfarbe: Weiß



A70-502

## Neón de Luz NL - S 125

Artikelnr.	Ausführung	Dimmung	Klasse	Preis
A70-504	● Aluminium LED *	-	II	651 €
A70-516	● Aluminium LED *	DALI	II	723 €

Materialien: Dimmbar: Abhängig vom Modell  
 Struktur: Polycarbonat mit Reflektoren Integrierter Dimmer: Nein  
 Halterungen: Verchromtes Zamak Dimmprotokoll: DALI  
 Reaktanzbox: Polycarbonat

Produktart: Pendelleuchten

Lichtquelle: LED SMD 450mA 38,9W 3000K CRI80 5190lm

Leuchte: 220 - 240 VAC 40,35W 3020lm

220 - 240 VAC 40,29W 3020lm

Gewicht: Netto 2,1 kg – Brutto 2,74 kg

Verpackung: 127 x 8 x 8 cm – 1,54 kg Vol – 0,008 m<sup>3</sup>

51 x 17 x 8 cm – 1,2 kg Vol – 0,006 m<sup>3</sup>

LED inklusive

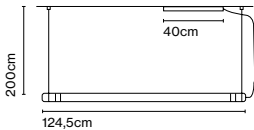

Dimmable



CE

ERC

UK  
CA

Kabellänge: 2 m

Anschluss: Direktanschluss

Kabelfarbe: Transparent

Baldachinfarbe: Weiß



A70-504

## Neón de Luz NL - S 155

Artikelnr.	Ausführung	Dimmung	Klasse	Preis
A70-505	● Aluminium LED *	-	II	740 €
A70-517	● Aluminium LED *	DALI	II	811 €

Materialien  
Struktur: Polycarbonat mit Reflektoren  
Halterungen: Verchromtes Zamak  
Reaktanzbox: Polycarbonat

Dimmbar: Abhängig vom Modell  
Integrierter Dimmer: Nein  
Dimmprotokoll: DALI

Produktart: Pendelleuchten  
Lichtquelle: LED SMD 450mA 51,25W 3000K CRI80 8715lm  
Leuchte: 220 - 240 VAC 55,98W 4274lm  
220 - 240 VAC DALI 55,82W 4274lm  
Gewicht: Netto 2,3 kg – Brutto 3,2 kg  
Verpackung: 158 x 8 x 8 cm – 2 kg Vol – 0,010 m<sup>3</sup>  
58 x 22 x 5 cm – 1,2 kg Vol – 0,006 m<sup>3</sup>  
LED inklusive

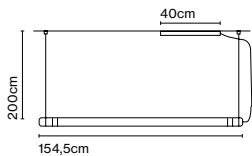

Dimmable



CE

ERC

UK  
CA

Kabellänge: 2 m  
Anschluss: Direktanschluss  
Kabelfarbe: Transparent  
Baldachinfarbe: Weiß



A70-505







## N°8

Artikelnr.	Ausführung	Preis
A670-001	● Eiche	437 €
A670-002	● Wenge	437 €

Materialien Dimmbar: Nein  
 Wandhalterung: Metall  
 Arm: Metall mit geflochtenem Gewebe  
 Leuchtkopf: Holz

Produktart: Wandleuchten  
 Lichtquelle: LED SMD 700mA 2,1W 2700K CRI80 226,5lm  
 Leuchte: 100 - 240 VAC 4,25 W  
 Gewicht: Netto 0,62 kg – Brutto 1,15 kg  
 Verpackung: 69 x 17 x 12 cm – 1,15 kg Vol – 0,01 m<sup>3</sup>  
 LED inklusive

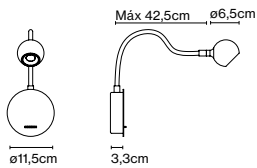

A670-001



Die neue Wegeleuchte Palosanto strahlt Diskretion aus, ohne minimalistisch zu wirken. Das vielfältige und funktionale Design bietet direktes Licht zur Beleuchtung von Außenbereichen. Das Modell ist in drei verschiedenen Höhen erhältlich, wobei

die 30 und 60 cm hohen Ausführungen mit einem Lichtspot ausgestattet sind und die 90 cm hohe Variante die Wahl zwischen einem oder zwei lässt.



Palosanto B 5/30

Artikelnr.	Ausführung	Leistung	Preis
A722-010-39-27K ☹	● Schwarz (RAL 9005)	2,8W	368 €
A722-015-39-27K ☹	● Schwarz (RAL 9005)	6,3W	368 €
A722-010-31-27K ☹	● Rostbraun	2,8W	368 €
A722-015-31-27K ☹	● Rostbraun	6,3W	368 €

Materialien  
 Diffusor: Aluminium  
 Struktur: Aluminium

Dimmbar: Ja  
 Integrierter Dimmer: Nein  
 Dimmprotokoll: Hängt vom bestellten Netzteil ab.

Produktart: Bollard  
 Lichtquelle: LED SMD 24Vdc 2,8W 2700K CRI90  
 LED SMD 24Vdc 6,3W 2700K CRI90  
 Leuchte: (Netzteil nicht inklusive)  
 Streuscheibe mit 27°-Öffnung. Blendschutzgitter in der Verpackung enthalten.

Produktthinweise: 24V-Netzteil muss separat bestellt werden.  
 Streuscheiben mit 14°- und 37°-Öffnung auf Anfrage. Aufpreis 30€.  
 3000K auf Anfrage. Aufpreis 15€.  
 Der Strahler lässt sich am Schaft um 14 cm in der Höhe verstellen.  
 LED inklusive

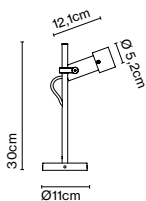

Dimmable



IP65

CE

ERC

UK  
CA

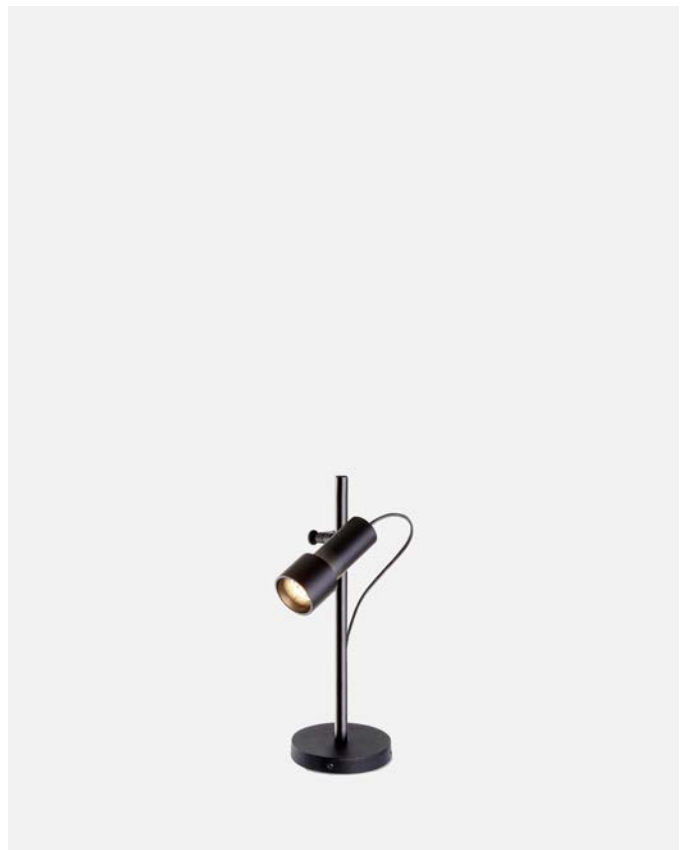

A722-010-39-27K

Kabellänge: 2,6 m

## Palosanto B 5/60

Artikelnr.	Ausführung	Leistung	Preis
A722-011-39-27K	● Schwarz (RAL 9005)	2,8W	378 €
A722-016-39-27K	● Schwarz (RAL 9005)	6,3W	378 €
A722-011-31-27K	● Rostbraun	2,8W	378 €
A722-016-31-27K	● Rostbraun	6,3W	378 €

Materialien	Dimmbar: Ja
Diffusor: Aluminium	Integrierter Dimmer: Nein
Struktur: Aluminium	Dimmprotokoll: Hängt vom bestellten Netzteil ab.

Produktart: Bollard  
 Lichtquelle: LED SMD 24Vdc 2,8W 2700K CRI90  
 LED SMD 24Vdc 6,3W 2700K CRI90  
 Leuchte: (Netzteil nicht inklusive)  
 Streuscheibe mit 27°-Öffnung. Blendschutzzelle in der Verpackung enthalten.

Produkthinweise: 24V-Netzteil muss separat bestellt werden.  
 Streuscheiben mit 14°- und 37°-Öffnung auf Anfrage. Aufpreis 30€.  
 3000K auf Anfrage. Aufpreis 15€.  
 Der Strahler lässt sich am Schaft um 20 cm in der Höhe verstellen.  
 LED inklusive

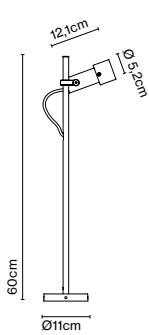

Kabellänge: 2,5 m

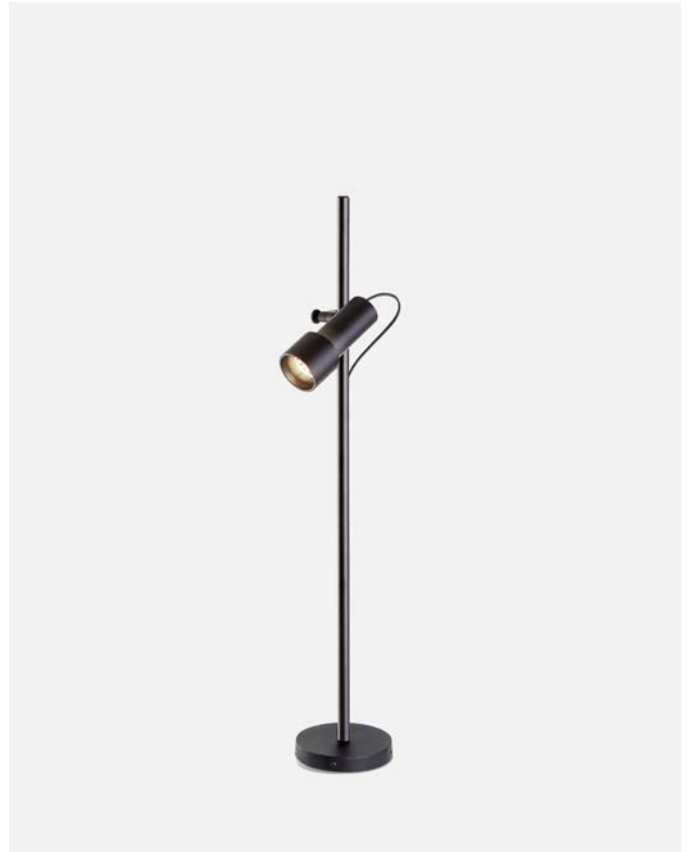

A722-011-39-27K

## Palosanto B 5/83

Artikelnr.	Ausführung	Leistung	Preis
A722-012-39-27K	● Schwarz (RAL 9005)	2,8W	388 €
A722-017-39-27K	● Schwarz (RAL 9005)	6,3W	388 €
A722-012-31-27K	● Rostbraun	2,8W	388 €
A722-017-31-27K	● Rostbraun	6,3W	388 €

Materialien	Dimmbar: Ja
Diffusor: Aluminium	Integrierter Dimmer: Nein
Struktur: Aluminium	Dimmprotokoll: Hängt vom bestellten Netzteil ab.

Produktart: Bollard  
 Lichtquelle: LED SMD 24Vdc 2,8W 2700K CRI90  
 LED SMD 24Vdc 6,3W 2700K CRI90  
 Leuchte: (Netzteil nicht inklusive)  
 Streuscheibe mit 27°-Öffnung. Blendschutzzelle in der Verpackung enthalten.

Produkthinweise: 24V-Netzteil muss separat bestellt werden.  
 Streuscheiben mit 14°- und 37°-Öffnung auf Anfrage. Aufpreis 30€.  
 3000K auf Anfrage. Aufpreis 15€.  
 Der Strahler lässt sich am Schaft um 21,5 cm in der Höhe verstellen.  
 LED inklusive

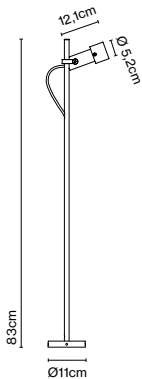

Kabellänge: 2 m



A722-012-39-27K





## Palosanto B 5x2/83

Artikelnr.	Ausführung	Leistung	Preis
A722-013-39-27K	● Schwarz (RAL 9005)	2,8W	704 €
A722-018-39-27K	● Schwarz (RAL 9005)	6,3W	704 €
A722-013-31-27K	● Rostbraun	2,8W	704 €
A722-018-31-27K	● Rostbraun	6,3W	704 €

Materialien	Dimmbar: Ja
Diffusor: Aluminium	Integrierter Dimmer: Nein
Struktur: Edelstahl	Dimmprotokoll: Hängt vom bestellten Netzteil ab.

Produktart: Bollard  
 Lichtquelle: LED SMD 24Vdc 2,8W 2700K CRI90  
 LED SMD 24Vdc 6,3W 2700K CRI90  
 Leuchte: (Netzteil nicht inklusive)  
 Streuscheibe mit 27°-Öffnung. Blendschutzzelle in der Verpackung enthalten.

Produktthinweise: 24V-Netzteil muss separat bestellt werden.  
 Streuscheiben mit 14°- und 37°-Öffnung auf Anfrage. Aufpreis 30€.  
 3000K auf Anfrage. Aufpreis 15€.  
 Der Strahler lässt sich am Schaft um 21,5 cm in der Höhe verstellen.  
 LED inklusive

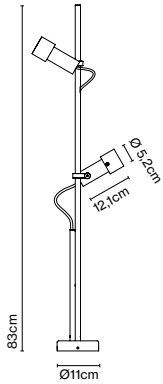

Dimmable



CE

IP65

ERC

UK

CR

Kabellänge: 2 m



A722-013-39-27K

## Palosanto A 5

Artikelnr.	Ausführung	Leistung	Preis
A722-014-39-27K	● Schwarz (RAL 9005)	2,8W	327 €
A722-019-39-27K	● Schwarz (RAL 9005)	6,3W	327 €
A722-014-31-27K	● Rostbraun	2,8W	327 €
A722-019-31-27K	● Rostbraun	6,3W	327 €

Materialien	Dimmbar: Ja
Diffusor: Aluminium	Integrierter Dimmer: Nein
Struktur: Aluminium	Dimmprotokoll: Hängt vom bestellten Netzteil ab.

Produktart: Wall  
 Lichtquelle: LED SMD 24Vdc 2,8W 2700K CRI90  
 LED SMD 24Vdc 6,3W 2700K CRI90  
 Leuchte: (Netzteil nicht inklusive)  
 Streuscheibe mit 27°-Öffnung. Blendschutzzelle in der Verpackung enthalten.

Produktthinweise: 24V-Netzteil muss separat bestellt werden.  
 Streuscheiben mit 14°- und 37°-Öffnung auf Anfrage. Aufpreis 30€.  
 3000K auf Anfrage. Aufpreis 15€.  
 LED inklusive

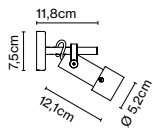

Dimmable



CE

IP65

ERC

UK

CR



A722-014-39-27K

## Zubehör Erdspieß

Artikelnr.	Ausführung	Preis
A662-555	● Edelstahl	78 €

Materialien  
Struktur: Edelstahl 316 L

Produktart: Zubehör  
Gewicht: Netto 0,3 kg – Brutto 0,4 kg  
Verpackung: 14 x 14 x 28 cm – 0,4 kg – VOL - 0,006 m<sup>3</sup>

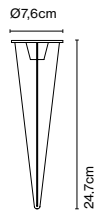

### Ginger: Netzteil mit IP Schutz - nicht dimmbar

Artikelnr.	Beschreibung	Dimmung	Klasse	Preis
968-249	Netzteil 20W - 24V - IP68	-	II	149 €
968-250	Netzteil 70W - 24V - IP67	-	II	179 €

### Ginger: Netzteil ohne IP Schutz - dimmbar

Artikelnr.	Beschreibung	Dimmung	Klasse	Preis
968-223-23	Netzteil 20W - 24V	Triac	II	68 €
968-205	Netzteil 50W - 24V	Triac	II	112 €
968-227	Netzteil 35W - 24V	DALI	II	147 €
968-206	Netzteil 60W - 24V	DALI	II	176 €

### Ginger: Anschlussbox IP67 inkl. Netzteil

Artikelnr.	Beschreibung	Dimmung	Klasse	Preis
A666-210	Anschlussbox 50W - 24V - IP67 (230 x 126 x 56mm)	Triac	II	356 €
A666-211	Anschlussbox 35W - 24V - IP67 (230 x 126 x 56mm)	DALI	II	383 €
A666-212	Anschlussbox 120W - 24V - IP67 (280 x 165 x 82mm)	DALI	II	626 €
A666-611	Anschlussbox 35W - 24V - IP67 (230 x 126 x 56mm)	Casambi	II	590 €
A666-612	Anschlussbox 120W - 24V - IP67 (280 x 165 x 82mm)	Casambi	II	833 €



### Ginger: Zubehör Verbindungsstück

Artikelnr.	Beschreibung	Preis
A963-001	Klemmenblock IP68 H2O Stop Anti-Kondensation mit 2 Weg und 4 poligem Anschluss. (Kabel ø5,5 ÷ 12 mm).	54 €
A963-002	Klemmenblock IP68 H2O Stop Anti-Kondensation mit 3/4 Weg und 4 poligem Anschluss. (Kabel ø5,5 ÷ 12 mm).	105 €





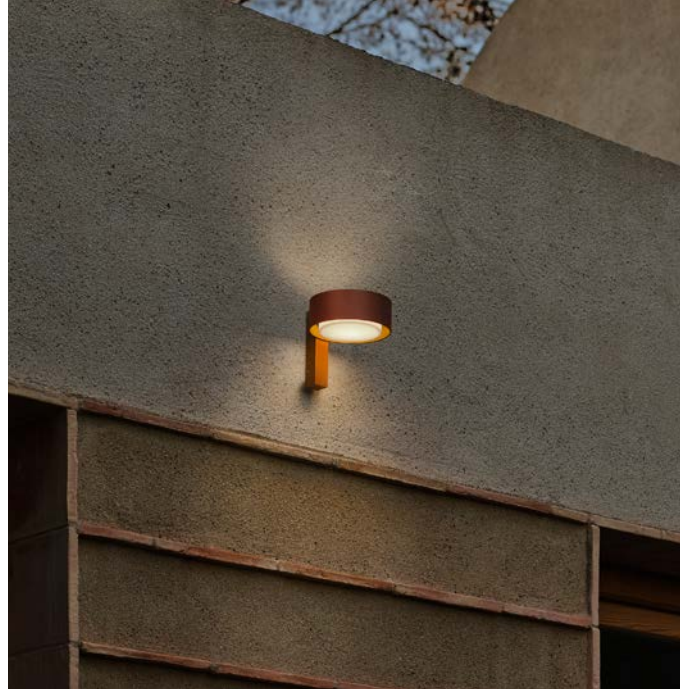

Ein gutes Design ist eines, das lange Bestand hat. Dies ist der Fall bei der Plaff-on!, einer Leuchte, die seit fast zehn Jahren Decken und Wände beleuchtet. Diese funktionelle Kollektion wird um eine Pendel- und eine Girlandenversion sowie um

eine neue rostbraune Ausführung erweitert, die sich gut in jeden Außenbereich integrieren.



Plaff-on! 16 IP65

Artikelnr.	Ausführung	Preis
A628-050 	● Schwarz (RAL 9005)	248 €
A628-050-31-27K 	● Rostbraun	248 €
A628-050-35-27K	● Weiß (RAL 9010) <span style="border: 1px solid black; border-radius: 50%; padding: 2px;">NEU</span>	248 €

Materialien	Dimmbar: Ja
Struktur: Aluminium	Integrierter Dimmer: Nein
Schirm: Opal geblasenes Glas	Dimmprotokoll: Triac

Produktart: Wandleuchten / Deckenleuchten  
 Lichtquelle: LED COB 230 VAC 8W 2700K CRI90 57lm  
 Leuchte: 230 VAC TRIAC 8,47W 225lm  
 Gewicht: Netto 0,8 kg – Brutto 1,2 kg  
 Verpackung: 22 x 22 x 17 cm – 1,2 kg Vol – 0,008 m<sup>3</sup>  
 LED inklusive

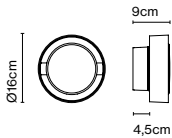

 Dimmable

 CE

 EAC

 UK CR

 IP65

**IP65**

Anschluss: Direktanschluss

Produktthinweise: 3000K auf Anfrage. Aufpreis 110 €.



A628-050-31-27K

## Signaletik-Front

Artikelnr.	Beschreibung	Preis
-	1 - 3 St.	159 €
-	4 - 10 St.	106 €
-	11 - 25 St.	84 €
-	26 oder mehr St.	64 €

Produktart: Zubehör  
Auf Anfrage.

Signaletik kann aus unterschiedlichen Ziffern oder Buchstaben in Standardtypografien bestehen.

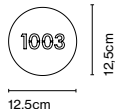

## Plaff-on! 33 LED IP54

Artikelnr.	Ausführung	Dimmung	CCT	Preis
A628-054	● Schwarz (RAL 9005)	Triac	27K	446 €
A628-055	● Schwarz (RAL 9005)	DALI	27K	521 €
A628-065	● Schwarz (RAL 9005)	Triac	27K - 30K - 40K	467 €
A628-054-31-27K	● Rostbraun	Triac	27K	446 €
A628-055-31-27K	● Rostbraun	DALI	27K	521 €
A628-065-31-3CCT	● Rostbraun	Triac	27K - 30K - 40K	467 €

Materialien: Aluminium  
Struktur: Aluminium  
Schirm: Opal geblasenes Glas

Dimmbar: Ja  
Integrierter Dimmer: Nein  
Dimmprotokoll: Triac, DALI, Casambi

Produktart: Wandleuchten / Deckenleuchten  
Lichtquelle: LED SMD 700mA 21,8W 2700K CRI90 2654lm  
Leuchte: 220 - 240 VAC TRIAC 27W 1941lm  
220 - 240 VAC DALI 26,1W 1941lm

Lichtquelle: LED SMD 700mA 21,8W 3000K CRI90 2929lm  
Leuchte: 220 - 240 VAC TRIAC 26,95W

Lichtquelle: LED SMD 700mA 21,8W 4000K CRI90 3049lm  
Leuchte: 220 - 240 VAC TRIAC 26,95W  
Gewicht: Netto 4 kg – Brutto 4,5 kg  
Verpackung: 40 x 40 x 21 cm – 4,5 kg Vol – 0,03 m<sup>3</sup>  
LED inklusive

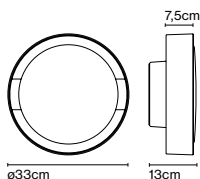

Dimmable

IP54

CE

UK  
CA

ERC

Anschluss: Direktanschluss

Das 3-CCT Modell verfügt über einen integrierten Schalter zur Auswahl der gewünschten Farbtemperatur bei der Installation.



Produkthinweise: Casambi auf Anfrage. Aufpreis 210 €

A628-054

## Plaff-on! 33 IP54

Artikelnr.	Ausführung	Preis
A628-053 ☹☺	● Schwarz (RAL 9005)	299 €
A628-053-31	● Rostbraun	299 €

Materialien  
 Struktur: Aluminium  
 Schirm: Opal geblasenes Glas

Produktart: Wandleuchten / Deckenleuchten  
 Lichtquelle: 2x E27 LED Standard 8W  
 Gewicht: Netto 4,1 kg – Brutto 4,5 kg  
 Verpackung: 40 x 40 x 21 cm – 4,5 kg Vol – 0,03 m<sup>3</sup>

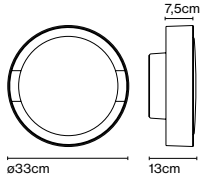

**IP54**



A628-053-31

Anschluss: Direktanschluss

## Plaff-on! 50 LED IP54

Artikelnr.	Ausführung	Dimmung	CCT	Preis
A628-057 ☹☺	● Schwarz (RAL 9005)	Triac	27K	735 €
A628-058	● Schwarz (RAL 9005)	DALI	27K	751 €
A628-066	● Schwarz (RAL 9005)	Triac	27K - 30K - 40K	762 €
A628-057-31-27K	● Rostbraun	Triac	27K	735 €
A628-058-31-27K	● Rostbraun	DALI	27K	751 €
A628-066-31-3CCT	● Rostbraun	Triac	27K - 30K - 40K	762 €

Materialien  
 Struktur: Aluminium  
 Schirm: Opal geblasenes Glas

Dimmbar: Ja  
 Integrierter Dimmer: Nein  
 Dimmprotokoll: Triac, DALI, Casambi

Produktart: Wandleuchten / Deckenleuchten  
 Lichtquelle: LED SMD 700mA 28,4W 2700K CRI90 3318lm  
 Leuchte: 220 - 240 VAC TRIAC 34W 2172lm  
 220 - 240 VAC DALI 33,25W 2172lm

Lichtquelle: LED SMD 700mA 28,4W 3000K CRI90 3753lm  
 Leuchte: 220 - 240 VAC TRIAC 34W

Lichtquelle: LED SMD 700mA 28,4W 4000K CRI90 3798lm  
 Leuchte: 220 - 240 VAC TRIAC 34W  
 Gewicht: Netto 7,2 kg – Brutto 8,5 kg  
 Verpackung: 60 x 60 x 25 cm – 8,5 kg Vol – 0,09 m<sup>3</sup>  
 LED inklusive

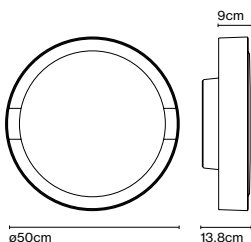

**IP54**

Anschluss: Direktanschluss

Das 3-CCT Modell verfügt über einen integrierten Schalter zur Auswahl der gewünschten Farbtemperatur bei der Installation



A628-057

Produkthinweise: Casambi auf Anfrage. Aufpreis 210 €

## Plaff-on! 50 IP54

Artikelnr.	Ausführung	Preis
A628-056 	● Schwarz (RAL 9005)	509 €
A628-056-31	● Rostbraun	509 €

### Materialien

Struktur: Aluminium  
Schirm: Opal geblasenes Glas

Produktart: Wandleuchten / Deckenleuchten

Lichtquelle: 4x E27 LED Standard 8W

Gewicht: Netto 6,6 kg – Brutto 8,5 kg

Verpackung: 60 x 60 x 25 cm – 8,5 kg Vol – 0,09 m<sup>3</sup>

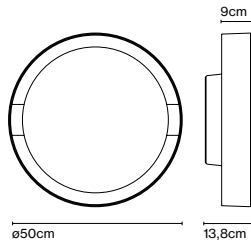

CE

ERC

UK  
CR



IP54



Anschluss: Direktanschluss

A628-056

## Plaff-on! A IP65

Artikelnr.	Ausführung	Preis
A628-061-39-27K 	● Schwarz (RAL 9005)	291 €
A628-061-31-27K 	● Rostbraun	291 €
A628-061-35-27K	● Weiß (RAL 9010) 	291 €

### Materialien

Struktur: Aluminium  
Schirm: Opal geblasenes Glas

Dimmbar: Ja

Integrierter Dimmer: Nein

Dimmprotokoll: Triac

Produktart: Wandleuchten

Lichtquelle: LED COB 230 VAC 8W 2700K CRI90 571lm

Leuchte: 230 VAC TRIAC 8,47W 225lm

Gewicht: Netto 0,8 kg – Brutto 1,2 kg

Verpackung: 22 x 22 x 16,5 cm – 1,2 kg Vol – 0,008 m<sup>3</sup>

LED inklusive

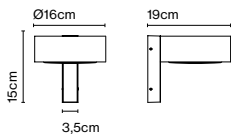

Dimmable

CE

ERC

UK  
CR



IP65



Anschluss: Direktanschluss

Produkthinweise: 3000K auf Anfrage. Aufpreis 110 €.

A628-061-31-27K







## Plaff-on! S 16 IP65

Artikelnr. Deutschland	Ausführung	Preis
A628-072-31-27K $\approx$ ⊙	● Rostbraun	363 €
A628-072-39-27K $\approx$ ⊙	▲ Schwarz-Weiß (RAL 9005)	363 €

Artikelnr. Schweiz	Ausführung	Preis
A628-078-31-27K	● Rostbraun	383 €
A628-078-39-27K	▲ Schwarz-Weiß (RAL 9005)	383 €

Materialien	Dimmbar: Ja
Struktur: Aluminium	Integrierter Dimmer: Nein
Schirm: Opal geblasenes Glas	Dimmprotokoll: Triac

Produktart: Pendelleuchten  
 Lichtquelle: LED COB 230 VAC 8W 2700K CRI90 571lm  
 Leuchte: 230 VAC TRIAC 8,47W 225lm  
 Gewicht: Netto 1,3 kg – Brutto 1,9 kg  
 Verpackung: 22 x 22 x 25 cm – 1,9 kg Vol – 0,01 m<sup>3</sup>  
 LED inklusive

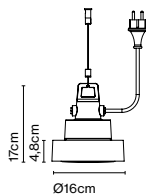

Dimmable



IP65

CE

(Nur CH version)

ERC

UK  
CA



Anschluss: Direktanschluss

Produktthinweise: 3000K auf Anfrage. Aufpreis 110 €.

A628-072-39-27K

## Girlandenzubehör

Artikelnr.	Ausführung	Preis
A628-074	● Edelstahl	59 €

Produktart: Zubehör

CE

ERC

UK  
CA

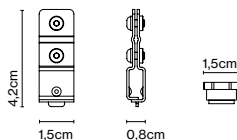

## Baldachin IP65

Artikelnr.	Ausführung	Preis
A628-075-39	● Schwarz (RAL 9005)	69 €

Produktart: Zubehör  
 Gewicht: Netto 0,2 kg – Brutto 0,3 kg  
 Verpackung: 16 x 9 x 15 cm - 0,3 kg – VOL - 0,002 m<sup>3</sup>

CE

ERC

UK  
CA

IP65

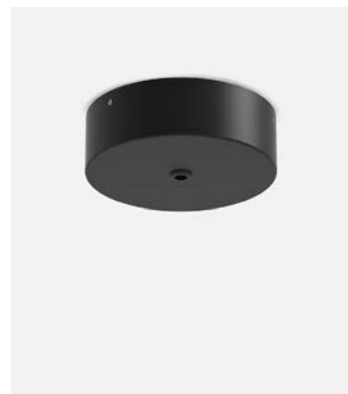

## Plaff-on! B IP65

Artikelnr.	Ausführung	Preis
A628-064-39-27K	● Schwarz (RAL 9005)	521 €
A628-064-31-27K	● Rostbraun	521 €

Materialien	Dimmbar: Ja
Struktur: Aluminium	Integrierter Dimmer: Nein
Schirm: Opal geblasenes Glas	Dimmprotokoll: Triac

Produktart: Wegeleuchten  
 Lichtquelle: LED COB 230 VAC 8W 2700K CRI90 571lm  
 Leuchte: 230 VAC TRIAC 8,47W 225lm  
 Gewicht: Netto 1,8 kg – Brutto 3,4 kg  
 Verpackung: 23,5 x 83 x 33,5 cm – 3,4 kg Vol – 0,07 m<sup>3</sup>  
 LED inklusive

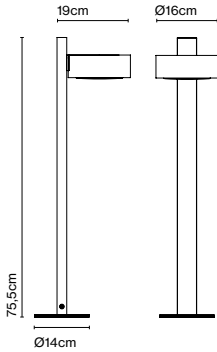

Dimmable



CE

IP65

ERC

UK

CR



A628-064-31-27K

Anschluss: Direktanschluss

Produkthinweise: 3000K auf Anfrage. Aufpreis 110 €.

## Bodenbefestigungsteil

Artikelnr.	Ausführung	Preis
A628-071	● Edelstahl	90 €

Materialien  
 Struktur: Edelstahl 316L

Produktart: Zubehör  
 Gewicht: Netto 0,2 kg – Brutto 0,84 kg  
 Verpackung: 26 x 26 x 20 cm – 0,84 kg – VOL – 0,13 m<sup>3</sup>

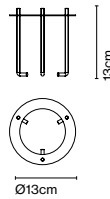

## Ersatzteile

Artikelnr.	Produkt	Ausführung	Ersatzteil	Preis
R628-002	Plaff-on! 16 IP65	-	Glas	90 €
R628-010	Plaff-on! 33 IP54	-	Glas	150 €
R628-011	Plaff-on! 50 IP54	-	Glas	269 €



Die Pendelleuchte Pleat Box entsteht bei einem Experiment, bei dem ein digital erstellter Entwurf von Stofffalten auf keramisches Material übertragen wird, sodass ein organisch anmutendes Design erzeugt wird.

Weil Keramik ein geschmeidiges, formbares Material ist, bietet es die Möglichkeit, einzigartige Objekte zu schaffen.



Pleat Box 13

Artikelnr.	Ausführung	Preis
A636-400-3535	● Weiß - Weiß	398 €
A636-400-3549	● Weiß - Gold	590 €
A636-400-3835	● Grau - Weiß	398 €
A636-400-3849	● Grau - Gold *	590 €
A636-400-4135	● Terrakotta - Weiß	398 €
A636-400-4149	● Terrakotta - Gold *	590 €
A636-400-3935	● Schwarz - Weiß *	398 €
A636-400-3949	● Schwarz - Gold	590 €
A636-400-4235	● Ocker - Weiß	398 €
A636-400-4535	● Dunkelgrün - Weiß	398 €
A636-400-4549	● Dunkelgrün - Gold	590 €

Materialien

Schirm: Keramik, Innenseite mit glänzender, weißer Glasur oder Gold

Baldachin: Keramik

Kabel: Textil

Produktart: Pendelleuchten

Lichtquelle: E27 LED Reflektor 8W

Gewicht: Netto 1,4 kg – Brutto 2 kg

Verpackung: 24 x 24 x 53 cm – 2 kg Vol – 0,03 m<sup>3</sup>

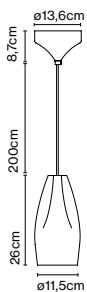

Kabellänge: 2 m  
 Anschluss: Direktanschluss  
 Kabelfarbe: Schwarzes Textilkabel  
 Baldachinfarbe: Gleiche Farbe wie Schirm



A636-400-3549



## Pleat Box 13 LED

Artikelnr.	Ausführung	Preis
A636-401-3535-27K	● Weiß - Weiß	499 €
A636-401-3549-27K	● Weiß - Gold	681 €
A636-401-3835-27K	● Grau - Weiß	499 €
A636-401-3849-27K	● Grau - Gold *	681 €
A636-401-4135-27K	● Terrakotta - Weiß	499 €
A636-401-4149-27K	● Terrakotta - Gold *	681 €
A636-401-3935-27K	● Schwarz - Weiß *	499 €
A636-401-3949-27K	● Schwarz - Gold	681 €
A636-401-4235-27K	● Ocker - Weiß	499 €
A636-401-4535-27K	● Dunkelgrün - Weiß	499 €
A636-401-4549-27K	● Dunkelgrün - Gold	681 €

Materialien  
 Schirm: Keramik, Innenseite mit glänzender, weißer Glasur oder Gold  
 Baldachin: Keramik  
 Kabel: Textil

Dimmbar: Ja  
 Integrierter Dimmer: Nein  
 Dimmprotokoll: Triac, DALI

Produktart: Pendelleuchten  
 Lichtquelle: LED SMD 350mA 4,05W 2700K CRI90 463lm  
 Leuchte: 220 - 240 VAC TRIAC 5,72W 165lm  
 Gewicht: Netto 1,65 kg – Brutto 2,3 kg  
 Verpackung: 24 x 24 x 53 cm – 2,3 kg Vol – 0,03 m<sup>3</sup>  
 LED inklusive

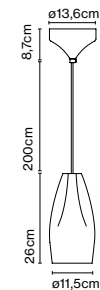

Dimmable



CE

UK  
CA

ERC

Kabellänge: 2 m  
 Anschluss: Direktanschluss  
 Kabelfarbe: Schwarzes Textilkabel  
 Baldachinfarbe: Gleiche Farbe wie Schirm  
 Produkthinweise: 3000K auf Anfrage. Aufpreis 60 €.  
 DALI auf Anfrage. Aufpreis 90 €.



A636-401-3949-27K

## Pleat Box 24

Artikelnr.	Ausführung	Preis
A636-402-3535	● Weiß - Weiß	412 €
A636-402-3549	● Weiß - Gold	590 €
A636-402-3835	● Grau - Weiß	412 €
A636-402-3849	● Grau - Gold *	590 €
A636-402-4135	● Terrakotta - Weiß	412 €
A636-402-4149	● Terrakotta - Gold *	590 €
A636-402-3935	● Schwarz - Weiß *	412 €
A636-402-3949	● Schwarz - Gold	590 €
A636-402-4235	● Ocker - Weiß	412 €
A636-402-4535	● Dunkelgrün - Weiß	412 €
A636-402-4549	● Dunkelgrün - Gold	590 €

Materialien  
 Schirm: Keramik, Innenseite mit glänzender, weißer Glasur oder Gold  
 Baldachin: Keramik  
 Kabel: Textil

Produktart: Pendelleuchten  
 Lichtquelle: E14 LED 5W  
 Gewicht: Netto 1,9 kg – Brutto 2,5 kg  
 Verpackung: 36 x 36 x 30 cm – 2,5 kg Vol – 0,04 m<sup>3</sup>

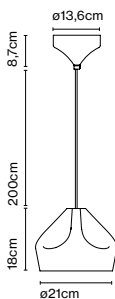

CE

ERC

UK  
CA



Kabellänge: 2 m  
 Anschluss: Direktanschluss  
 Kabelfarbe: Schwarzes Textilkabel  
 Baldachinfarbe: Gleiche Farbe wie Schirm



A636-402-3849



## Pleat Box 24 LED

Artikelnr.	Ausführung	Preis
A636-403-3535-27K	● Weiß - Weiß	604 €
A636-403-3549-27K	● Weiß - Gold	780 €
A636-403-3835-27K	● Grau - Weiß	604 €
A636-403-3849-27K	● Grau - Gold *	780 €
A636-403-4135-27K	● Terrakotta - Weiß	604 €
A636-403-4149-27K	● Terrakotta - Gold *	780 €
A636-403-3935-27K	● Schwarz - Weiß *	604 €
A636-403-3949-27K	● Schwarz - Gold	780 €
A636-403-4235-27K	● Ocker - Weiß	604 €
A636-403-4535-27K	● Dunkelgrün - Weiß	604 €
A636-403-4549-27K	● Dunkelgrün - Gold	780 €

Materialien  
 Schirm: Keramik, Innenseite mit glänzender, weißer Glasur oder Gold  
 Baldachin: Keramik  
 Kabel: Textil

Dimmbar: Ja  
 Integrierter Dimmer: Nein  
 Dimmprotokoll: Triac, DALI

Produktart: Pendelleuchten  
 Lichtquelle: LED SMD 700mA 8,2W 2700K CRI90 913lm  
 Leuchte: 220 - 240 VAC TRIAC 9,89W 113lm  
 Gewicht: Netto 1,9 kg – Brutto 2,5 kg  
 Verpackung: 36 x 36 x 30 cm – 2,5 kg Vol – 0,04 m<sup>3</sup>  
 LED inklusive

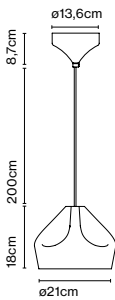

Kabellänge: 2 m  
 Anschluss: Direktanschluss  
 Kabelfarbe: Schwarzes Textilkabel  
 Baldachinfarbe: Gleiche Farbe wie Schirm  
 Produkthinweise: 3000K auf Anfrage. Aufpreis 60 €.  
 DALI auf Anfrage. Aufpreis 90 €.



A636-403-4235-27K

## Pleat Box 36

Artikelnr.	Ausführung	Preis
A636-404-3535	● Weiß - Weiß	595 €
A636-404-3549	● Weiß - Gold	818 €
A636-404-3835	● Grau - Weiß	595 €
A636-404-3849	● Grau - Gold *	818 €
A636-404-4135	● Terrakotta - Weiß	595 €
A636-404-4149	● Terrakotta - Gold *	818 €
A636-404-3935	● Schwarz - Weiß *	595 €
A636-404-3949	● Schwarz - Gold	818 €
A636-404-4235	● Ocker - Weiß	595 €
A636-404-4535	● Dunkelgrün - Weiß	595 €
A636-404-4549	● Dunkelgrün - Gold	818 €

Materialien  
 Schirm: Keramik, Innenseite mit glänzender, weißer Glasur oder Gold  
 Baldachin: Keramik  
 Kabel: Textil

Produktart: Pendelleuchten  
 Lichtquelle: E14 LED 5W  
 Gewicht: Netto 2,6 kg – Brutto 3,7 kg  
 Verpackung: 49 x 49 x 29 cm – 3,7 kg Vol – 0,07 m<sup>3</sup>

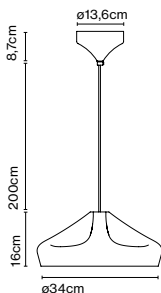

Kabellänge: 2 m  
 Anschluss: Direktanschluss  
 Kabelfarbe: Schwarzes Textilkabel  
 Baldachinfarbe: Gleiche Farbe wie Schirm



A636-404-4535

## Pleat Box 36 LED

Artikelnr.	Ausführung	Preis
A636-405-3535-27K	● Weiß - Weiß	769 €
A636-405-3549-27K	● Weiß - Gold	989 €
A636-405-3835-27K	● Grau - Weiß	769 €
A636-405-3849-27K	● Grau - Gold *	989 €
A636-405-4135-27K	● Terrakotta - Weiß	769 €
A636-405-4149-27K	● Terrakotta - Gold *	989 €
A636-405-3935-27K	● Schwarz - Weiß *	769 €
A636-405-3949-27K	● Schwarz - Gold	989 €
A636-405-4235-27K	● Ocker - Weiß	769 €
A636-405-4535-27K	● Dunkelgrün - Weiß	769 €
A636-405-4549-27K	● Dunkelgrün - Gold	989 €

Materialien  
 Schirm: Keramik, Innenseite mit glänzender, weißer Glasur oder Gold  
 Baldachin: Keramik  
 Kabel: Textil

Dimmbar: Ja  
 Integrierter Dimmer: Nein  
 Dimmprotokoll: Triac, DALI

Produktart: Pendelleuchten  
 Lichtquelle: LED SMD 700mA 8,2W 2700K CRI90 913lm  
 Leuchte: 220 - 240 VAC TRIAC 9,89W 233lm  
 Gewicht: Netto 3,2 kg – Brutto 4,3 kg  
 Verpackung: 49 x 50 x 30 cm – 4,3 kg Vol – 0,07 m<sup>3</sup>  
 LED inklusive

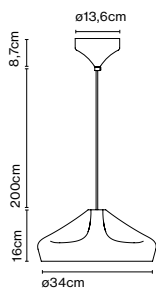

Dimmable

CE

ERC



UKCA

Kabellänge: 2 m  
 Anschluss: Direktanschluss  
 Kabelfarbe: Schwarzes Textilkabel  
 Baldachinfarbe: Gleiche Farbe wie Schirm  
 Produkthinweise: 3000K auf Anfrage. Aufpreis 60 €.  
 DALI auf Anfrage. Aufpreis 90 €.

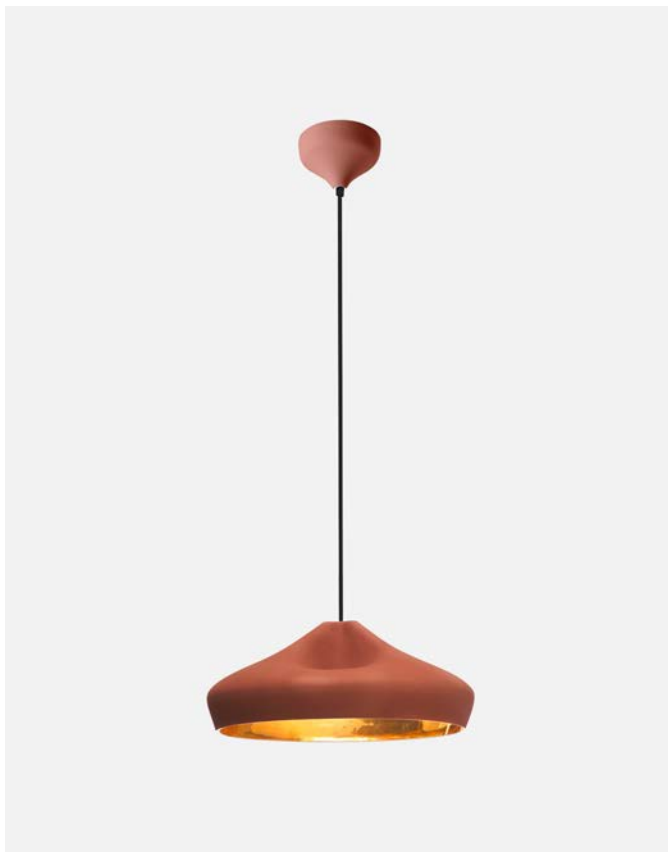

A636-405-4149-27K

## Pleat Box 47

Artikelnr.	Ausführung	Preis
A636-406-3535	● Weiß - Weiß	934 €
A636-406-3549	● Weiß - Gold	1433 €
A636-406-3835	● Grau - Weiß	934 €
A636-406-3849	● Grau - Gold *	1433 €
A636-406-4135	● Terrakotta - Weiß	934 €
A636-406-4149	● Terrakotta - Gold *	1433 €
A636-406-3935	● Schwarz - Weiß *	934 €
A636-406-3949	● Schwarz - Gold	1433 €
A636-406-4735	● Braun - Weiß *	934 €
A636-406-4749	● Braun - Gold *	1433 €
A636-406-4235	● Ocker - Weiß	934 €
A636-406-4535	● Dunkelgrün - Weiß	934 €
A636-406-4549	● Dunkelgrün - Gold	1433 €

Materialien  
 Schirm: Keramik, Innenseite mit glänzender, weißer Glasur oder Gold  
 Baldachin: Keramik  
 Kabel: Textil

Produktart: Pendelleuchten  
 Lichtquelle: E27 LED Standard 8W  
 Gewicht: Netto 4,6 kg – Brutto 6 kg  
 Verpackung: 57 x 57 x 36 cm – 6 kg Vol – 0,1 m<sup>3</sup>

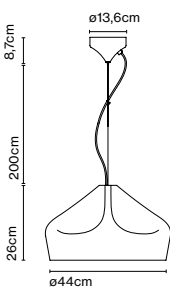

CE

ERC

UKCA



Kabellänge: 2 m  
 Anschluss: Direktanschluss  
 Kabelfarbe: Schwarzes Textilkabel  
 Baldachinfarbe: Gleiche Farbe wie Schirm



A636-406-3535

## Pleat Box 47 LED

Artikelnr.	Ausführung	Preis
A636-407-3535-27K	● Weiß - Weiß	1188 €
A636-407-3549-27K	● Weiß - Gold	1678 €
A636-407-3835-27K	● Grau - Weiß	1188 €
A636-407-3849-27K	● Grau - Gold *	1678 €
A636-407-4135-27K	● Terrakotta - Weiß	1188 €
A636-407-4149-27K	● Terrakotta - Gold *	1678 €
A636-407-3935-27K	● Schwarz - Weiß *	1188 €
A636-407-3949-27K	● Schwarz - Gold	1678 €
A636-407-4735-27K	● Braun - Weiß *	1188 €
A636-407-4749-27K	● Braun - Gold *	1678 €
A636-407-4235-27K	● Ocker - Weiß	1188 €
A636-407-4535-27K	● Dunkelgrün - Weiß	1188 €
A636-407-4549-27K	● Dunkelgrün - Gold	1678 €

Materialien  
 Schirm: Keramik, Innenseite mit glänzender, weißer Glasur oder Gold  
 Baldachin: Keramik  
 Kabel: Textil

Dimmbar: Ja  
 Integrierter Dimmer: Nein  
 Dimmprotokoll: Triac, DALI

Produktart: Pendelleuchten  
 Lichtquelle: LED SMD 700mA 16,28W 2700K CRI90 1873lm  
 Leuchte: 180 - 295 VAC TRIAC 19,71W 625lm  
 Gewicht: Netto 4,6 kg – Brutto 6 kg  
 Verpackung: 57 x 57 x 36 cm – 6 kg Vol – 0,1 m<sup>3</sup>  
 LED inklusive

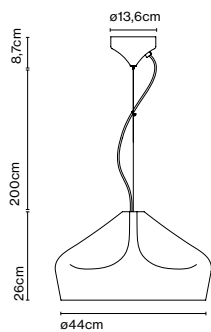

Kabellänge: 2 m  
 Anschluss: Direktanschluss  
 Kabelfarbe: Schwarzes Textilkabel  
 Baldachinfarbe: Gleiche Farbe wie Schirm  
 Produkthinweise: 3000K auf Anfrage. Aufpreis 60 €.  
 DALI auf Anfrage. Aufpreis 90 €.



A636-407-4549-27K

## Ersatzteile

Artikelnr.	Produkt	Ausführung	Ersatzteil	Preis
R636-027	Pleat Box 13	Weiß - Weiß	Schirm	254 €
R636-026	Pleat Box 13	Weiß - Gold	Schirm	468 €
R636-028	Pleat Box 13	Grau - Weiß	Schirm	254 €
R636-030	Pleat Box 13	Terrakotta - Gold	Schirm	254 €
R636-034	Pleat Box 13	Schwarz - Gold	Schirm	468 €
R636-123	Pleat Box 13	Ocker - Weiß	Schirm	254 €
R636-124	Pleat Box 13	Dunkelgrün - Weiß	Schirm	254 €
R636-125	Pleat Box 13	Dunkelgrün - Gold	Schirm	468 €
R636-017	Pleat Box 24	Weiß - Weiß	Schirm	274 €
R636-016	Pleat Box 24	Weiß - Gold	Schirm	476 €
R636-018	Pleat Box 24	Grau - Weiß	Schirm	274 €
R636-019	Pleat Box 24	Terrakotta - Gold	Schirm	274 €
R636-022	Pleat Box 24	Schwarz - Gold	Schirm	476 €
R636-126	Pleat Box 24	Ocker - Weiß	Schirm	274 €
R636-127	Pleat Box 24	Dunkelgrün - Weiß	Schirm	274 €
R636-128	Pleat Box 24	Dunkelgrün - Gold	Schirm	476 €
R636-041	Pleat Box 36	Weiß - Weiß	Schirm	421 €
R636-046	Pleat Box 36	Weiß - Gold	Schirm	703 €
R636-042	Pleat Box 36	Grau - Weiß	Schirm	421 €
R636-043	Pleat Box 36	Terrakotta - Gold	Schirm	421 €
R636-049	Pleat Box 36	Schwarz - Gold	Schirm	703 €
R636-129	Pleat Box 36	Ocker - Weiß	Schirm	421 €
R636-130	Pleat Box 36	Dunkelgrün - Weiß	Schirm	421 €
R636-131	Pleat Box 36	Dunkelgrün - Gold	Schirm	703 €
R636-014	Pleat Box 47	Weiß - Weiß	Schirm	715 €
R636-055	Pleat Box 47	Weiß - Gold	Schirm	1331 €
R636-051	Pleat Box 47	Grau - Weiß	Schirm	715 €
R636-052	Pleat Box 47	Terrakotta - Gold	Schirm	715 €
R636-058	Pleat Box 47	Schwarz - Gold	Schirm	1331 €
R636-132	Pleat Box 47	Ocker - Weiß	Schirm	715 €
R636-133	Pleat Box 47	Dunkelgrün - Weiß	Schirm	715 €
R636-134	Pleat Box 47	Dunkelgrün - Gold	Schirm	1331 €

Die Polo zeichnet sich durch geschmeidig fließende Bewegungen aus, während das Design aus einem Kopfteil und einer feinen und leichten Struktur besteht, welche vollständig zusammengeklappt werden kann und so kaum Raum einnimmt.

Sie verfügt über ein System aus integrierten Gelenken, die es ermöglichen, das Licht präzise auszurichten.



Polo

Artikelnr. A642-001  Ausführung ● Schwarz (RAL 9005) Preis 468 €

Materialien Dimmbar: Nein  
 Diffusor: Aluminium  
 Körper: Aluminium

Produktart: Tischleuchten  
 Lichtquelle: LED COB 350mA 6,3W 3000K CRI80 532,4lm  
 Leuchte: 100 - 240 VAC 8,34W 441lm  
 Gewicht: Netto 0,7 kg – Brutto 1,8 kg  
 Verpackung: 53 x 36 x 11 cm – 1,8 kg Vol – 0,019 m<sup>3</sup>  
 Produkthinweise: Reflektor mit einer Öffnung von 80°.  
 LED inklusive

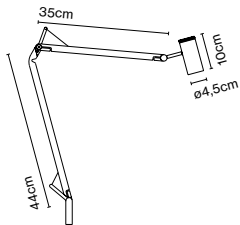

Kabellänge: 2,2 m  
 Anschluss: Netzstecker  
 Kabelfarbe: Schwarz  
 Schalterposition: Am Schirm



A642-001

## Sockel

Artikelnr. Ausführung  
A642-003  ● Schwarz (RAL 9005)

Preis  
134 €

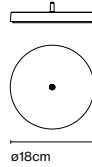

Materialien  
Sockel: Metall mit Polycarbonat-  
Abdeckung

Produktart: Zubehör  
Gewicht: Netto 3,9 kg – Brutto 4 kg  
Verpackung: 24 x 24 x 12 cm - 4 kg – VOL - 0,007 m<sup>3</sup>

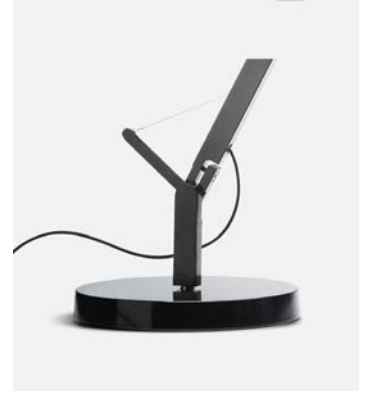

## Klemme

Artikelnr. Ausführung  
A642-005 ● Schwarz \*(RAL 9005)

Preis  
62 €

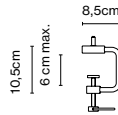

Materialien  
Struktur: Metall

Produktart: Zubehör  
Gewicht: Netto 0,4 kg – Brutto 0,5 kg  
Verpackung: 14 x 9 x 7 cm - 0,5 kg – VOL - 0,001 m<sup>3</sup>



## Stehfuß

Artikelnr. Ausführung  
A642-020 ● Schwarz (RAL 9005)

Preis  
252 €

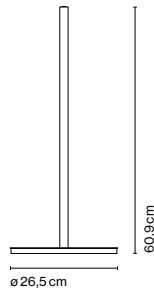

Materialien  
Struktur: Aluminium

Produktart: Zubehör  
Gewicht: Netto 5,4 kg – Brutto 7 kg  
Verpackung: 34 x 34 x 3 cm - 6 kg – VOL - 0,003 m<sup>3</sup>  
Ø4 x 66 cm - 1 kg – VOL - 0,0002 m<sup>3</sup>





Kompakte Wandleuchte für den Innen- oder Außenbereich mit einem Diffusor aus gepresstem Glas. Der leicht unebene Schirm hüllt das Licht nicht nur zärtlich ein,

sondern streut es auf konturlose Art und Weise, um ein angenehmes Ambiente zu erzeugen.

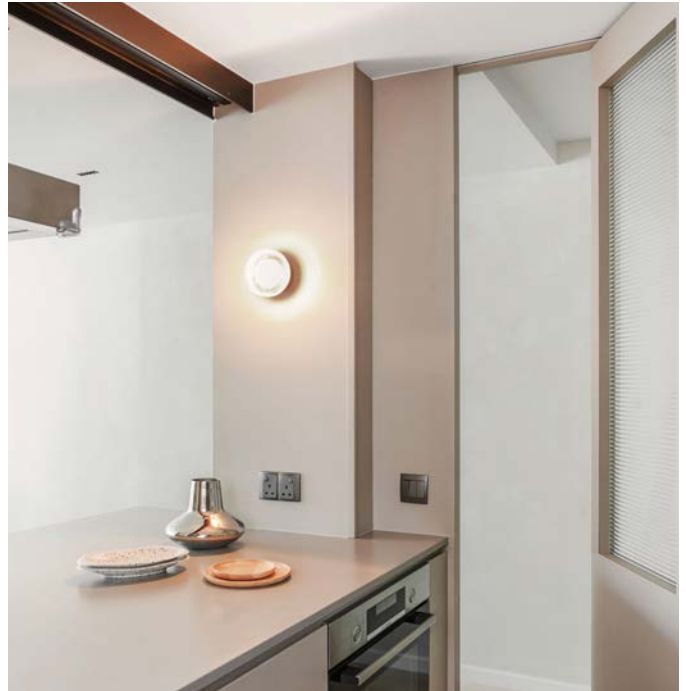

Roc IP65

Artikelnr.	Ausführung	Spannung	Klasse	Preis
A701-050-39-27K <sup>Ⓢ</sup>	● Schwarz	230 Vac	I	296 €
A701-055-39-27K	● Schwarz	24 Vdc	III	337 €

Materialien: Aluminium  
 Struktur: Aluminium  
 Schirm: gepresstes texturiertes Glas

Dimmbar: Ja  
 Integrierter Dimmer: Nein  
 Dimmprotokoll: Triac

Produktart: Wandleuchten  
 Lichtquelle: LED COB 230 VAC 8W 2700K CRI90 571lm  
 Leuchte: 230 VAC TRIAC 8,47W 250lm

Lichtquelle: LED SMD 24 Vdc 5W 2700K CRI90 495lm  
 Leuchte: (Netzteil nicht inklusive)

Gewicht: Netto 1,4 kg – Brutto 1,7 kg  
 Verpackung: 21 x 34 x 8 cm – 1,7 kg Vol – 0,005 m<sup>3</sup>  
 LED inklusive

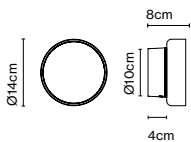

Dimmable

**IP65**



Anschluss: Direktanschluss

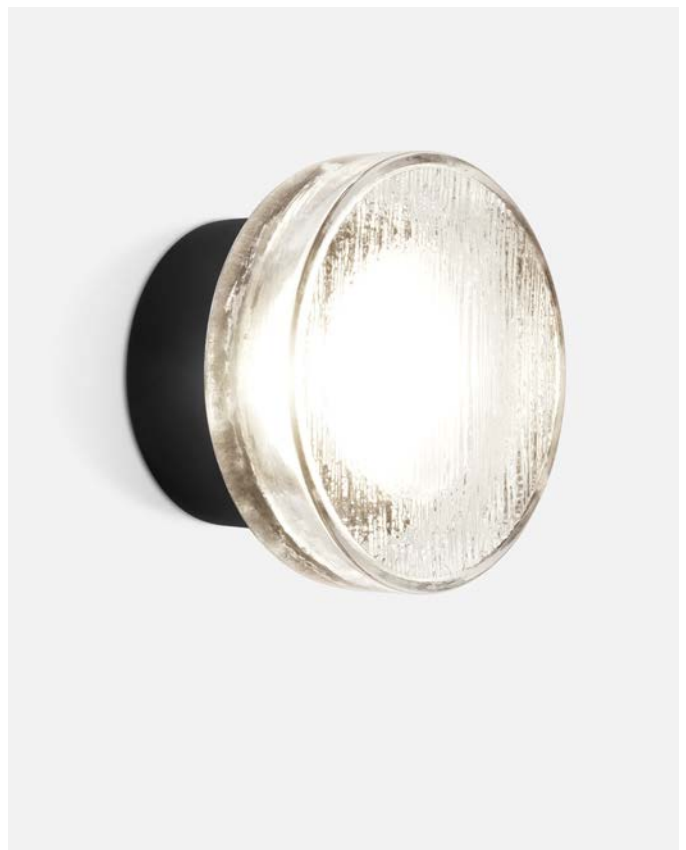

Produktthinweise: ROC 230 Vac - 3000K auf Anfrage. Aufpreis 110 €.

Netzteil - Dimmbar

Artikelnr.	Beschreibung	Dimmung	Klasse	Preis
968-223-23	Netzteil 20W - 24V	Triac	II	68 €
968-205	Netzteil 50W - 24V	Triac	II	77 €
968-227	Netzteil 35W - 24V	DALI	II	147 €
968-206	Netzteil 60W - 24V	DALI	II	176 €

Produktart: Netzteil  
 Leuchte: 220 - 240 VAC







## Santorini

Artikelnr. Deutschland	Ausführung	Preis
A654-001 ☉	● Weiß (RAL 9003)	273 €
A654-002 ☉	● Grau (RAL 7039)	273 €
A654-003 ☉	● Senf (RAL 1032)	289 €

Artikelnr. Schweiz	Ausführung	Preis
A654-014	● Weiß (RAL 9003)	294 €
A654-015	● Grau (RAL 7039)	294 €
A654-016	● Senf (RAL 1032)	311 €

**Materialien**  
 Struktur: Polycarbonat  
 Schirm: Geblasenes und  
 gepresstes Glas

**Produktart:** Pendelleuchten  
**Lichtquelle:** E27 LED Standard 8W  
**Gewicht:** Netto 1,5 kg – Brutto 2,2 kg  
**Verpackung:** 41 x 26 x 24 cm – 2,2 kg Vol – 0,03 m<sup>3</sup>

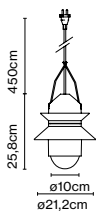

CE  
 ENEC  
 IP65  
 (Nur CH version)

**Kabellänge:** 4,5 m  
**Anschluss:** Netzstecker  
**Kabelfarbe:** Schwarz



A654-002

## Santorini A Fixed Stem

Artikelnr.	Ausführung	Preis
A654-023	● Weiß (RAL 9003)	519 €
A654-024	● Grau (RAL 7039)	519 €
A654-025	● Senf (RAL 1032)	536 €

### Materialien

Struktur: Polycarbonat

Schirm: Geblasenes und gepresstes Glas

Wandhalterung: Metallstruktur mit rostfreier

Oberfläche durch Kataphorese

Produktart: Wandleuchten

Lichtquelle: E27 LED Standard 8W

Gewicht: Netto 1,5 kg – Brutto 2,4 kg

Verpackung: 53 x 33 x 24 cm – 2,4 kg Vol – 0,042 m<sup>3</sup>

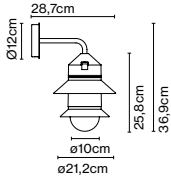

CE

IP65

ERC

UK

□

Anschluss: Direktanschluss



A654-025

## Santorini C

Artikelnr.	Ausführung	Preis
A654-026	● Weiß (RAL 9003)	502 €
A654-027	● Grau (RAL 7039)	502 €
A654-028	● Senf (RAL 1032)	520 €

### Materialien

Struktur: Polycarbonat

Schirm: Geblasenes und gepresstes Glas

Wandhalterung: Metallstruktur mit rostfreier

Oberfläche durch Kataphorese

Produktart: Deckenleuchten

Lichtquelle: E27 LED Standard 8W

Gewicht: Netto 1,4 kg – Brutto 2,3 kg

Verpackung: 53 x 33 x 24 cm – 2,3 kg Vol – 0,042 m<sup>3</sup>

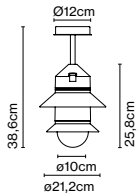

CE

IP65

ERC

UK

□

Anschluss: Direktanschluss



A654-027

## Girlandenzubehör

Artikelnr. Ausführung Preis  
 A654-004  Grau 16 €

Produktart: Zubehör  
 Gewicht: Netto 0,03 kg – Brutto 0,03 kg  
 Verpackung: 16 x 25 x 1 cm - 0,03 kg – VOL - 0,0004 m<sup>3</sup>

CE  
 ENEC  
 UK  
 CA



## Wandhaken

Artikelnr. Ausführung Preis  
 A654-005  Graphitgrau (RAL 7024) 75 €

Materialien  
 Struktur: Metallstruktur mit rostfreier  
 Oberfläche durch Kataphorese

Produktart: Zubehör  
 Gewicht: Netto 0,3 kg – Brutto 0,5 kg  
 Verpackung: 14 x 14 x 28 cm - 0,5 kg – VOL - 0,005 m<sup>3</sup>

CE  
 ENEC  
 UK  
 CA

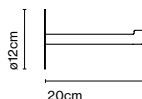

## Wandhaken mit Anschluss IP65

Artikelnr. Ausführung Preis  
 A654-006  Graphitgrau (RAL 7024) 164 €

Materialien  
 Struktur: Metallstruktur mit rostfreier  
 Oberfläche durch Kataphorese

Produktart: Zubehör  
 Gewicht: Netto 0,5 kg – Brutto 0,7 kg  
 Verpackung: 14 x 14 x 28 cm - 0,7 kg – VOL - 0,005 m<sup>3</sup>

CE  
 ENEC  
 UK  
 CA  
**IP65**

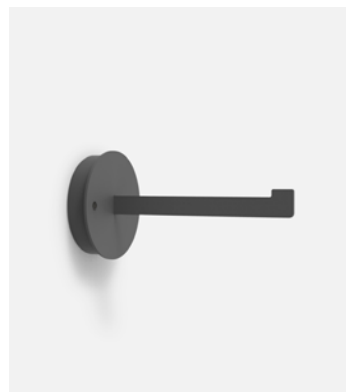
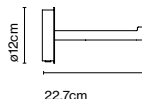

## Baldachin IP65

Artikelnr. Ausführung Preis  
 A654-007  Graphitgrau (RAL 7024) 83 €

Produktart: Zubehör  
 Gewicht: Netto 0,2 kg – Brutto 0,3 kg  
 Verpackung: 16 x 9 x 15 cm - 0,3 kg – VOL - 0,002 m<sup>3</sup>

CE  
 ENEC  
 UK  
 CA  
**IP65**





## Baldachin

Artikelnr. Ausführung  
A654-008 ● Weiß

Preis  
40 €



Produktart: Zubehör  
Gewicht: Netto 0,2 kg – Brutto 0,3 kg  
Verpackung: 16 x 9 x 15 cm - 0,3 kg – VOL - 0,002 m<sup>3</sup>



## Stehfuß

Artikelnr. Ausführung  
A654-009 ● Grau (RAL 7039)

Preis  
542 €

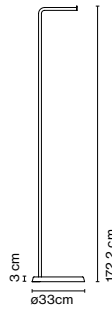

Materialien  
Struktur: Metallene Tragkonstruktion  
mit kathodischer Tauchlackierung als  
Korrosionsschutz für den Außenbereich

Produktart: Zubehör  
Gewicht: Netto 6,7 kg – Brutto 7,8 kg  
Verpackung: 25 x 5 x 179 cm - 2,1 kg – VOL - 0,022 m<sup>3</sup>  
38 x 38 x 5 cm - 5,7 kg – VOL - 0,006 m<sup>3</sup>



## Santorini IP20

Artikelnr. Ausführung  
A654-050 ● Hellgrün (PANTONE 5517U)  
A654-051 ● Sand (RAL 1001)  
A654-052 ● Perlweiß (RAL 1013) \*

Preis  
280 €  
280 €  
280 €

Materialien  
Struktur: Polycarbonat  
Schirm: Geblasenes und gepresstes Glas

Produktart: Pendelleuchten  
Lichtquelle: E27 LED Standard 8W  
Gewicht: Netto 1,3 kg – Brutto 2 kg  
Verpackung: 41 x 25 x 24 cm – 2 kg Vol – 0,025 m<sup>3</sup>

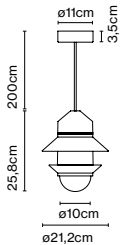

Kabellänge: 2 m  
Anschluss: Direktanschluss  
Kabelfarbe: Schwarz Textil  
Baldachinfarbe: Schwarz

A654-050

## Ersatzteile

Artikelnr.	Produkt	Ausführung	Ersatzteil	Preis
R654-001	Santorini Outdoor	-	Glas	46 €
R654-005	Santorini Outdoor	Weiß	Großer Schirm	36 €
R654-006	Santorini Outdoor	Grau	Großer Schirm	36 €
R654-007	Santorini Outdoor	Senf	Großer Schirm	44 €
R654-010	Santorini Outdoor	Weiß	Kleiner Schirm	31 €
R654-011	Santorini Outdoor	Grau	Kleiner Schirm	31 €
R654-012	Santorini Outdoor	Senf	Kleiner Schirm	38 €
R654-009	Santorini Outdoor	Weiß	Zylindrischer Schirm	15 €





### Scantling P73

Artikelnr.	Ausführung	Preis
A626-001	● Weiß (RAL 9010)	1006 €
A626-018	● Schwarz (RAL 9005)	1006 €

Materialien  
 Schaft: Eisen  
 Sockel: Eisen  
 Arm: Eiche  
 Schirm: Aluminium

Produktart: Stehleuchten  
 Lichtquelle: E27 LED Reflektor 8W  
 Gewicht: Netto 7,5 kg – Brutto 10,7 kg  
 Verpackung: 139 x 46 x 17 cm – 10,7 kg Vol – 0,11 m³

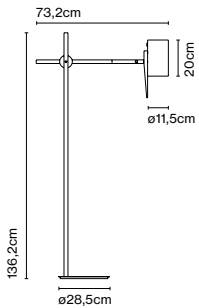

Kabellänge: 2 m  
 Anschluss: Netzstecker  
 Kabelfarbe: Schwarz  
 Schalterposition: Schirm



A626-001

## Scantling S

Artikelnr.	Ausführung	Preis
A626-005	● Weiß (RAL 9010)	742 €
A626-020	● Schwarz (RAL 9005)	742 €

**Materialien**  
Schaft: Eisen  
Sockel: Eisen  
Arm: Eiche  
Schirm: Aluminium

**Produktart:** Tischleuchten  
**Lichtquelle:** E27 LED Reflektor 8W  
**Gewicht:** Netto 3,6 kg – Brutto 5,3 kg  
**Verpackung:** 71 x 40 x 18 cm – 5,3 kg Vol – 0,05 m<sup>3</sup>

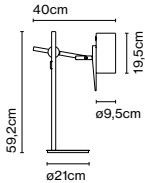

**Kabellänge:** 1,5 m  
**Anschluss:** Netzstecker  
**Kabelfarbe:** Schwarz  
**Schalterposition:** Schirm



A626-020

## Scantling A

Artikelnr.	Ausführung	Preis
A626-007	● Weiß (RAL 9010)	424 €
A626-021	● Schwarz (RAL 9005)	424 €

**Materialien**  
Struktur: Eisen  
Arm: Eiche  
Schirm: Aluminium

**Produktart:** Wandleuchten  
**Lichtquelle:** E27 LED Reflektor 8W  
**Gewicht:** Netto 0,8 kg – Brutto 1,4 kg  
**Verpackung:** 35 x 30 x 18 cm – 1,4 kg Vol – 0,02 m<sup>3</sup>

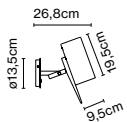

**Anschluss:** Direktanschluss  
**Schalterposition:** Wandhalterung



A626-007





### Scotch Club 17

Artikelnr.	Ausführung	Preis
A656-001	● Weiß - Weiß *	380 €
A656-002	● Weiß - Gold *	553 €
A656-003	● Grau - Weiß *	380 €
A656-004	● Grau - Gold *	553 €
A656-005	● Terrakotta - Weiß *	380 €
A656-006	● Terrakotta - Gold *	553 €
A656-007	● Schwarz - Weiß *	380 €
A656-008	● Schwarz - Gold *	553 €

#### Materialien

Schirm: Keramik, Innenseite mit glänzender, weißer Glasur oder Gold  
 Baldachin: Keramik  
 Kabel: Textil

#### Produktart: Pendelleuchten

Lichtquelle: G9 LED 2,2W

Gewicht: Netto 1,3 kg – Brutto 2 kg

Verpackung: 45 x 25 x 27 cm – 2 kg Vol – 0,03 m³

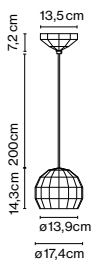

A656-005

Kabellänge: 2 m

Anschluss: Direktanschluss

Kabelfarbe: Weißes Textilkabel bei weißer Innen- oder Außenseite der Leuchte. Sonst schwarzes Textilkabel

Baldachinfarbe: Gleiche Farbe wie Schirm



## Scotch Club 26

Artikelnr.	Ausführung	Preis
A656-131	● Weiß - Gold *	809 €
A656-132	● Blau - Weiß *	583 €
A656-133	● Blau - Gold *	809 €
A656-134	● Terrakotta - Weiß *	583 €
A656-135	● Terrakotta - Gold *	809 €
A656-137	● Schwarz - Gold *	809 €

### Materialien

Schirm: Keramik, Innenseite mit glänzender, weißer Glasur oder Gold  
Baldachin: Keramik

Kabel: Textil

Produktart: Pendelleuchten

Lichtquelle: E27 LED Standard 8W

Gewicht: Netto 2,4 kg – Brutto 3,3 kg

Verpackung: 35 x 34 x 40 cm – 3,3 kg Vol – 0,05 m<sup>3</sup>

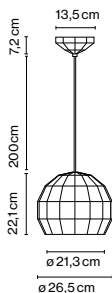

CE

ERC

UK



Kabellänge: 2 m  
Anschluss: Direktanschluss  
Kabelfarbe: Weißes Textilkabel bei weißer Innen- oder Außenseite der Leuchte. Sonst schwarzes Textilkabel  
Baldachinfarbe: Gleiche Farbe wie Schirm

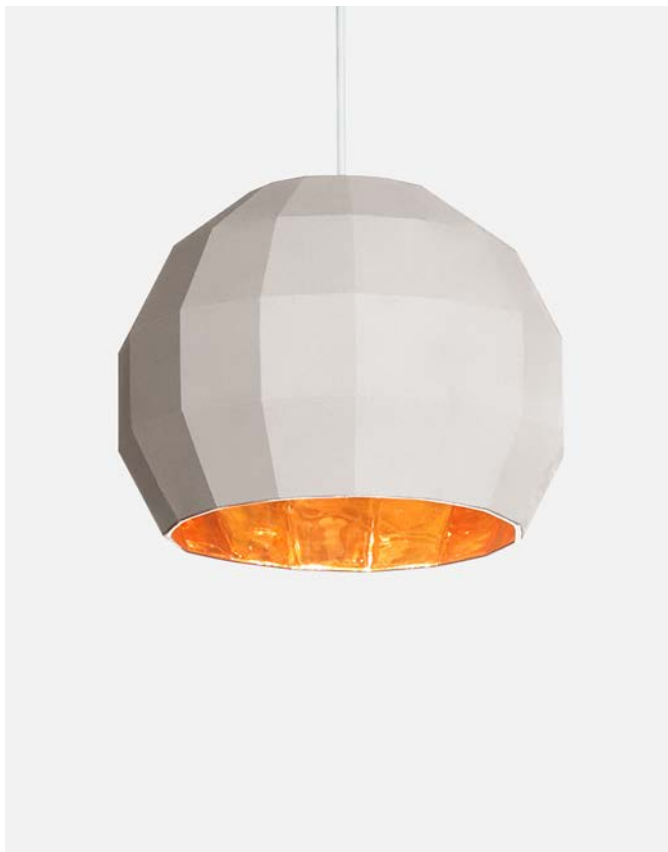

A656-131

## Scotch Club 41

Artikelnr.	Ausführung	Preis
A656-138	● Weiß - Weiß *	1079 €
A656-139	● Weiß - Gold *	1777 €
A656-142	● Terrakotta - Weiß *	1079 €
A656-143	● Terrakotta - Gold *	1777 €
A656-145	● Schwarz - Gold *	1777 €

### Materialien

Schirm: Keramik, Innenseite mit glänzender, weißer Glasur oder Gold  
Baldachin: Keramik

Kabel: Textil

Produktart: Pendelleuchten

Lichtquelle: E27 LED Standard 8W

Gewicht: Netto 6 kg – Brutto 8,2 kg

Verpackung: 59 x 60 x 59 cm – 8,2 kg Vol – 0,2 m<sup>3</sup>

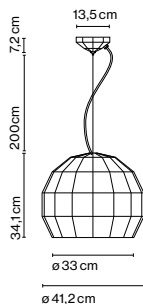

CE

ERC

UK



Kabellänge: 2 m  
Anschluss: Direktanschluss  
Kabelfarbe: Weißes Textilkabel bei weißer Innen- oder Außenseite der Leuchte. Sonst schwarzes Textilkabel  
Baldachinfarbe: Gleiche Farbe wie Schirm

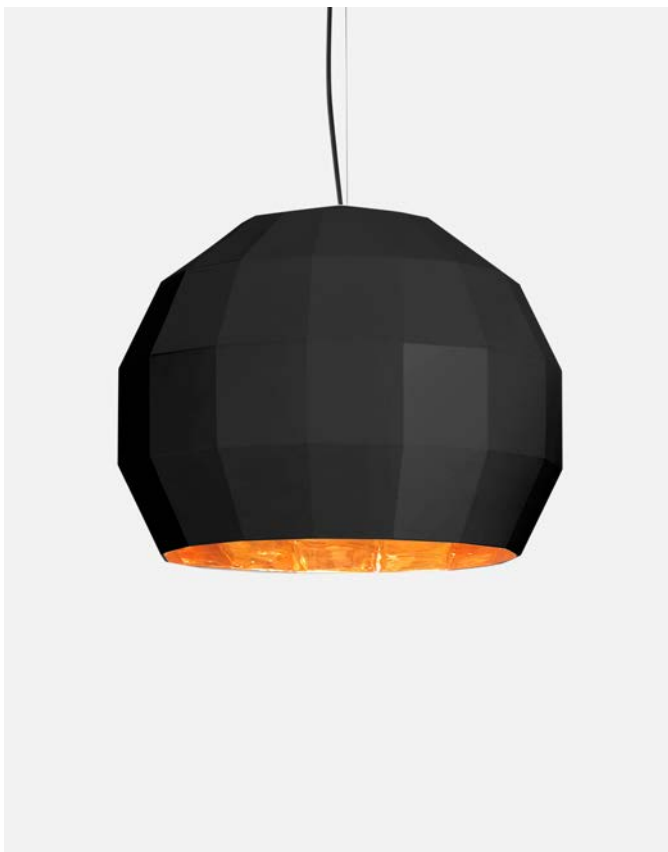

A656-145

## Scotch Club A 30

Artikelnr.	Ausführung	Preis
A656-025	● Weiß - Weiß *	423 €
A656-027	● Blau - Weiß *	423 €
A656-028	● Blau - Gold *	632 €
A656-029	● Terrakotta - Weiß *	423 €
A656-031	● Schwarz - Weiß *	423 €
A656-032	● Schwarz - Gold *	632 €

### Materialien

Schirm: Keramik, Innenseite mit glänzender, weißer Glasur oder Gold

Produktart: Wandleuchten

Lichtquelle: 2x G9 LED 2,2W

Gewicht: Netto 1,6 kg – Brutto 2,4 kg

Verpackung: 36 x 36 x 29 cm – 2,4 kg Vol – 0,037 m<sup>3</sup>

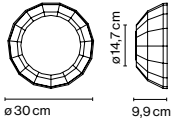

CE

EAC

UK

UK



A656-025

Anschluss: Direktanschluss

## Scotch Club A 40

Artikelnr.	Ausführung	Preis
A656-082	● Weiß - Gold *	1144 €
A656-083	● Blau - Weiß *	694 €
A656-084	● Blau - Gold *	1144 €
A656-085	● Terrakotta - Weiß *	694 €
A656-087	● Schwarz - Weiß *	694 €

### Materialien

Schirm: Keramik, Innenseite mit glänzender, weißer Glasur oder Gold

Produktart: Wandleuchten

Lichtquelle: 2x E27 LED Standard 8W

Gewicht: Netto 3,9 kg – Brutto 5,3 kg

Verpackung: 52 x 52 x 29 cm – 5,3 kg Vol – 0,078 m<sup>3</sup>

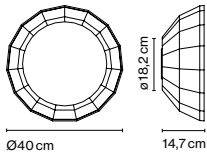

CE

EAC

UK

UK



A656-085

Anschluss: Direktanschluss

## Scotch Club C

Artikelnr.	Ausführung	Preis
A656-034	● Weiß - Gold *	488 €
A656-036	● Blau - Gold *	488 €
A656-037	● Terrakotta - Weiß *	322 €
A656-038	● Terrakotta - Gold *	488 €
A656-039	● Schwarz - Weiß *	322 €
A656-040	● Schwarz - Gold *	488 €

### Materialien

Schirm: Keramik, Innenseite mit glänzender, weißer Glasur oder Gold

Produktart: Deckenleuchten

Lichtquelle: G9 LED 2,2W

Gewicht: Netto 0,8 kg – Brutto 1,2 kg

Verpackung: 22 x 25 x 23 cm – 1,2 kg Vol – 0,01 m<sup>3</sup>



A656-040

Anschluss: Direktanschluss

## Ersatzteile

Artikelnr.	Produkt	Ausführung	Ersatzteil	Preis
R656-014	Scotch Club 17	Weiß-Weiß *	Schirm	191 €
R656-015	Scotch Club 17	Weiß-Gold *	Schirm	377 €
R656-016	Scotch Club 17	Terrakotta-Weiß *	Schirm	191 €
R656-017	Scotch Club 17	Terrakotta-Gold *	Schirm	377 €
R656-018	Scotch Club 17	Schwarz-Weiß *	Schirm	191 €
R656-019	Scotch Club 17	Schwarz-Gold *	Schirm	377 €
R656-021	Scotch Club 26	Weiß-Gold *	Schirm	640 €
R656-022	Scotch Club 26	Terrakotta-Weiß *	Schirm	383 €
R656-023	Scotch Club 26	Terrakotta-Gold *	Schirm	640 €
R656-002	Scotch Club 26	Schwarz-Gold *	Schirm	640 €
R656-004	Scotch Club 41	Weiß-Weiß *	Schirm	918 €
R656-005	Scotch Club 41	Weiß-Gold *	Schirm	1639 €
R656-008	Scotch Club 41	Terrakotta-Weiß *	Schirm	918 €
R656-009	Scotch Club 41	Terrakotta-Gold *	Schirm	1639 €
R656-011	Scotch Club 41	Schwarz-Gold *	Schirm	1639 €
R656-025	Scotch Club A 30	Weiß-Weiß *	Schirm	184 €
R656-027	Scotch Club A 30	Terrakotta-Weiß *	Schirm	184 €
R656-029	Scotch Club A 30	Schwarz-Weiß *	Schirm	184 €
R656-030	Scotch Club A 30	Schwarz-Gold *	Schirm	380 €
R656-032	Scotch Club A 40	Weiß-Gold *	Schirm	769 €
R656-033	Scotch Club A 40	Terrakotta-Weiß *	Schirm	448 €
R656-034	Scotch Club A 40	Schwarz-Weiß *	Schirm	448 €
R656-036	Scotch Club C	Weiß-Weiß *	Schirm	197 €
R656-037	Scotch Club C	Weiß-Gold *	Schirm	379 €
R656-038	Scotch Club C	Terrakotta-Weiß *	Schirm	197 €
R656-039	Scotch Club C	Terrakotta-Gold *	Schirm	379 €
R656-040	Scotch Club C	Schwarz-Weiß *	Schirm	197 €
R656-041	Scotch Club C	Schwarz-Gold *	Schirm	379 €

Originell, minimalistisch und funktional – das ist die neue tragbare Leuchte Sips. Das diskrete und zeitlose Design hat sich einem klar definierten Zweck

verschrieben: einen bestimmten Raum mit seiner Beleuchtung einzugrenzen und darin eine intime Atmosphäre zu schaffen – auch im Außenbereich.



Sips

Artikelnr.	Ausführung	Preis
A721-001-3534-27K ☉	● Weiß - Silver (RAL 9001 - RAL 9006)	103 €
A721-001-4749-27K ☉	● Schokoladenbraun - Gold (RAL 8017 - RAL 1036)	103 €
A721-001-4549-27K ☉	● Grün - Gold (RAL 6009 - RAL 1036)	103 €

Materialien  
 Diffusor: Polycarbonat  
 Sockel: Polycarbonat  
 Schaft: Eisen

Dimmable: Ja  
 Integrierter Dimmer: Ja  
 Dimmerart: 3-Stufen-Dimmer

Produktart: Table / Portable  
 Lichtquelle: LED SMD 2,2W 1,5 A 2700K CRI90 327lm  
 Leuchte: in 5 Vdc 1,5A  
 Gewicht: Netto 0,24 kg – Brutto 0,5 kg  
 Verpackung: 39 x 13,5 x 12 cm – 0,5 kg Vol – 0,006 m3  
 Produkthinweise: Verkaufseinheit: 6 Stück  
 Ladekabel inkl. Steckdosenadapter nicht inkl.  
 LED inklusive

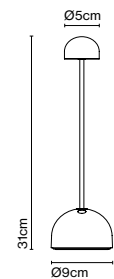

Dimmer

CE

IP43

ERL

UK  
CA

Schalterposition: Sockel  
 Ladezeit 10 Stunden

Batterie-Dauer:  
 5 Stunden auf höchster Stufe  
 10 Stunden auf mittlerer Stufe  
 20 Stunden auf niedrigster Stufe



A721-001-4749-27K

## Ersatzteile

Artikelnr.	Produkt	Ersatzteil	Preis
R721-001	Batterie	Batterie	39 €
R968-001-EU	Netzadapter schwarz USB A (EU)	Netzadapter schwarz USB A (EU)	25 €
R968-002-USA	Netzadapter schwarz USB A (USA)	Netzadapter schwarz USB A (USA)	25 €
R968-003-AU	Netzadapter schwarz USB A (AU)	Netzadapter schwarz USB A (AU)	25 €
R968-004-UK	Netzadapter schwarz USB A (UK)	Netzadapter schwarz USB A (UK)	25 €
R961-057	USB A auf USB C Ladekabel schwarz	USB A auf USB C Ladekabel schwarz	21 €
R968-010	Netzadapter schwarz USB C (EU)	Netzadapter schwarz USB C (EU)	25 €
R968-011	Netzadapter schwarz USB C(USA)	Netzadapter schwarz USB C(USA)	25 €
R968-012	Netzadapter schwarz USB C (AU)	Netzadapter schwarz USB C (AU)	25 €
R968-013	Netzadapter schwarz USB C (UK)	Netzadapter schwarz USB C (UK)	25 €
R961-075	USB C auf USB C Ladekabel schwarz	USB C auf USB C Ladekabel schwarz	21 €





Die Kollektion Soho ist eine Hommage an diejenigen Leuchten, die schon seit jeher Markthallen, Wirtshäuser und Cafés in ihr Licht getaucht haben. Da das Polyethylen

für ihr Design im Schmelzgussverfahren verarbeitet wird, wird sie in verschiedenen Größen als Pendelleuchte, Wandleuchte oder Deckenleuchte gefertigt werden.



Soho 38 LED

Artikelnr.	Ausführung	Dimmung	Preis
A631-200	● Weiß	Triac	614 €
A631-201	● Steingrau	Triac	614 €
A631-202	● Schwarz	Triac	614 €
A631-205	● Weiß	DALI	686 €
A631-206	● Steingrau	DALI	686 €
A631-207	● Schwarz	DALI	686 €

Materialien  
 Schirm: Polyethylen  
 Diffusor: Methacrylat opal

Dimmbar: Ja  
 Integrierter Dimmer: Nein  
 Dimmprotokoll: Triac  
 DALI, Casambi

Produktart: Pendelleuchten  
 Lichtquelle: LED SMD 700mA 13,35W 2700K CRI80 1848lm  
 Leuchte: 220 - 240 VAC TRIAC 15,94W 1051lm  
 220 - 240 VAC DALI 16,23W 1051lm  
 Gewicht: Netto 2,5 kg – Brutto 3,5 kg  
 Verpackung: 44 x 45 x 24 cm – 3,5 kg Vol – 0,05 m<sup>3</sup>  
 LED inklusive

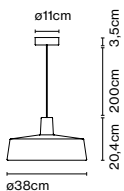

Dimmable



ERC



Kabellänge: 2 m  
 Anschluss: Direktanschluss  
 Kabelfarbe: Weiß (Weiß Version), Schwarz (alle anderen)  
 Baldachinfarbe: Weiß



Produktthinweise: Casambi auf Anfrage. Aufpreis 210 €

A631-204

## Soho 57 LED

Artikelnr.	Ausführung	Preis
A631-100	● Weiß	1042 €
A631-101	● Steingrau	1042 €
A631-102	● Schwarz	1042 €

Materialien  
 Schirm: Polyethylen  
 Diffusor: Methacrylat opal

Dimmbar: Ja  
 Integrierter Dimmer: Nein  
 Dimmprotokoll: DALI / DSI, Casambi

Produktart: Pendelleuchten  
 Lichtquelle: LED SMD 700mA 28,7W 2700K CRI80 3446lm  
 Leuchte: 220 - 240 VAC DALI 33,5W 2086lm  
 Gewicht: Netto 7 kg – Brutto 8,5 kg  
 Verpackung: 60 x 60 x 36 cm – 8,5 kg Vol – 0,13 m<sup>3</sup>  
 LED inklusive

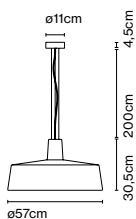

Dimmable



CE

ERC

UK  
CA



Kabellänge: 2 m  
 Anschluss: Direktanschluss  
 Kabelfarbe: Schwarz  
 Baldachinfarbe: Weiß

Produktinweise: 3000K auf Anfrage. Aufpreis 60 €  
 4000K auf Anfrage. Aufpreis 60 €  
 Casambi auf Anfrage. Aufpreis 210 €

A631-101

## Soho 112 LED

Artikelnr.	Ausführung	Preis
A631-103	● Weiß	2819 €
A631-104	● Steingrau	2819 €
A631-105	● Schwarz	2819 €

Materialien  
 Schirm: Polyethylen  
 Diffusor: Methacrylat opal

Dimmbar: Ja  
 Integrierter Dimmer: Nein  
 Dimmprotokoll: DALI / DSI, Casambi

Produktart: Pendelleuchten  
 Lichtquelle: LED SMD 400mA 106,8W 2700K CRI90 17100lm  
 Leuchte: 220 - 240 VAC DALI 2 118,3W 8836lm  
 Gewicht: Netto 27,6 kg – Brutto 32 kg  
 Verpackung: 116 x 114 x 71 cm – 32 kg Vol – 0,95 m<sup>3</sup>  
 Produktinweise: 3000K auf Anfrage  
 LED inklusive

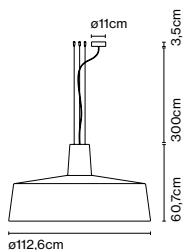

Dimmable



CE

ERC

UK  
CA

Kabellänge: 3 m  
 Anschluss: Direktanschluss  
 Kabelfarbe: Schwarz  
 Baldachinfarbe: Weiß



Produktinweise: 3000K auf Anfrage. Aufpreis 60 €  
 4000K auf Anfrage. Aufpreis 60 €  
 Casambi auf Anfrage. Aufpreis 250 €  
 Tunable White DALI auf Anfrage. Aufpreis 200 €  
 Tunable White Casambi auf Anfrage. Aufpreis 410 €

A631-103

## Soho C 38 LED

Artikelnr.	Ausführung	Dimmung	Preis
A631-210	● Weiß *	Triac	575 €
A631-214	● Himmelblau *	Triac	575 €

Materialien  
 Schirm: Polyethylen  
 Diffusor: Methacrylat opal

Dimmbar: Ja  
 Integrierter Dimmer: Nein  
 Dimmprotokoll: Triac  
 Casambi

Produktart: Deckenleuchten  
 Lichtquelle: LED SMD 700mA 13,35W 2700K CRI80 1848lm  
 Leuchte: 220 - 240 VAC TRIAC 15,94W 1051lm  
 220 - 240 VAC DALI 16,23W 1051lm  
 Gewicht: Netto 2,3 kg – Brutto 3,1 kg  
 Verpackung: 44 x 44 x 15 cm – 3,1 kg Vol – 0,03 m<sup>3</sup>  
 LED inklusive

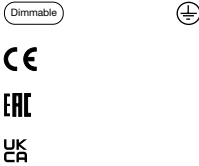
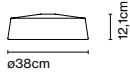

Anschluss: Direktanschluss

Produktthinweise: Casambi auf Anfrage. Aufpreis 210 €

A631-214

## Soho C 57 LED

Artikelnr.	Ausführung	Preis
A631-106	● Weiß *	1007 €
A631-107	● Steingrau *	1007 €
A631-108	● Schwarz *	1007 €

Materialien  
 Schirm: Polyethylen  
 Diffusor: Methacrylat opal

Dimmbar: Ja  
 Integrierter Dimmer: Nein  
 Dimmprotokoll: DALI / DSI, Casambi

Produktart: Deckenleuchten  
 Lichtquelle: LED SMD 700mA 28,7W 2700K CRI80 3446lm  
 Leuchte: 220 - 240 VAC DALI 33,5W 2086lm  
 Gewicht: Netto 6,3 kg – Brutto 7,7 kg  
 Verpackung: 60 x 60 x 21 cm – 7,7 kg Vol – 0,08 m<sup>3</sup>  
 Produktthinweise: 3000K auf Anfrage  
 LED inklusive

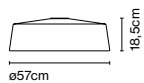

Anschluss: Direktanschluss

Produktthinweise: 3000K auf Anfrage. Aufpreis 60 €  
 4000K auf Anfrage. Aufpreis 60 €  
 Casambi auf Anfrage. Aufpreis 210 €

A631-108

## Soho 38 IP44 LED

Artikelnr.	Ausführung	Preis
A631-220	● Weiß	635 €
A631-221	● Steingrau	635 €
A631-222	● Schwarz	635 €

Materialien	Dimmbar: Ja
Schirm: Polyethylen	Integrierter Dimmer: Nein
Diffusor: Methacrylat opal	Dimmprotokoll: Triac, Casambi

Produktart: Pendelleuchten  
 Lichtquelle: LED SMD 700mA 13,35W 2700K CRI80 1848lm  
 Leuchte: 220 - 240 VAC TRIAC 15,94W 1051lm  
 Gewicht: Netto 2,7 kg – Brutto 3,6 kg  
 Verpackung: 44 x 45 x 25 cm – 3,6 kg Vol – 0,05 m<sup>3</sup>  
 LED inklusive

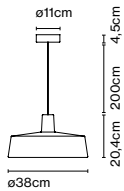

Dimmable



CE

IP44

ERC

UK  
CA



A631-224

Kabellänge: 2 m  
 Anschluss: Direktanschluss  
 Kabelfarbe: Schwarz  
 Baldachinfarbe: Weiß

Produkthinweise: Casambi auf Anfrage. Aufpreis 210 €

## Soho 57 IP44 LED

Artikelnr.	Ausführung	Preis
A631-166	● Weiß	1146 €
A631-167	● Steingrau	1146 €
A631-168	● Schwarz	1146 €

Materialien	Dimmbar: Ja
Schirm: Polyethylen	Integrierter Dimmer: Nein
Diffusor: Methacrylat opal	Dimmprotokoll: Triac, Casambi

Produktart: Pendelleuchten  
 Lichtquelle: LED SMD 700mA 28,7W 2700K CRI80 3446lm  
 Leuchte: 180 - 295 VAC TRIAC 32,89W 2086lm  
 Gewicht: Netto 7 kg – Brutto 8,6 kg  
 Verpackung: 60 x 61 x 36 cm – 8,6 kg Vol – 0,13 m<sup>3</sup>  
 Produkthinweise: 3000K auf Anfrage  
 LED inklusive

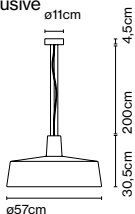

Dimmable



CE

IP44

ERC

UK  
CA



A631-168

Kabellänge: 2 m  
 Anschluss: Direktanschluss  
 Kabelfarbe: Schwarz  
 Baldachinfarbe: Weiß

Produkthinweise: 3000K auf Anfrage. Aufpreis 60 €  
 4000K auf Anfrage. Aufpreis 60 €  
 Casambi auf Anfrage. Aufpreis 210 €

## Soho 112 IP44 LED

Artikelnr.	Ausführung	Preis
A631-169	● Weiß	3047 €
A631-170	● Steingrau	3047 €
A631-171	● Schwarz	3047 €

Materialien	Dimmbar: Ja
Schirm: Polyethylen	Integrierter Dimmer: Nein
Diffusor: Methacrylat opal	Dimmprotokoll: Triac, Casambi

Produktart: Pendelleuchten  
 Lichtquelle: LED SMD 350mA 93,6W 2700K CRI90 15648lm  
 Leuchte: 180 - 295 VAC TRIAC 109,8W 8085lm  
 Gewicht: Netto 27,6 kg – Brutto 32 kg  
 Verpackung: 116 x 114 x 71 cm – 32 kg Vol – 0,95 m<sup>3</sup>  
 Produkthinweise: 3000K auf Anfrage  
 LED inklusive

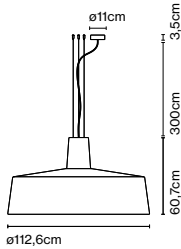

Dimmable



CE

IP44

ERC

UK  
CA



A631-169

Kabellänge: 3 m  
 Anschluss: Direktanschluss  
 Kabelfarbe: Schwarz  
 Baldachinfarbe: Weiß

Produkthinweise: 3000K auf Anfrage. Aufpreis 60 €  
 4000K auf Anfrage. Aufpreis 60 €  
 Casambi auf Anfrage. Aufpreis 250 €

## Soho 38 A LED

Artikelnr.	Ausführung	Preis
A631-226	● Steingrau *	896 €
A631-227	● Schwarz *	896 €

Materialien	Dimmbar: Ja
Schirm: Polyethylen	Integrierter Dimmer: Nein
Diffusor: Methacrylat opal	Dimmprotokoll: Triac
Struktur: Metall	

Produktart: Wandleuchten  
 Lichtquelle: LED SMD 700mA 13,35W 2700K CRI80 1848lm  
 Leuchte: 220 - 240 VAC TRIAC 15,94W 1051lm  
 Gewicht: Netto 3,2 kg – Brutto 4,2 kg  
 Verpackung: 45 x 45 x 25 cm – 4,2 kg Vol – 0,05 m<sup>3</sup>  
 LED inklusive

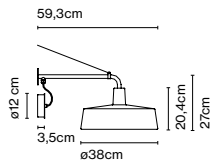

Dimmable



CE

IP44

ERC

UK  
CA



A631-229

Anschluss: Direktanschluss  
 Baldachinfarbe: Schwarz



## Soho A LED

Artikelnr.	Ausführung	Preis
A631-154	● Weiß *	1357 €
A631-155	● Steingrau *	1357 €
A631-156	● Schwarz *	1357 €

Materialien  
 Schirm: Polyethylen  
 Diffusor: Methacrylat opal  
 Struktur: Metall

Dimmbar: Ja  
 Integrierter Dimmer: Nein  
 Dimmprotokoll: Triac

Produktart: Wandleuchten  
 Lichtquelle: LED SMD 700mA 28,7W 2700K CRI80 3446lm  
 Leuchte: 180 - 295 VAC TRIAC 32,89W 2086lm  
 Gewicht: Netto 7,8 kg – Brutto 9,7 kg  
 Verpackung: 60 x 61 x 36 cm – 9,7 kg Vol – 0,13 m<sup>3</sup>  
 Produkthinweise: 3000K auf Anfrage  
 LED inklusive

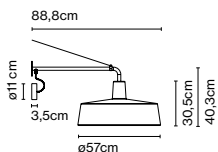

Dimmable



CE

IP44

ERC

UK  
CA

Anschluss: Direktanschluss  
 Baldachinfarbe: Schwarz



A631-154

## Soho C Fixed Schaft LED

Artikelnr.	Ausführung	Preis
A631-163	● Weiß *	1235 €
A631-164	● Steingrau *	1235 €
A631-165	● Schwarz *	1235 €

Materialien  
 Schirm: Polyethylen  
 Diffusor: Methacrylat opal  
 Struktur: Metall

Dimmbar: Ja  
 Integrierter Dimmer: Nein  
 Dimmprotokoll: Triac

Produktart: Deckenleuchten  
 Lichtquelle: LED SMD 700mA 28,7W 2700K CRI80 3446lm  
 Leuchte: 180 - 295 VAC TRIAC 32,89W 2086lm  
 Gewicht: Netto 7,6 kg – Brutto 9,2 kg  
 Verpackung: 60 x 60 x 35 cm – 9,2 kg Vol – 0,13 m<sup>3</sup>  
 Produkthinweise: 3000K auf Anfrage  
 LED inklusive

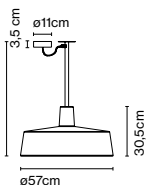

Dimmable



CE

IP44

ERC

UK  
CA

Anschluss: Direktanschluss  
 Baldachinfarbe: Schwarz



A631-165

## Soho 38 P LED

Artikelnr. Deutschland	Ausführung	Preis
A631-230	● Weiß	1124 €
A631-231	● Steingrau	1124 €
A631-232	● Schwarz	1124 €

Artikelnr. Schweiz	Ausführung	Preis
A631-350	● Weiß	1141 €
A631-351	● Steingrau	1141 €
A631-352	● Schwarz	1141 €

### Materialien

Schirm: Polyethylen	Dimmbar: Ja
Diffusor: Methacrylat opal	Integrierter Dimmer: Nein
Struktur: Metall	Dimmprotokoll: Triac

### Produktart: Deckenleuchten

Lichtquelle: LED SMD 700mA 8,2W 2700K CRI90 913lm

Leuchte: 220 - 240 VAC TRIAC 9,89W

Gewicht: Netto 12 kg – Brutto 14,5 kg

Verpackung: 44 x 44 x 24 cm – 3 kg Vol – 0,05 m<sup>3</sup>

46 x 46 x 3 cm – 8,5 kg Vol – 0,006 m<sup>3</sup>

176 x 30 x 6,5 cm – 3 kg Vol – 0,03 m<sup>3</sup>

LED inklusive

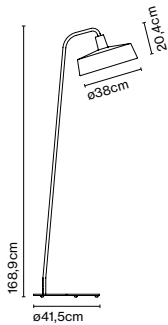

Dimmable

IP44

CE

ERC



⚡ (Nur CH version)

Kabellänge: 2 m  
Anschluss: Netzstecker  
Kabelfarbe: Schwarz



A631-231

## Dimmer Casambi IP65

Artikelnr.	Ausführung	Preis
A712-001	● Schwarz	353 €

### Materialien

Gehäuse ABS  
Verkleidung: Aluminium

### Produktart: Zubehör

85 - 240 VAC max. 50W

Gewicht: Netto 2 kg – Brutto 3 kg

Verpackung: 20 x 12 x 8 cm - 3 kg – VOL - 0,002 m<sup>3</sup>

Produktinweise: Bluetooth steuerbarer Dimmer, mit dem die Intensität des Lichts reguliert oder ein- und ausgeschaltet werden kann. Verfügbar für Android oder iOS als Casambi-App.

CE

ERC

UKCA

IP65

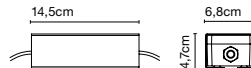

Die Kollektion Tam Tam vereint mehrere Lampenschirme, die in unterschiedliche Richtungen angeordnet sind und so einen Hauch Leidenschaft heraufbeschwören, während sie jeden Winkel beleuchten.

Das verspielte und vielseitige Design entsteht durch die Option der verschiedener Farbkombinationen. In diesem Jahr wird die Kollektion mit neuen Farben und seidenmatten Oberflächen für alle Modelle aktualisiert.



### Tam Tam 3

Artikelnr.	Ausführung	Preis
<b>Zentralrohr Schirm</b>		
A633-136 39	● Schwarz seidenmatt (RAL 9011)	727 €
A633-136 35	● Perlweiß seidenmatt (RAL 1013)	727 €
A633-136 48	● Blaugrau seidenmatt (RAL 7031)	727 €
A633-136 43	● Khaki seidenmatt (RAL 7008)	727 €

<b>Satellite Schirm</b>		
A633-135 39	● Schwarz seidenmatt (RAL 9011)	327 €
A633-135 35	● Perlweiß seidenmatt (RAL 1013)	327 €
A633-135 37	● Sand seidenmatt (RAL 7032)	386 €
A633-135 38	● Silbergrau seidenmatt (RAL 7001)	386 €
A633-135 42	● Olivgelb seidenmatt (RAL 1020)	386 €
A633-135 46	● Orange seidenmatt (RAL 2000)	386 €
A633-135 47	● Braungrau seidenmatt (RAL 7013)	386 €

**Materialien**  
 Schirm: Aluminium  
 Diffusor: Opalisierendes Methacrylat

**Produktart:** Pendelleuchten  
**Lichtquelle:** 9x E27 LED Standard 8W  
**Gewicht:** Netto 4,7 kg – Brutto 8,2 kg  
**Verpackung:** 58 x 58 x 38 cm – 6 kg Vol – 0,13 m<sup>3</sup>  
 (3x) 42 x 42 x 28 cm – 2,2 kg Vol – 0,05 m<sup>3</sup>

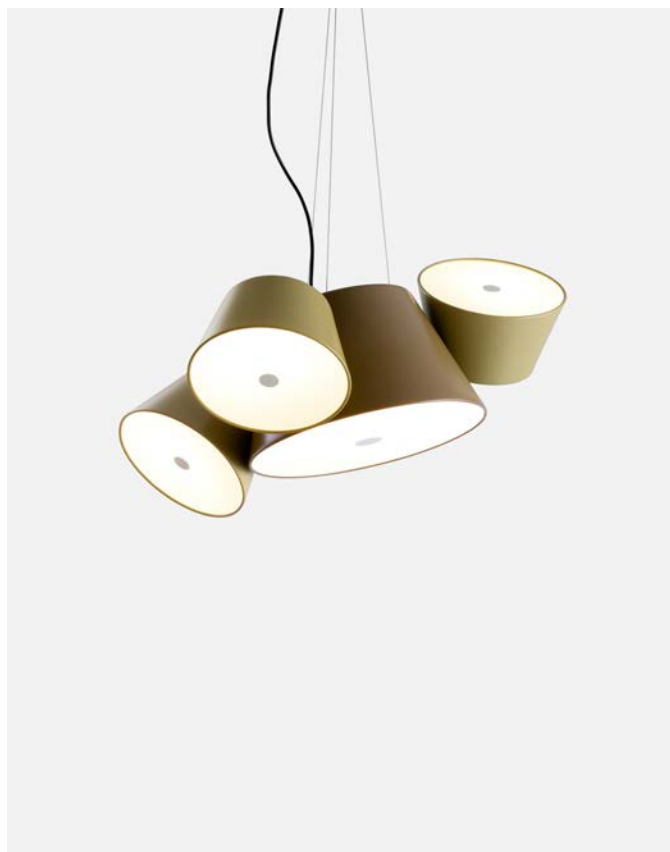
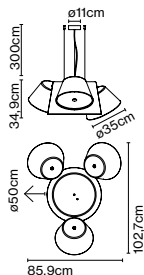

A633-136 43 / A633-135 42

**Kabellänge:** 3 m  
**Anschluss:** Direktanschluss  
**Kabelfarbe:** Schwarz  
**Baldachinfarbe:** Schwarz

## Tam Tam 5

Artikelnr.	Ausführung	Preis
Zentralrohr Schirm		
A633-137 39	● Schwarz seidenmatt (RAL 9011)	753 €
A633-137 35	● Perlweiß seidenmatt (RAL 1013)	753 €
A633-137 48	● Blaugrau seidenmatt (RAL 7031)	753 €
A633-137 43	● Khaki seidenmatt (RAL 7008)	753 €

Satellite Schirm		
A633-135 39	● Schwarz seidenmatt (RAL 9011)	327 €
A633-135 35	● Perlweiß seidenmatt (RAL 1013)	327 €
A633-135 37	● Sand seidenmatt (RAL 7032)	386 €
A633-135 38	● Silbergrau seidenmatt (RAL 7001)	386 €
A633-135 42	● Olivgelb seidenmatt (RAL 1020)	386 €
A633-135 46	● Orange seidenmatt (RAL 2000)	386 €
A633-135 47	● Braungrau Grey seidenmatt (RAL 7013)	386 €

### Materialien

Schirm: Aluminium

Diffusor: Opalisierendes Methacrylat

### Produktart: Pendelleuchten

Lichtquelle: 13x E27 LED Standard 8W

Gewicht: Netto 4,4 kg – Brutto 8,2 kg

Verpackung: 59 x 59 x 38 cm – 6 kg Vol – 0,13 m<sup>3</sup>  
(5x) 42 x 42 x 27 cm – 2,2 kg Vol – 0,05 m<sup>3</sup>

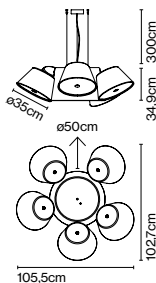

EAC

UK  
CA

Kabellänge: 3 m  
Anschluss: Direktanschluss  
Kabelfarbe: Schwarz  
Baldachinfarbe: Schwarz



A633-137 39 / A633-135 39

## Tam Tam Mini

Artikelnr.	Ausführung	Preis
Zentralrohr Schirm		
A633-131 39	● Schwarz seidenmatt (RAL 9011)	425 €
A633-131 35	● Perlweiß seidenmatt (RAL 1013)	425 €
A633-131 48	● Blaugrau seidenmatt (RAL 7031)	425 €
A633-131 43	● Khaki seidenmatt (RAL 7008)	425 €

Satellite Schirm		
A633-130 39	● Schwarz seidenmatt (RAL 9011)	160 €
A633-130 35	● Perlweiß seidenmatt (RAL 1013)	160 €
A633-130 37	● Sand seidenmatt (RAL 7032)	176 €
A633-130 38	● Silbergrau seidenmatt (RAL 7001)	176 €
A633-130 42	● Olivgelb seidenmatt (RAL 1020)	176 €
A633-130 46	● Orange seidenmatt (RAL 2000)	176 €
A633-130 47	● Braungrau seidenmatt (RAL 7013)	176 €

### Materialien

Schirm: Aluminium

Diffusor: Opalisierendes Methacrylat

### Produktart: Pendelleuchten

Lichtquelle: 5x E27 LED Standard 8W

Gewicht: Netto 2,7 kg – Brutto 4,1 kg

Verpackung: 44 x 44 x 28 cm – 3,4 kg Vol – 0,054 m<sup>3</sup>  
(3x) 24 x 24 x 17 cm – 0,7 kg Vol – 0,009 m<sup>3</sup>

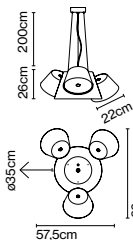

EAC

UK  
CA



Kabellänge: 3 m  
Anschluss: Direktanschluss  
Kabelfarbe: Schwarz  
Baldachinfarbe: Schwarz

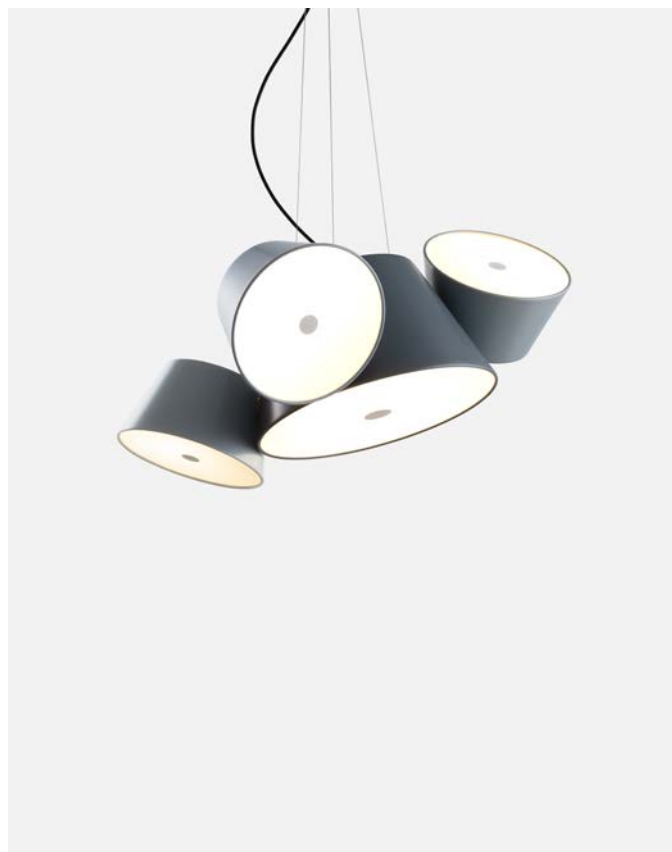

A633-131 48 / A633-130 38





## Tam Tam 4

Artikelnr.	Ausführung	Preis
Struktur A633-172 39 ☹☺	● Schwarz seidenmatt (RAL 9011)	522 €
<b>Schirme</b>		
A633-130 39 ☹☺	● Schwarz seidenmatt (RAL 9011)	160 €
A633-130 35 ☹☺	● Perlweiß seidenmatt (RAL 1013)	160 €
A633-130 37 ☹☺	● Sand seidenmatt (RAL 7032)	176 €
A633-130 38 ☹☺	● Silbergrau seidenmatt (RAL 7001)	176 €
A633-130 42 ☹☺	● Olivgelb seidenmatt (RAL 1020)	176 €
A633-130 46 ☹☺	● Orange seidenmatt (RAL 2000)	176 €
A633-130 47 ☹☺	● Braungrau seidenmatt (RAL 7013)	176 €

**Materialien**  
 Schirm: Aluminium  
 Diffusor: Opalisierendes Methacrylat

**Produktart:** Pendelleuchten  
**Lichtquelle:** 4x E27 LED Standard 8W  
**Gewicht:** Netto 2,4 kg – Brutto 5,1 kg  
**Verpackung:** 167 x 18 x 18 cm – 4,4 kg Vol – 0,054 m<sup>3</sup>  
 (4x) 24 x 24 x 17 cm – 0,7 kg Vol – 0,009 m<sup>3</sup>

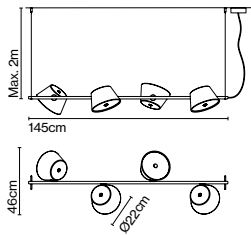

CE

ERC

UK  
CR



Kabellänge: 3 m  
 Anschluss: Direktanschluss  
 Kabelfarbe: Schwarz  
 Baldachinfarbe: Schwarz



A633-172 39 / A633-130 42

## Tam Tam 6

Artikelnr.	Ausführung	Preis
Struktur A633-173 39	● Schwarz seidenmatt (RAL 9011)	694 €
<b>Schirme</b>		
A633-130 39	● Schwarz seidenmatt (RAL 9011)	160 €
A633-130 35	● Perlweiß seidenmatt (RAL 1013)	160 €
A633-130 37	● Sand seidenmatt (RAL 7032)	176 €
A633-130 38	● Silbergrau seidenmatt (RAL 7001)	176 €
A633-130 42	● Olivgelb seidenmatt (RAL 1020)	176 €
A633-130 46	● Orange seidenmatt (RAL 2000)	176 €
A633-130 47	● Braungrau seidenmatt (RAL 7013)	176 €

**Materialien**  
 Schirm: Aluminium  
 Diffusor: Opalisierendes Methacrylat

**Produktart:** Pendelleuchten  
**Lichtquelle:** 6x E27 LED Standard 8W  
**Gewicht:** Netto 3 kg – Brutto 6,4 kg  
**Verpackung:** 225 x 18 x 18 cm – 5,7 kg Vol – 0,072 m<sup>3</sup>  
 (6x) 24 x 24 x 17 cm – 0,7 kg Vol – 0,009 m<sup>3</sup>

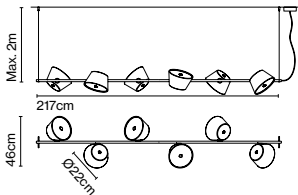

CE

ERC

UK  
CR



Kabellänge: 3 m  
 Anschluss: Direktanschluss  
 Kabelfarbe: Schwarz  
 Baldachinfarbe: Schwarz



A633-173 39 / A633-130 37

## Tam Tam P

Artikelnr.	Ausführung	Preis
<b>Schaft</b>		
A633-142 39	● Schwarz seidenmatt (RAL 9011)	321 €
<b>Schirm</b>		
A633-130 39	● Schwarz seidenmatt (RAL 9011)	160 €
A633-130 35	● Perlweiß seidenmatt (RAL 1013)	160 €
A633-130 37	● Sand seidenmatt (RAL 7032)	176 €
A633-130 38	● Silbergrau seidenmatt (RAL 7001)	176 €
A633-130 42	● Olivgelb seidenmatt (RAL 1020)	176 €
A633-130 46	● Orange seidenmatt (RAL 2000)	176 €
A633-130 47	● Braungrau seidenmatt (RAL 7013)	176 €

### Materialien

Schirm: Aluminium  
 Diffusor: Opalisierendes Methacrylat  
 Struktur: Metall

### Produktart: Stehleuchten

Lichtquelle: E27 LED Standard 8W  
 Gewicht: Netto 3 kg – Brutto 4,5 kg  
 Verpackung: 128 x 8 x 8 cm – 1,5 kg Vol – 0,008 m<sup>3</sup>  
 33 x 33 x 3 cm – 3 kg Vol – 0,003 m<sup>3</sup>  
 24 x 24 x 16 cm – 1 kg Vol – 0,009 m<sup>3</sup>

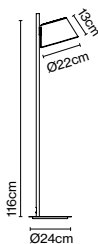

CE

ERC



Kabellänge: 2 m  
 Anschluss: Netzstecker  
 Kabelfarbe: Schwarz  
 Schalterposition: Am Kabel



A633-142 39 / A633-130 35

## Tam Tam P2

Artikelnr.	Ausführung	Preis
<b>Schaft</b>		
A633-143 39	● Schwarz seidenmatt (RAL 9011)	484 €
<b>Schirm</b>		
A633-130 39	● Schwarz seidenmatt (RAL 9011)	160 €
A633-130 35	● Perlweiß seidenmatt (RAL 1013)	160 €
A633-130 37	● Sand seidenmatt (RAL 7032)	176 €
A633-130 38	● Silbergrau seidenmatt (RAL 7001)	176 €
A633-130 42	● Olivgelb seidenmatt (RAL 1020)	176 €
A633-130 46	● Orange seidenmatt (RAL 2000)	176 €
A633-130 47	● Braungrau seidenmatt (RAL 7013)	176 €

### Materialien

Schirm: Aluminium  
 Diffusor: Opalisierendes Methacrylat  
 Struktur: Metall

### Produktart: Stehleuchten

Lichtquelle: 2x E27 LED Standard 8W  
 Gewicht: Netto 7 kg – Brutto 9 kg  
 Verpackung: 168 x 18 x 18 cm – 4 kg Vol – 0,008 m<sup>3</sup>  
 33 x 33 x 3 cm – 3 kg Vol – 0,003 m<sup>3</sup>  
 (2x) 24 x 24 x 16 cm – 1 kg Vol – 0,009 m<sup>3</sup>

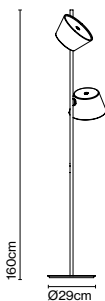

CE

ERC



Kabellänge: 2 m  
 Anschluss: Netzstecker  
 Kabelfarbe: Schwarz  
 Schalterposition: Am Kabel



A633-143 39 / A633-130 42

## Tam Tam P3

Artikelnr.	Ausführung	Preis
Schaft A633-144 39 ☹☺	● Schwarz seidenmatt (RAL 9011)	502 €
Schirm		
A633-130 39 ☹☺	● Schwarz seidenmatt (RAL 9011)	160 €
A633-130 35 ☹☺	● Perlweiß seidenmatt (RAL 1013)	160 €
A633-130 37 ☹☺	● Sand seidenmatt (RAL 7032)	176 €
A633-130 38 ☹☺	● Silbergrau seidenmatt (RAL 7001)	176 €
A633-130 42 ☹☺	● Olivgelb seidenmatt (RAL 1020)	176 €
A633-130 46 ☹☺	● Orange seidenmatt (RAL 2000)	176 €
A633-130 47 ☹☺	● Braungrau seidenmatt (RAL 7013)	176 €

Materialien  
 Schirm: Aluminium  
 Diffusor: Opalisierendes Methacrylat  
 Struktur: Metall

Produktart: Stehleuchten  
 Lichtquelle: 3x E27 LED Standard 8W  
 Gewicht: Netto 7 kg – Brutto 10 kg  
 Verpackung: 168 x 18 x 18 cm – 4 kg Vol – 0,008 m<sup>3</sup>  
 33 x 33 x 3 cm – 3 kg Vol – 0,003 m<sup>3</sup>  
 (3x) 24 x 24 x 16 cm – 1 kg Vol – 0,009 m<sup>3</sup>

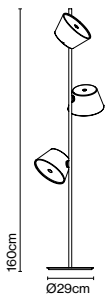

Kabellänge: 2 m  
 Anschluss: Netzstecker  
 Kabelfarbe: Schwarz  
 Schalterposition: Am Kabel



A633-144 39 / A633-130 38

## Tam Tam A

Artikelnr.	Ausführung	Preis
Sockel 1 A633-140 35 ☹☺	● Perlweiß seidenmatt (RAL 1013)	192 €
Schirm		
A633-130 39 ☹☺	● Schwarz seidenmatt (RAL 9011)	160 €
A633-130 35 ☹☺	● Perlweiß seidenmatt (RAL 1013)	160 €
A633-130 37 ☹☺	● Sand seidenmatt (RAL 7032)	176 €
A633-130 38 ☹☺	● Silbergrau seidenmatt (RAL 7001)	176 €
A633-130 42 ☹☺	● Olivgelb seidenmatt (RAL 1020)	176 €
A633-130 46 ☹☺	● Orange seidenmatt (RAL 2000)	176 €
A633-130 47 ☹☺	● Braungrau seidenmatt (RAL 7013)	176 €

Materialien  
 Schirm: Aluminium  
 Diffusor: Opalisierendes Methacrylat  
 Wandhalterung: Metall

Produktart: Wandleuchten  
 Lichtquelle: E27 LED Standard 8W  
 Gewicht: Netto 1,2 kg – Brutto 2 kg  
 Verpackung: 31 x 31 x 13 cm – 1,3 kg Vol – 0,012 m<sup>3</sup>  
 24 x 24 x 17 cm – 0,7 kg Vol – 0,009 m<sup>3</sup>

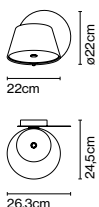

Anschluss: Direktanschluss  
 Schalterposition: Wandhalterung



A633-140 35 / A633-130 38

## Tam Tam A2

Artikelnr.	Ausführung	Preis
<b>Sockel</b>		
A633-141 35	● Perlweiß seidenmatt (RAL 1013)	206 €
<b>Schirm</b>		
A633-130 39	● Schwarz seidenmatt (RAL 9011)	160 €
A633-130 35	● Perlweiß seidenmatt (RAL 1013)	160 €
A633-130 37	● Sand seidenmatt (RAL 7032)	176 €
A633-130 38	● Silbergrau seidenmatt (RAL 7001)	176 €
A633-130 42	● Olivgelb seidenmatt (RAL 1020)	176 €
A633-130 46	● Orange seidenmatt (RAL 2000)	176 €
A633-130 47	● Braungrau seidenmatt (RAL 7013)	176 €

### Materialien

Schirm: Aluminium

Diffusor: Opalisierendes Methacrylat

Wandhalterung: Metall

Produktart: Wandleuchten

Lichtquelle: 2x E27 LED Standard 8W

Gewicht: Netto 1,5 kg – Brutto 2,7 kg

Verpackung: 45 x 45 x 13 cm – 1,3 kg Vol – 0,03 m<sup>3</sup>  
(2x) 24 x 24 x 16 cm – 0,7 kg Vol – 0,009 m<sup>3</sup>

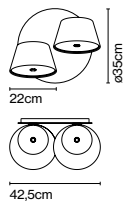

CE

ERAC

UK



A633-141 35 / A633-130 46 / A633-130 47

Anschluss: Direktanschluss

## The W, PerezOchando

Das Licht entfalten oder bündeln. Der neue Entwurf des Studios PerezOchando besteht aus einer großformatigen, flexiblen Leuchte, die sich an die unterschiedlichen Beleuchtungsanforderungen großer Räume anpassen lässt. Eine

vertikale, schwarze Struktur bildet die zentrale Achse, von der mehrere Streben abgehen, die nach oben und nach unten bewegt werden können, um den Lichtkegel zu vergrößern bzw. zu verkleinern.



## The W

Artikelnr.	Ausführung	Dimmung	Preis
A705-001-3949-27K	● Schwarz - Gold	Triac	3939 €
A705-001-3937-27K	● Schwarz - Elfenbein (RAL 1015)	Triac	3939 €
A705-001-3941-27K	● Schwarz - Terrakotta (RAL 8023)	Triac	3939 €
A705-002-3949-27K	● Schwarz - Gold	DALI	3990 €
A705-002-3937-27K	● Schwarz - Elfenbein (RAL 1015)	DALI	3990 €
A705-002-3941-27K	● Schwarz - Terrakotta (RAL 8023)	DALI	3990 €

Materialien  
 Struktur: Aluminium  
 Schirm: Aluminium, Polycarbonat

Dimmbar: Ja  
 Integrierter Dimmer: Nein  
 Dimmprotokoll: Triac  
 DALI, Casambi

Produktart: Pendelleuchten  
 Lichtquelle: LED SMD 48V 102W 2700K CRI90 9660lm  
 Leuchte: 220 - 240 VAC TRIAC 110W 6405lm  
 100 - 240 VAC DALI 110W 6405lm  
 Gewicht: Netto 15,4 kg – Brutto 13,3 kg  
 Verpackung: 21 x 21 x 112 cm – 4,3 kg Vol – 0,05 m<sup>3</sup>  
 26 x 20 x 51 cm – 7,3 kg Vol – 0,03 m<sup>3</sup>  
 42 x 42 x 8 cm – 3,8 kg Vol – 0,01 m<sup>3</sup>

LED inklusive

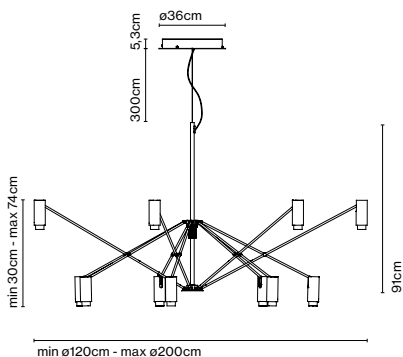

Dimmable

UK  
 CB

CE

ERC



Kabellänge: 3 m  
 Anschluss: Direktanschluss  
 Kabelfarbe: Schwarz  
 Baldachinfarbe: Schwarz



A705-001-3937-27K

Produktthinweise: Casambi auf Anfrage. Aufpreis 210 €



## Anti-rotation Zubehör

Artikelnr.  
A705-010

Ausführung  
● Schwarz

Preis  
103 €

Materialien  
Struktur: Stahl

Produktart: Zubehör

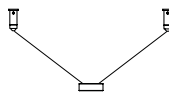

Theia hat zwei Gesichter, und wer diese entdecken möchte, muss die Leuchte leicht um ihre eigene Achse drehen. Auf diese Weise fungiert sie einerseits als Leselicht,

oder, wenn sie zu einem Gegenstand oder zur Wand hin ausgerichtet wird, sorgt sie für dezentes Hintergrundlicht, das der Atmosphäre eine angenehme Wärme verleiht.



Theia M

Artikelnr.	Ausführung	Preis
A672-001	● Weiß (RAL 9010) *	1009 €
A672-002	● Schwarz (RAL 9005)	1009 €

Materialien  
 Sockel: Eisen  
 Schaft: Eisen  
 Wärmeableiter: Aluminium  
 Diffusor: Formgedrücktes Metall  
 Schirm: Thermogeformtes Methacrylat

Dimmbar: Nein  
 Integrierter Dimmer: Ja

Produktart: Tischleuchten  
 Lichtquelle: LED SMD 700mA 8,2W 2700K CRI90 913lm  
 Leuchte: 100 - 240 VAC 10,85W  
 Gewicht: Netto 5,9 kg – Brutto 7,2 kg  
 Verpackung: 36 x 36 x 24 cm – 5,8 kg Vol – 0,03 m<sup>3</sup>  
 44 x 18 x 12 cm – 1,4 kg Vol – 0,01 m<sup>3</sup>

LED inklusive

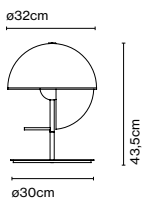

Kabellänge: 1,5 m  
 Anschluss: Netzstecker  
 Kabelfarbe: Schwarz  
 Schalterposition: Wärmeableiter



A672-002

## Theia P

Artikelnr.	Ausführung	Preis
A672-003	● Weiß (RAL 9010) *	1080 €
A672-004 ☉	● Schwarz (RAL 9005)	1080 €

Materialien	Dimmbar: Nein
Sockel: Eisen	Integrierter Dimmer: Ja
Schaft: Eisen	
Wärmeableiter: Aluminium	
Diffusor: Formgedrücktes Metall	
Schirm: Thermogeformtes Methacrylat	

Produktart: Stehleuchten  
Lichtquelle: LED SMD 700mA 8,2W 2700K CRI90 913lm  
Leuchte: 100 - 240 VAC 10,85W  
Gewicht: Netto 6,8 kg – Brutto 8,5 kg  
Verpackung: 37 x 37 x 23 cm – 5,8 kg Vol – 0,03 m<sup>3</sup>  
120 x 17 x 12 cm – 2,7 kg Vol – 0,02 m<sup>3</sup>

LED inklusive

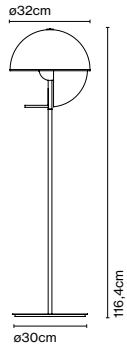

Dimmer

CE

ERC



Kabellänge: 2 m  
Anschluss: Netzstecker  
Kabelfarbe: Schwarz  
Schalterposition: Wärmeableiter

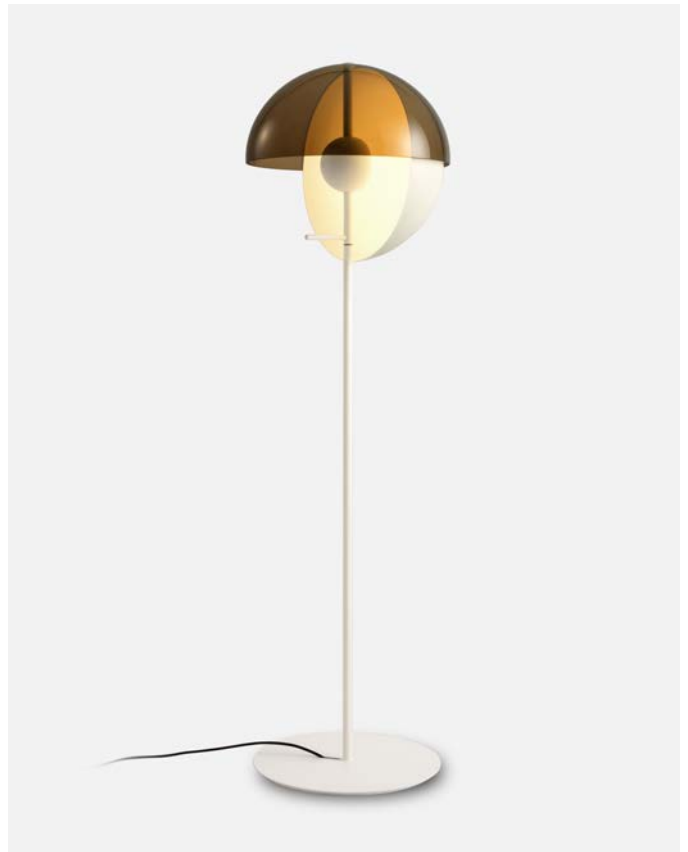

A672-003







TXL 2019 205

Artikelnr. Deutschland	Ausführung	Preis
A605-060	● Beige	2275 €
A605-061	● Grau	2275 €

Artikelnr. Schweiz	Ausführung	Preis
A605-072	● Beige	2305 €
A605-073	● Grau	2305 €

**Materialien**  
 Sockel: Zement  
 Schaft: Edelstahl  
 Diffusor: Weißes säuremattiertes Glas  
 Schirm: Textilene, Innenseite weiß

**Produktart: Stehleuchten**  
 Lichtquelle: 2x E27 LED Standard 8W  
 Gewicht: Netto 28,8 kg – Brutto 32 kg  
 Verpackung: 41 x 33 x 33 cm – 2,5 kg Vol – 0,04 m<sup>3</sup>  
 70 x 70 x 50 cm – 4,4 kg Vol – 0,25 m<sup>3</sup>  
 220 x 10 x 10 cm – 3,6 kg Vol – 0,02 m<sup>3</sup>  
 66 x 66 x 15 cm – 21,5 kg Vol – 0,06 m<sup>3</sup>

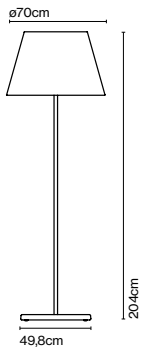

CE

ERC



IP65

 (Nur CH version)

Kabellänge: 2,5 m  
 Anschluss: Netzstecker  
 Kabelfarbe: Schwarz



## TXL 2019 170

Artikelnr. Deutschland	Ausführung	Preis
A605-062	● Beige	2002 €
A605-063	● Grau	2002 €
Artikelnr. Schweiz	Ausführung	Preis
A605-074	● Beige	2032 €
A605-075	● Grau	2032 €

Materialien  
 Sockel: Zement  
 Schaft: Edelstahl  
 Diffusor: Weißes säuremattiertes Glas  
 Schirm: Textilene, Innenseite weiß

Produktart: Stehleuchten  
 Lichtquelle: 3x E14 LED 5W  
 Gewicht: Netto 21,2 kg – Brutto 23,2 kg  
 Verpackung: 27 x 28 x 38 cm – 2 kg Vol – 0,02 m<sup>3</sup>  
 60 x 60 x 45 cm – 3,6 kg Vol – 0,16 m<sup>3</sup>  
 180 x 10 x 10 cm – 3,10 kg Vol – 0,018 m<sup>3</sup>  
 58 x 58 x 15 cm – 14,5 kg Vol – 0,05 m<sup>3</sup>

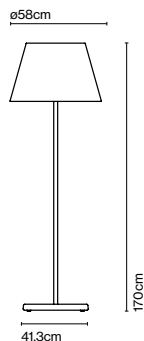

CE  
 ENEC  
  
 IP65  
 (Nur CH version)



A605-062

Kabellänge: 2,5 m  
 Anschluss: Netzstecker  
 Kabelfarbe: Schwarz

## Dimmer Casambi IP65

Artikelnr.	Ausführung	Preis
A712-001	● Schwarz	364 €

Materialien  
 Gehäuse ABS  
 Verkleidung: Aluminium

Produktart: Zubehör  
 85 - 240 VAC max. 50W  
 Gewicht: Netto 2 kg – Brutto 3 kg  
 Verpackung: 20 x 12 x 8 cm - 3 kg – VOL - 0,002 m<sup>3</sup>  
 Produkthinweise: Bluetooth steuerbarer Dimmer, mit dem die Intensität des Lichts reguliert oder ein- und ausgeschaltet werden kann. Verfügbar für Android oder iOS als Casambi-App.

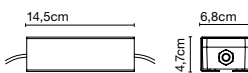

CE  
 ENEC  
 UK  
 CA  
 IP65



## Ersatzteile

Artikelnr.	Produkt	Ausführung	Ersatzteil	Preis
R605-102	Txl 205	-	Glas	176 €
R605-112	Txl 170	-	Glas	149 €
R605-004	Txl 2019 205	Beige	Schirm	929 €
R605-005	Txl 2019 205	Grau	Schirm	929 €
R605-006	Txl 2019 170	Beige	Schirm	743 €
R605-007	Txl 2019 170	Grau	Schirm	743 €





## Vetra 43

Artikelnr. A689-004	Ausführung ● Weiß	Preis 917 €
A689-033 ☹	● Bernstein	1008 €

Materialien Schirm: Geblasenes Glas Wärmeableiter: Aluminium	Dimmbar: Ja Integrierter Dimmer: Nein Dimmprotokoll: Triac, DALI
--	--

Produktart: Pendelleuchten  
 Lichtquelle: LED SMD 700mA 16,28W 2700K CRI90 1873lm  
 Leuchte: 180 - 295 VAC TRIAC 19,71W 881lm  
 Gewicht: Netto 5,7 kg – Brutto 7,6 kg  
 Verpackung: 57 x 57 x 37 cm – 7,6 kg Vol – 0,051 m<sup>3</sup>  
 LED inklusive

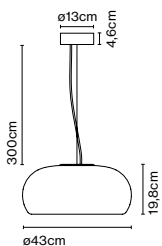

Dimmable



Kabellänge: 3 m  
 Anschluss: Direktanschluss  
 Kabelfarbe: Schwarz  
 Baldachinfarbe: Schwarz

Produktinweise: DALI auf Anfrage. Aufpreis 90 €  
 3000K auf Anfrage. Aufpreis 60 €



A689-004

## Ersatzteile

---

Artikelnr.	Produkt	Ausführung	Ersatzteil	Preis
R689-004	Vetra 32	Weiß *	Glas	362 €
R689-005	Vetra 32	Bernstein *	Glas	454 €
R689-001	Vetra 43	Weiß	Glas	508 €
R689-006	Vetra 43	Bernstein	Glas	637 €



## Zenc

Artikelnr.	Ausführung	Preis
A715-001-35	● Weiß (RAL 1013)	356 €
A715-001-38	● Grau (RAL 7022)	356 €
A715-001-40 	● Rot (RAL 3011)	356 €
A715-001-48	● Himmelblau (PANTONE 7542C)	356 €
A715-001-44	● Blassrosa * (RAL 010 85 10)	356 €
A715-001-42	● Hellgelb (RAL 085 80 30)	356 €

### Materialien

Schirm: Doppeltgestrahltes, schleudergegossenes Polyethylen

Produktart: Pendelleuchten

Lichtquelle: E27 Globe (Ø95) 12W

Gewicht: Netto 3 kg – Brutto 3,9 kg

Verpackung: 52 x 52 x 37 cm – 3,9 kg Vol – 0,1 m<sup>3</sup>

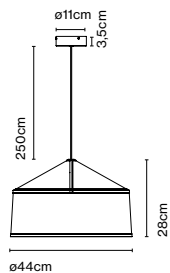







Kabellänge: 2,5 m  
Anschluss: Direktanschluss  
Kabelfarbe: Schwarz  
Baldachinfarbe: Schwarz

A715-001-48





## Led Lampen

	Artikelnr.	Beschreibung	Preis	Technische Anmerkung:
	BOM-261	E14 LED 5.5W 2700K 470lm	15 €	Die in der Preisliste angegebenen Wattzahlen beziehen sich auf die realen Watt der Leuchte (inklusive LED und Driver). Andernfalls wird explizit darauf hingewiesen, dass es sich ausschliesslich um die Wattzahl der Lichtquelle handelt. Auch die Lumenangaben können sich auf die Leuchte oder die Lichtquelle beziehen, je nachdem wie es in der Preisliste ausgewiesen ist. Für weitere Informationen stehen Ihnen die lichttechnischen Daten auf unserer Webseite zur Verfügung.
	BOM-223	E27 LED Globe (ø95) 12W 2800K 810lm	42 €	
	BOM-227	E27 LED Reflektor 8W 3000K 720lm	24 €	
	BOM-222	E27 LED Globe (ø120) 11W 2800K 1055lm	62 €	
	BOM-246	G9 LED 3,5W 3000K 300lm	24 €	
	BOM-270	E27 LED PAR30 10W 40° 3000K 850/1200lm	40 €	
	BOM-272.2	E27 LED 7,5W 2700K 1055lm	20 €	

## Symbole & Zertifikate

### IP65

Elektrische Teile sind so konfiguriert, dass sie das Eindringen und den Kontakt von festen und flüssigen Stoffen mit stromführenden Teilen verhindern. Die Beständigkeit gegen das Eindringen von Festkörpern und Flüssigkeiten wird durch die Abkürzung IP, gefolgt von zwei Ziffern, die den Schutzgrad angeben bestimmt: Die erste Ziffer bezieht sich auf feste Körper, die zweite auf Flüssigkeiten.

Dimmer

Dimmer an der Leuchteinheit.

Dimmable

Produkt ist dimmbar.



Produkt mit einem zusätzlichen Schutzkabel (Erdung).



Grundisolation plus zusätzliche Isolierung oder beide ersetzt durch eine verstärkte Isolierung. Ein Erder ist nicht enthalten.



Sehr niedrige Sicherheitsversorgungsspannung; darf nicht mit mehr als 12V verwendet werden (bei 50Hz). Erdung: ausgeschlossen.



Alle Produkte werden gemäß der europäischen Normen zur Sicherheit und Elektromagnetismus EN 60598-1, EN 60598-2-1 und der CE-Kennzeichnung hergestellt.



Dieses Produkt erfüllt die Anforderungen der technischen Vorschriften TR ZU 004/2011 und TR ZU 020/2011 der Zollunion.



Das Produkt entspricht der britischen Konformitätsbewertung.

★

Erhältlich bis zum Ende der Lagerbestände.  
Verfügbarkeit bitte vor Bestellung anfragen.



Schnellversand für Bestellungen von max. 3 un.  
Wird innerhalb von 3 Tagen versandt.



### Preise

Liste der empfohlenen Einzelhandelspreise (UVP) ohne USt.

Es gilt jeweils die letzte Version der veröffentlichten offiziellen Preisliste. Marset behält sich das Recht vor, die Preise mit einer Vorankündigungsfrist von 30 Tagen zu ändern.

### Bestellungen und Rechnungen

Der Mindestbestellwert beträgt 120 € netto. Für unter diesem Betrag liegen Bestellungen wird eine Bearbeitungs-, Verwaltungs- und Inkassogebühr in Höhe von 15 € in Rechnung gestellt. Bestellungen sind per E-Mail zu übermitteln. Die Bestellung gilt als verbindlich und zwar mit den Produkten, der Verfügbarkeit, den Mengen, dem Preis, der Zahlungsart und -frist sowie den Transportbedingungen, die in der Auftragsbestätigung angegeben sind, sofern der Kunde nicht innerhalb von 24 Stunden nach deren Übermittlung seine Ablehnung zum Ausdruck bringt. Die Zahlungsbedingungen, wie z. B. Fristen, Zahlungsmodalitäten, Vertragsstrafen und andere relevante Einzelheiten, werden im Voraus mit jedem Kunden festgelegt und vereinbart.

Das in der Rechnung festgelegte Fälligkeitsdatum ist unabänderlich. Bei Säumnis werden die entsprechenden Finanzierungs- und Verwaltungskosten fällig. Eine Reklamation ändert nichts am Fälligkeitsdatum der Rechnung, es sei denn, Marset hat einem Aufschub ausdrücklich zugestimmt.

Die Produkte, die Gegenstand des Verkaufs sind, bleiben bis zur vollständigen Bezahlung der entsprechenden Rechnung Eigentum von Marset Iluminación S.A. (Marset). Diese Bedingung gilt auch im Falle einer Einstellung der Tätigkeit des Käufers.

### Transport

Auf dem spanischen Festland sind Bestellungen mit einem Nettowert von mehr als 500 € versandkostenfrei. Bei Lieferungen unter diesem Betrag wird ein Betrag von 20 € für die Versandkosten in Rechnung gestellt.

Für den Transport in andere EU-Länder gelten in Bezug auf die Transportart und die Befreiung von den Versandkosten die in Anhang B im Abhängigkeit vom Bestimmungsbereich festgelegten Bedingungen.

Bei versandkostenfreien Bestellungen behält sich Marset das Recht vor, je nach den Umständen und den Merkmalen der jeweiligen Lieferungen das am besten geeignete Transportunternehmen auszuwählen.

Für Lieferungen auf die Kanarischen Inseln und in Länder außerhalb der EU gelten die Transportbedingungen ExWorks.

Bei Bestellungen, bei denen der Kunde die Versandkosten zu tragen hat, erfolgt der Versand durch Marset mit dem vom Kunden gewählten und angegebenen Transportunternehmen.

Marset ist bestrebt, die Bestellungen nach Möglichkeit zu den vereinbarten Terminen zu liefern. Bei den von Marset in der Auftragsbestätigung angegebenen Terminen handelt es sich um den voraussichtlichen Zeitpunkt, zu dem die Bestellung versandbereit ist. Marset haftet nicht für Lieferverzögerungen und verstößt nicht gegen seine Verpflichtungen gegenüber dem Kunden, sofern Marset wirtschaftlich angemessene Anstrengungen unternimmt, um diese Termine einzuhalten.

### Transportschäden

Im Falle von Transportschäden ist die Reklamation unbedingt innerhalb von 24 Stunden nach Erhalt der Ware schriftlich sowohl dem Spediteur als auch Marset mitzuteilen und der Vorfall, im Fall von sichtbaren Schäden, auf dem Lieferschein zu vermerken.

Bei Schäden bzw. Brüchen behält sich Marset das Recht vor, unter Berücksichtigung der Umstände und Merkmale der jeweiligen Lieferung die beste Methode zur Lösung des Vorfalles auszuwählen.

### Garantie

Für unsere Produkte gilt eine Garantie von fünf Jahren ab dem Kaufdatum durch den Händler. Auf jedem Produkt ist ein Code mit dem Herstellungsdatum angegeben. Wenn dieser Code entfernt wurde, geht jeder Garantieanspruch für das Produkt verloren.

Unsere Haftung im Rahmen der Garantie beschränkt sich auf die Reparatur oder den Ersatz des Produkts mit Ausnahme von Lampenschirmen, Leuchtmitteln, Ladekabeln und Batterien.

Nicht von der Garantie gedeckt sind die Versandkosten sowie gegebenenfalls die Kosten für die Installation und Deinstallation des Produkts.

### Reparaturen

Wenn die Reparatur eines Produkts beantragt wird, muss der Kunde einem Kostenvoranschlag zustimmen, der nach dem Eintreffen und der Analyse des Produkts im Werk erstellt wird. Die Versandkosten sind in jedem Fall vom Kunden zu tragen.

### Rücksendungen

Rücksendungen werden nicht angenommen, es sei denn, es liegt eine ausdrückliche Genehmigung von Marset mit einer entsprechenden Genehmigungsnummer zur Bestätigung der Rücksendung vor.

Im Fall der Genehmigung einer Rücksendung beträgt der zu erstattende Betrag höchstens 80 % des Rechnungsbetrags.

Die Rücksendung muss in der Originalverpackung, in einwandfreiem Zustand und mit aufgedruckter Genehmigungsnummer erfolgen. Andernfalls kann unser Lager die Ware nicht annehmen.

### Sonstige Bestimmungen

Marset behält sich das Recht vor, ohne Vorankündigung alle Änderungen an seinen Produkten vorzunehmen, die es zur Verbesserung ihrer Merkmale für angebracht hält. Mit Ihrer Bestellung akzeptieren Sie unsere allgemeinen Geschäftsbedingungen. Im Falle eines Rechtsstreits unterwerfen sich beide Parteien der Zuständigkeit der Gerichte von Barcelona.

## Garantie

Bei Marset bieten unsere Leuchten nicht nur das Licht, das Sie benötigen, sondern schaffen auch Räume, Momente und Emotionen. Jedes Design ist auf Langlebigkeit ausgelegt, mit einer Qualität, die unsere Leidenschaft für Details und Nachhaltigkeit widerspiegelt. Wir vertrauen auf das, was wir tun, und deshalb bieten wir auf all unsere Produkte eine 5-jährige Garantie – denn Vertrauen wird nicht aufgezwungen, sondern wächst stetig, Projekt für Projekt, Licht für Licht.



Anwendbare Bedingungen: <https://www.marset.com/de/garantie>



**Factory & Headquarters**

Carretera de Rubí 284  
08228 Terrassa (Spain)  
T +34 934 600 107  
info@marset.com

**Milan Showroom**

Via dell'Annunciata 29  
20121 Milan (Italy)  
C +39 366 6059083  
milano-showroom@mdaitalia.it

**Portugal Showroom**

R. da Aliança 369  
4250-029 Porto  
T. +351 934 705 605  
mail@design-minder.com

**Mexico Showroom**

Av. Paseo de las Palmas 980  
Lomas de Chapultepec, Miguel Hidalgo  
11000 Mexico City  
T+52 5568170926  
marset@g-tec.com.mx



**Marset USA Inc.**

202 N 10th Street  
Brooklyn, NY 11211  
T +1 646 727 4250  
marsetusa@marset.com





